



DOORSY

DRZWI I OKNA DREWNIANE

DRZWI ZEWNĘTRZNE



www.DOORSY.pl

NASI PARTNERZY

WSPÓŁPRACUJEMY
TYLKO Z NAJLEPSZYMI



Renomowany niemiecki producent farb.

www.remmers.pl



Renomowany producent wkładek i zamków do drzwi.
www.wilka.pl



Renomowany producent klamek i antab.

www.axahomesecurity.pl



Technika okienna i drzwiowa.

www.g-u.com



Renomowany szwajcarski producent zawiasów do drzwi.
www.sfsintec.biz/pl



Renomowany producent progów drzwiowych i okapników okiennych.
www.effector.com.pl



Portugalski producent wysokiej jakości okuć i innych akcesoriów drzwiowych.
www.tupai.pl



Renomowany niemiecki producent klamek.

www.hoppe.com



Renomowany producent szkła.

www.saint-gobain-glass.pl



Renomowany producent uszczelek drzwiowych i okiennych.
www.deventer.pl



Drewno z całego świata.

www.dlh.pl



Producent wypełnień drzwiowych i dystrybutor okuć.
www.lob.pl



Renomowany fiński producent klejów.

www.kiilto.pl



Producent okuć do okien i drzwi.

www.siegenia.com



Dostawca uszczelnień i akcesoriów do produkcji okien i drzwi.
www.schlegel.com



Renomowany niemiecki producent elektronarzędzi i materiałów ściernych do drewna.
www.festool.pl



Członek GRUPY SIEGENIA

Renomowany niemiecki producent zamków listwowych.
www.siegenia.com

POLECAMY

KATALOG DRZWI WEWNĘTRZNYCH

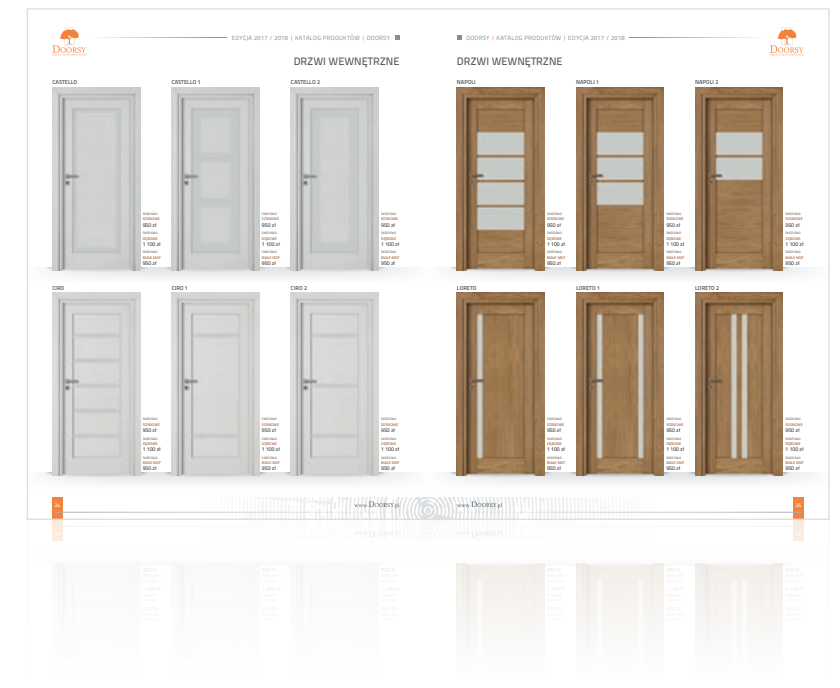

KATALOG OKIEN

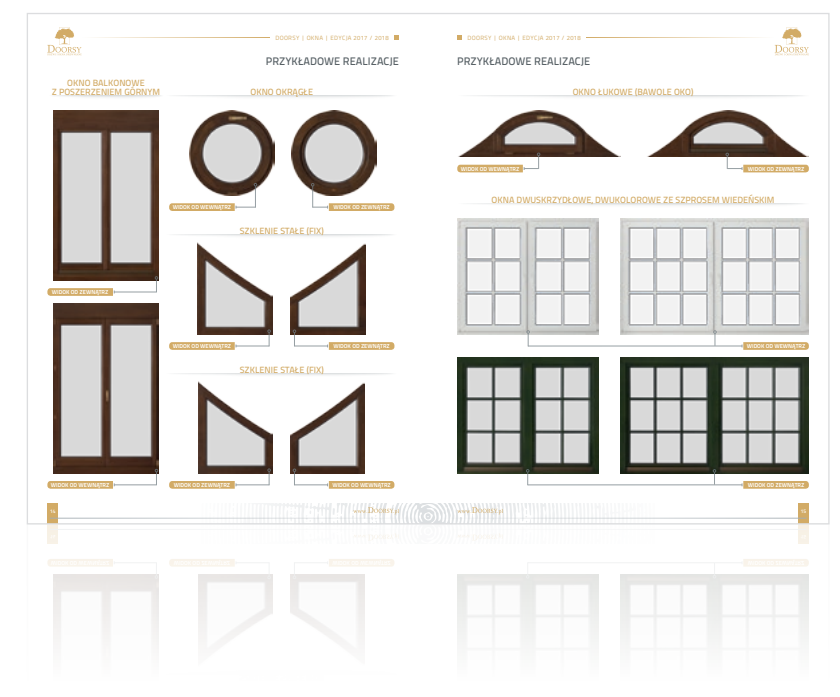

SPIS TREŚCI

FIRMA	04
PROMOCJE	06
DRZWI NOWOCZESNE - GRUBOŚĆ 90 MM	08
DRZWI DWUKOLOROWE - GRUBOŚĆ 90 MM	26
DRZWI BLACK LINE - GRUBOŚĆ 90 MM	34
DRZWI NOWOCZESNE - GRUBOŚĆ 70 MM	44
DRZWI RAMOWO-PŁYGINOWE	50
DRZWI RAMOWO-SZKIELETOWE	58
DRZWI RETRO	66
WYKOŃCZENIE	72
ANTABY, KLAMKI, ZAMKI, AKCESORIA	74
DOPŁATY	79
DANE TECHNICZNE	82

FIRMA / INFORMACJE

Firma DOORSY

Firma DOORSY powstała w 2001 roku. Możliwy trud budowania marki firmy, której siłą opiera się na jakościowym produkcie w atrakcyjnej cenie zaowocował rozbudową firmy do obecnego rozmiaru.

Firma obecnie zajmuje obszar ponad 2 hektarów i dysponuje powierzchnią hal produkcyjnych przekraczającą 3000 metrów kwadratowych, gdzie zatrudnionych jest blisko 100 wykwalifikowanych pracowników.

Na terenie zakładu znajdują się m. in.:

- biura
- tartak
- suszarnie drewna
- nowoczesny park maszynowy
- 2 centra numeryczne CNC
- lakiernie
- magazyn wyrobów gotowych

Szeroko rozbudowana sieć handlowa firmy DOORSY obejmuje swym zasięgiem całą Polskę, a obecnie produkty tej firmy eksportowane są również za granicę. Świadczy to bezsprzecznie o szerokim zainteresowaniu ofertą firmy DOORSY.

Zapraszamy do zapoznania się z ofertą.



FIRMA / WYBRANE ELEMENTY PARKU MASZYNOWEGO



PROMOCJA

AXA
HOME SECURITY

KLAMKA AXA BEZPIECZNA Z SZYLDEM GÓRNYM BEZPIECZNYM

KLAMKA NIAGARA
ze wspomaganiam

PROMOCJA



INOX

STARE ZŁOTO

CZARNY

70 zł NETTO

70 zł NETTO

120 zł NETTO

DOPLATA DO I LUB II STANDARDU DRZWI

PROMOCJA

GU

ZAMEK GU LISTWOWY HAKOWY Z DODATKOWYM GÓRNYM ZAMKIEM

POLECAMY STANDARD DRUGI

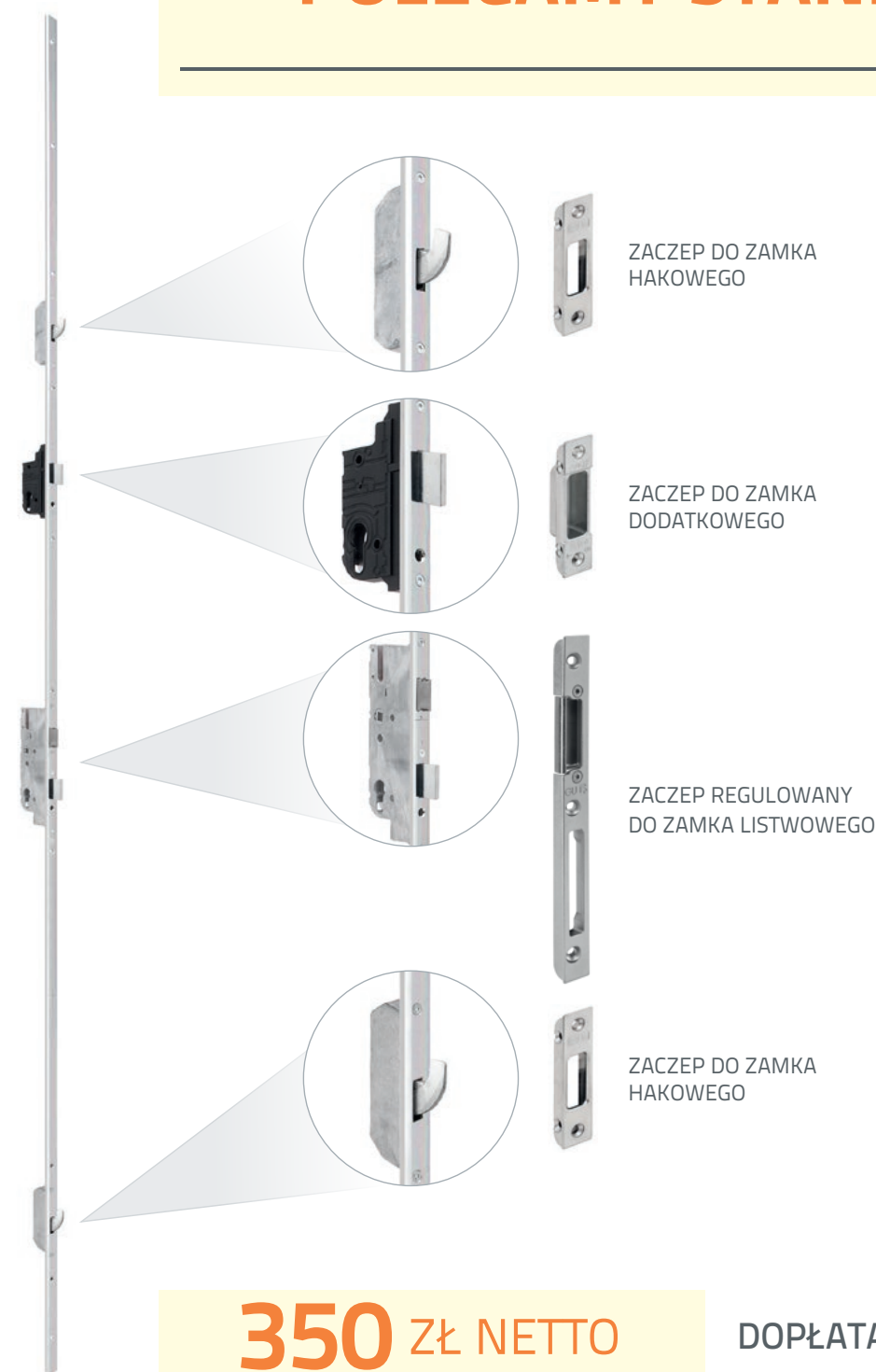

PAKIET GU

GU

PRÓG TERMICZNY

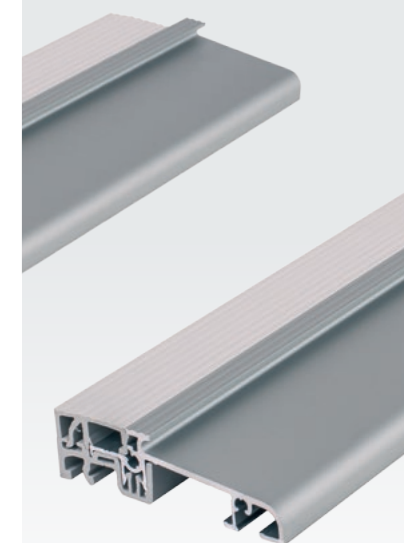

350 zł NETTO

DOPLATA DO I STANDARDU DRZWI

DRZWI ZEWNĘTRZNE

DRZWI PASYWNE LINII

TermoPlus+

DRZWI NOWOCZESNE GRUBOŚĆ 90 MM

Estetyka wyrobów oferowanych na rynku zmienia się niezwykle dynamicznie, stąd też oferta naszej firmy wzbogacona została o drzwi nowoczesne, wyznaczające nowe trendy wśród wzornictwa drzwi. Posiadamy szeroką gamę modeli i kolorów. W standardzie kolorów posiadamy: szeroką gamę farb lazurujących oraz wiele kolorów z palety Ral jak np. antracyt, ponadto nasze drzwi mogą być wyposażone w wysokiej jakości antaby. Te drzwi odpowiednie są zarówno do tradycyjnych konstruk-

cji domów, jak również do domów nowoczesnych. O niepowtarzalności tych drzwi decyduje ich grubość (jedna z największych na rynku - 90 mm), która zapewnia wysoką izolację od zimna, posiadając dodatkowo klasę antywłamaniową RC-2 w trzecim standardzie wyposażenia. Drzwi nowoczesne wyposażone są w trzykomorowy czteroszybowy pakiet szybowy, a w trzecim standardzie antywłamaniowy P4, który wedle wymagań klienta jest piaskowany lub stanowi szkło weneckie.

- STANDARD 3
- STANDARD 2
- STANDARD 1
 - skrzydło o grubości 90 mm z uszczelką
 - ościeżnica stała o szerokości 100 mm z uszczelką
 - metalowy stabilizator w ramiaku od strony zamka
 - pakiet czteroszybowy, trójkomorowy z lustrem weneckim
 - cztery zawiasy szwajcarskiej firmy SFS regulowane w trzech płaszczyznach z zabezpieczeniem przed wykręceniem i nakładkami ozdobnymi
 - wysokiej jakości klamka niemieckiej firmy Hoppe - London, satyna, długi sztyld
 - dwa zamki niezależne
 - dwie wkładki patentowe w systemie jednego klucza niemieckiej firmy WILKA
 - górna wkładka z gałką
 - komplet kluczy - 6 sztuk
 - próg aluminiowy z uszczelką
 - zamek listwowy hakowy z dodatkowym zamkiem górnym niemieckiej firmy GU
 - punktowe zaczepy regulowane niemieckiej firmy GU
 - próg termiczny aluminiowy niemieckiej firmy GU
 - pięciopunktowy zamek listwowy klasy C z automatycznym ryglowaniem z dodatkowym zamkiem górnym niemieckiej firmy GU
 - listwa zaczepowa regulowana do zamka automatycznego niemieckiej firmy GU
 - dwie wkładki patentowe w systemie jednego klucza niemieckiej firmy WILKA klasy C
 - wkład szybowy antywłamaniowy w klasie P4 (o ile występuje)
 - wysokiej jakości klamka bezpieczna niemieckiej firmy Hoppe, satyna sztyld bezpieczny
 - dodatkowy metalowy stabilizator w ramiaku od strony zawiasów
 - klejki z drewna dębowego w brzegowe listwy ramiaków

Uwaga!

Wszystkie drzwi są kompletnie wyposażone we wkładki i klamki włącznie.

Uwaga!

Wszystkie drzwi nowoczesne jednoskrzydłowe w III standardzie wyposażenia występują jako Antywłamaniowe Drzwi Drewniane i posiadają klasę antywłamaniową RC2.



DRZWI ZEWNĘTRZNE NOWOCZESNE / PRZEKRÓJ

PRZEKRÓJ DRZWI ZEWNĘTRZNYCH PRZESZKLONYCH - GRUBOŚĆ 90 MM



TermoPlus+

90 mm
grubość
drzwi

0,76 W/m²K
przenikalność cieplna
drzwi przeszkłonych

SFS intec

EFFECTOR

DRZWI ZEWNĘTRZNE NOWOCZESNE / CERTYFIKATY

Wymiary:

- Typowe szerokości drzwi to: „80”, „90”, „100”.
- Typowe wymiary zewnętrzne drzwi o grubości 90 mm, np. „90” - 1025 mm x 2100 mm.
- Maksymalna wysokość drzwi bez doświetla górnego to 2500 mm.
- Maksymalna szerokość drzwi jednoskrzydłowych to 1125 mm.

Uwaga!!!

Nowoczesna linia drzwi **TermoPlus+** występuje w niestandardowych wymiarach bez dopłaty za nietypowy wymiar. Dopłata obejmuje wyłącznie drzwi wyższe niż 2200 mm i drzwi szersze niż 1125 mm.

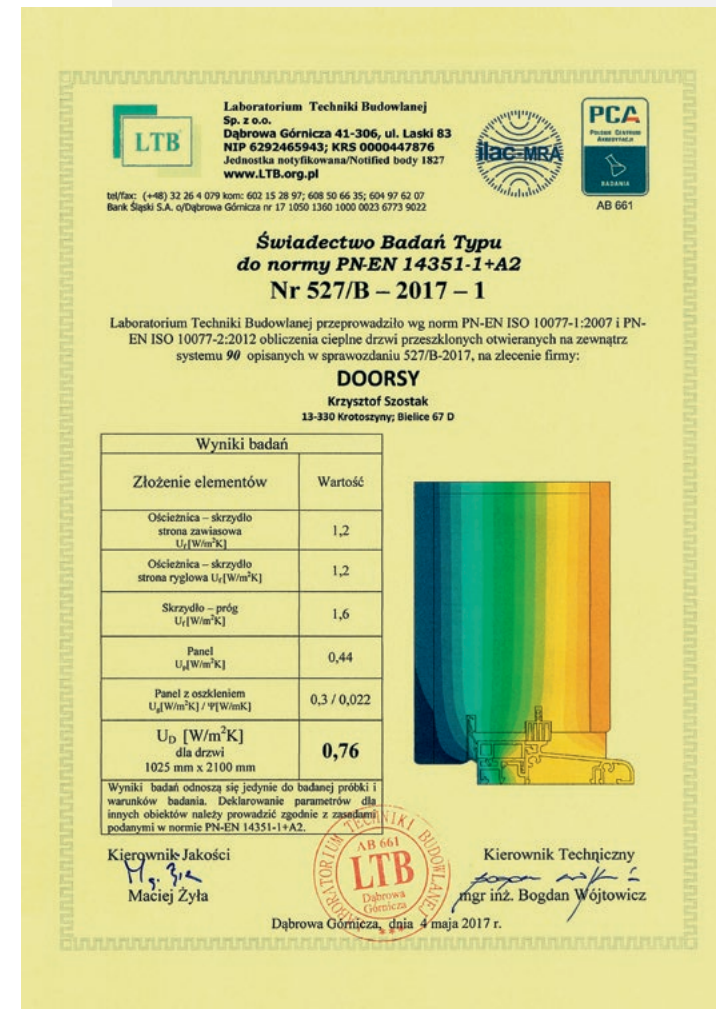





Wszystkie drzwi nowoczesne jednoskrzydłowe występują jako drzwi pasywne.

Wszystkie drzwi nowoczesne jednoskrzydłowe w III standardzie wyposażenia, występują jako Antywłamaniowe Drzwi Drewniane i posiadają klasę antywłamaniową RC2.

DRZWI ZEWNĘTRZNE NOWOCZESNE

<p>ZOCCA PEŁNE</p>  <p>Standard 1 2 700 zł</p> <p>Standard 2 3 050 zł</p> <p>Standard 3 4 550 zł</p>	<p>ZOLLA PEŁNE</p>  <p>Standard 1 2 850 zł</p> <p>Standard 2 3 200 zł</p> <p>Standard 3 4 700 zł</p>	<p>BORELLO PEŁNE</p>  <p>Standard 1 2 760 zł</p> <p>Standard 2 3 110 zł</p> <p>Standard 3 4 610 zł</p>	<p>CALCI PEŁNE</p>  <p>Standard 1 2 760 zł</p> <p>Standard 2 3 110 zł</p> <p>Standard 3 4 610 zł</p>
---	--	---	--





DRZWI ZEWNĘTRZNE NOWOCZESNE

<p>LATINA PEŁNE</p>  <p>Standard 1 2 905 zł</p> <p>Standard 2 3 255 zł</p> <p>Standard 3 4 755 zł</p> <p><small>* dopłata za inox obustronny 205 zł</small></p>	<p>LUKKA PEŁNE</p>  <p>Standard 1 2 920 zł</p> <p>Standard 2 3 270 zł</p> <p>Standard 3 4 770 zł</p> <p><small>* dopłata za inox obustronny 220 zł</small></p>	<p>PADWA PEŁNE</p>  <p>Standard 1 2 905 zł</p> <p>Standard 2 3 255 zł</p> <p>Standard 3 4 755 zł</p> <p><small>* dopłata za inox obustronny 205 zł</small></p>	<p>PRATO PEŁNE</p>  <p>Standard 1 2 920 zł</p> <p>Standard 2 3 270 zł</p> <p>Standard 3 4 770 zł</p> <p><small>* dopłata za inox obustronny 220 zł</small></p>
---	--	--	--

<p>GALLO PEŁNE</p>  <p>Standard 1 2 760 zł</p> <p>Standard 2 3 110 zł</p> <p>Standard 3 4 610 zł</p>	<p>GORO PEŁNE</p>  <p>Standard 1 2 760 zł</p> <p>Standard 2 3 110 zł</p> <p>Standard 3 4 610 zł</p>	<p>PIZA PEŁNE</p>  <p>Standard 1 2 760 zł</p> <p>Standard 2 3 110 zł</p> <p>Standard 3 4 610 zł</p>	<p>LONATO PEŁNE</p>  <p>Standard 1 2 760 zł</p> <p>Standard 2 3 110 zł</p> <p>Standard 3 4 610 zł</p>
--	--	---	--

<p>SAVANA PEŁNE</p>  <p>Standard 1 2 940 zł</p> <p>Standard 2 3 290 zł</p> <p>Standard 3 4 790 zł</p> <p><small>* dopłata za inox obustronny 240 zł</small></p>	<p>SORA PEŁNE</p>  <p>Standard 1 2 945 zł</p> <p>Standard 2 3 295 zł</p> <p>Standard 3 4 795 zł</p> <p><small>* dopłata za inox obustronny 250 zł</small></p>	<p>BORMIO PEŁNE</p>  <p>Standard 1 2 855 zł</p> <p>Standard 2 3 205 zł</p> <p>Standard 3 4 705 zł</p> <p><small>* dopłata za inox obustronny 155 zł</small></p>	<p>CALUSO PEŁNE</p>  <p>Standard 1 2 910 zł</p> <p>Standard 2 3 260 zł</p> <p>Standard 3 4 760 zł</p> <p><small>* dopłata za inox obustronny 210 zł</small></p>
--	--	--	--

<p>MALO PEŁNE</p>  <p>Standard 1 2 760 zł</p> <p>Standard 2 3 110 zł</p> <p>Standard 3 4 610 zł</p>	<p>MELZO PEŁNE</p>  <p>Standard 1 2 760 zł</p> <p>Standard 2 3 110 zł</p> <p>Standard 3 4 610 zł</p>	<p>MILO PEŁNE</p>  <p>Standard 1 2 905 zł</p> <p>Standard 2 3 255 zł</p> <p>Standard 3 4 755 zł</p> <p><small>* dopłata za inox obustronny 200 zł</small></p>	<p>IMOLA PEŁNE</p>  <p>Standard 1 2 850 zł</p> <p>Standard 2 3 200 zł</p> <p>Standard 3 4 700 zł</p> <p><small>* dopłata za inox obustronny 150 zł</small></p>
--	--	--	--

<p>GONI PEŁNE</p>  <p>Standard 1 2 960 zł</p> <p>Standard 2 3 310 zł</p> <p>Standard 3 4 810 zł</p> <p><small>* dopłata za inox obustronny 275 zł</small></p>	<p>BARI PEŁNE</p>  <p>Standard 1 2 885 zł</p> <p>Standard 2 3 235 zł</p> <p>Standard 3 4 735 zł</p> <p><small>* dopłata za inox obustronny 185 zł</small></p>	<p>KATANIA PEŁNE</p>  <p>Standard 1 2 880 zł</p> <p>Standard 2 3 230 zł</p> <p>Standard 3 4 730 zł</p> <p><small>* dopłata za inox obustronny 180 zł</small></p>	<p>BALZE</p>  <p>Standard 1 3 255 zł</p> <p>Standard 2 3 605 zł</p> <p>Standard 3 5 105 zł</p>
---	---	--	--

DRZWI ZEWNĘTRZNE NOWOCZESNE

<p>LENO</p>  <p>Standard 1 3 255 zł</p> <p>Standard 2 3 605 zł</p> <p>Standard 3 5 105 zł</p>	<p>LIDO</p>  <p>Standard 1 3 360 zł</p> <p>Standard 2 3 710 zł</p> <p>Standard 3 5 210 zł</p>	<p>MONTALE</p>  <p>Standard 1 3 460 zł</p> <p>Standard 2 3 810 zł</p> <p>Standard 3 5 310 zł</p>	<p>PINETO</p>  <p>Standard 1 3 150 zł</p> <p>Standard 2 3 500 zł</p> <p>Standard 3 5 000 zł</p>
--	---	---	---

<p>PIONE</p>  <p>Standard 1 3 265 zł</p> <p>Standard 2 3 615 zł</p> <p>Standard 3 5 115 zł</p>	<p>PONTE</p>  <p>Standard 1 3 180 zł</p> <p>Standard 2 3 530 zł</p> <p>Standard 3 5 030 zł</p>	<p>ALTO</p>  <p>Standard 1 3 065 zł</p> <p>Standard 2 3 415 zł</p> <p>Standard 3 4 915 zł</p>	<p>ADRO</p>  <p>Standard 1 3 090 zł</p> <p>Standard 2 3 440 zł</p> <p>Standard 3 4 940 zł</p>
--	---	---	--

<p>WERONA</p>  <p>Standard 1 3 775 zł</p> <p>Standard 2 4 125 zł</p> <p>Standard 3 5 625 zł</p>	<p>PRODO</p>  <p>Standard 1 3 350 zł</p> <p>Standard 2 3 700 zł</p> <p>Standard 3 5 200 zł</p>	<p>RECCO</p>  <p>Standard 1 3 430 zł</p> <p>Standard 2 3 780 zł</p> <p>Standard 3 5 280 zł</p>	<p>RIMINI</p>  <p>Standard 1 3 430 zł</p> <p>Standard 2 3 780 zł</p> <p>Standard 3 5 280 zł</p>
--	--	---	---

* dopłata za inox obustronny 385 zł

DRZWI ZEWNĘTRZNE NOWOCZESNE

<p>GAVI</p>  <p>Standard 1 3 030 zł</p> <p>Standard 2 3 380 zł</p> <p>Standard 3 4 880 zł</p>	<p>APIRO</p>  <p>Standard 1 3 535 zł</p> <p>Standard 2 3 885 zł</p> <p>Standard 3 5 385 zł</p>	<p>LIMONE</p>  <p>Standard 1 3 820 zł</p> <p>Standard 2 4 170 zł</p> <p>Standard 3 5 670 zł</p>	<p>ROBBIO</p>  <p>Standard 1 3 520 zł</p> <p>Standard 2 3 870 zł</p> <p>Standard 3 5 370 zł</p>
---	--	---	---

<p>RIOLO</p>  <p>Standard 1 3 335 zł</p> <p>Standard 2 3 685 zł</p> <p>Standard 3 5 185 zł</p>	<p>CUTRO</p>  <p>Standard 1 3 165 zł</p> <p>Standard 2 3 515 zł</p> <p>Standard 3 5 015 zł</p>	<p>TRENTO</p>  <p>Standard 1 3 215 zł</p> <p>Standard 2 3 565 zł</p> <p>Standard 3 5 065 zł</p>	<p>CLES</p>  <p>Standard 1 3 560 zł</p> <p>Standard 2 3 910 zł</p> <p>Standard 3 5 410 zł</p>
---	---	--	--





<p>LOVETO</p>  <p>Standard 1 3 350 zł</p> <p>Standard 2 3 700 zł</p> <p>Standard 3 5 200 zł</p>	<p>APRILIA</p>  <p>Standard 1 3 150 zł</p> <p>Standard 2 3 500 zł</p> <p>Standard 3 5 000 zł</p>	<p>SARDO</p>  <p>Standard 1 3 150 zł</p> <p>Standard 2 3 500 zł</p> <p>Standard 3 5 000 zł</p>	<p>TESINO</p>  <p>Standard 1 3 130 zł</p> <p>Standard 2 3 480 zł</p> <p>Standard 3 4 980 zł</p>
---	--	--	---

* dopłata za inox obustronny 150 zł

DRZWI ZEWNĘTRZNE NOWOCZESNE

<p>BROLO</p>  <p>Standard 1 3 055 zł</p> <p>Standard 2 3 405 zł</p> <p>Standard 3 4 905 zł</p>	<p>CASTEL</p>  <p>Standard 1 3 095 zł</p> <p>Standard 2 3 445 zł</p> <p>Standard 3 4 945 zł</p>	<p>CELANO</p>  <p>Standard 1 3 140 zł</p> <p>Standard 2 3 490 zł</p> <p>Standard 3 4 990 zł</p>	<p>CONTI</p>  <p>Standard 1 3 280 zł</p> <p>Standard 2 3 630 zł</p> <p>Standard 3 5 130 zł</p>
---	---	--	--





DRZWI ZEWNĘTRZNE NOWOCZESNE

<p>MEDUNO</p>  <p>Standard 1 3 145 zł</p> <p>Standard 2 3 495 zł</p> <p>Standard 3 4 995 zł</p> <p><small>* dopłata za inox obustronny 110 zł</small></p>	<p>MURANO</p>  <p>Standard 1 3 370 zł</p> <p>Standard 2 3 720 zł</p> <p>Standard 3 5 220 zł</p> <p><small>* dopłata za inox obustronny 200 zł</small></p>	<p>VILLA</p>  <p>Standard 1 3 415 zł</p> <p>Standard 2 3 765 zł</p> <p>Standard 3 5 265 zł</p> <p><small>* dopłata za inox obustronny 210 zł</small></p>	<p>ISEO</p>  <p>Standard 1 3 360 zł</p> <p>Standard 2 3 710 zł</p> <p>Standard 3 5 210 zł</p> <p><small>* dopłata za inox obustronny 155 zł</small></p>
---	---	--	---

<p>DELLO</p>  <p>Standard 1 3 175 zł</p> <p>Standard 2 3 525 zł</p> <p>Standard 3 5 025 zł</p>	<p>EDOLO</p>  <p>Standard 1 3 255 zł</p> <p>Standard 2 3 605 zł</p> <p>Standard 3 5 105 zł</p>	<p>FIANO</p>  <p>Standard 1 3 590 zł</p> <p>Standard 2 3 940 zł</p> <p>Standard 3 5 440 zł</p>	<p>FLERO</p>  <p>Standard 1 3 035 zł</p> <p>Standard 2 3 385 zł</p> <p>Standard 3 4 885 zł</p>
--	---	--	---

<p>MINEO</p>  <p>Standard 1 3 210 zł</p> <p>Standard 2 3 560 zł</p> <p>Standard 3 5 060 zł</p>	<p>PICO</p>  <p>Standard 1 3 190 zł</p> <p>Standard 2 3 540 zł</p> <p>Standard 3 5 040 zł</p>	<p>BOSCO</p>  <p>Standard 1 3 265 zł</p> <p>Standard 2 3 615 zł</p> <p>Standard 3 5 115 zł</p>	<p>BONO</p>  <p>Standard 1 3 265 zł</p> <p>Standard 2 3 615 zł</p> <p>Standard 3 5 115 zł</p>
---	--	---	--

<p>FOZA</p>  <p>Standard 1 3 195 zł</p> <p>Standard 2 3 545 zł</p> <p>Standard 3 5 045 zł</p>	<p>FURLO</p>  <p>Standard 1 3 120 zł</p> <p>Standard 2 3 470 zł</p> <p>Standard 3 4 970 zł</p>	<p>ISOLA</p>  <p>Standard 1 3 695 zł</p> <p>Standard 2 4 045 zł</p> <p>Standard 3 5 545 zł</p>	<p>LARI</p>  <p>Standard 1 3 645 zł</p> <p>Standard 2 3 995 zł</p> <p>Standard 3 5 495 zł</p>
--	--	---	---

<p>SESTO</p>  <p>Standard 1 3 420 zł</p> <p>Standard 2 3 770 zł</p> <p>Standard 3 5 270 zł</p> <p><small>* dopłata za inox obustronny 210 zł</small></p>	<p>DEGO</p>  <p>Standard 1 3 320 zł</p> <p>Standard 2 3 670 zł</p> <p>Standard 3 5 170 zł</p> <p><small>* dopłata za inox obustronny 200 zł</small></p>	<p>SAVA</p>  <p>Standard 1 3 745 zł</p> <p>Standard 2 4 095 zł</p> <p>Standard 3 5 595 zł</p> <p><small>* dopłata za inox obustronny 650 zł</small></p>	<p>VENEZIA</p>  <p>Standard 1 3 630 zł</p> <p>Standard 2 3 980 zł</p> <p>Standard 3 5 480 zł</p> <p><small>* dopłata za inox obustronny 350 zł</small></p>
--	---	---	--

DRZWI ZEWNĘTRZNE NOWOCZESNE

<p>MURCI</p>  <p>Standard 1 3 725 zł</p> <p>Standard 2 4 075 zł</p> <p>Standard 3 5 575 zł</p>	<p>MURLO</p>  <p>Standard 1 3 725 zł</p> <p>Standard 2 4 075 zł</p> <p>Standard 3 5 575 zł</p>	<p>ARCO</p>  <p>Standard 1 3 725 zł</p> <p>Standard 2 4 075 zł</p> <p>Standard 3 5 575 zł</p>	<p>CANTU</p>  <p>Standard 1 3 340 zł</p> <p>Standard 2 3 690 zł</p> <p>Standard 3 5 190 zł</p>
---	--	--	--

* dopłata za inox obustronny 330 zł

* dopłata za inox obustronny 330 zł

* dopłata za inox obustronny 245 zł

* dopłata za inox obustronny 155 zł





<p>CAPRI PEŁNE</p>  <p>Standard 1 2 895 zł</p> <p>Standard 2 3 245 zł</p> <p>Standard 3 4 745 zł</p>	<p>CASSINO</p>  <p>Standard 1 3 960 zł</p> <p>Standard 2 4 310 zł</p> <p>Standard 3 5 810 zł</p>	<p>CENTO</p>  <p>Standard 1 3 200 zł</p> <p>Standard 2 3 550 zł</p> <p>Standard 3 5 050 zł</p>	<p>COMISO</p>  <p>Standard 1 3 895 zł</p> <p>Standard 2 4 245 zł</p> <p>Standard 3 5 745 zł</p>
--	---	--	--

* dopłata za inox obustronny 195 zł

* dopłata za inox obustronny 355 zł

* dopłata za inox obustronny 215 zł

* dopłata za inox obustronny 465 zł

<p>COMO</p>  <p>Standard 1 3 915 zł</p> <p>Standard 2 4 265 zł</p> <p>Standard 3 5 765 zł</p>	<p>CORATO</p>  <p>Standard 1 3 215 zł</p> <p>Standard 2 3 565 zł</p> <p>Standard 3 5 065 zł</p>	<p>CREMONA</p>  <p>Standard 1 3 330 zł</p> <p>Standard 2 3 680 zł</p> <p>Standard 3 5 180 zł</p>	<p>DESIO</p>  <p>Standard 1 3 335 zł</p> <p>Standard 2 3 685 zł</p> <p>Standard 3 5 185 zł</p>
--	---	---	--

* dopłata za inox obustronny 345 zł

* dopłata za inox obustronny 225 zł

* dopłata za inox obustronny 210 zł

* dopłata za inox obustronny 280 zł

DRZWI ZEWNĘTRZNE NOWOCZESNE

<p>EMPOLI</p>  <p>Standard 1 3 210 zł</p> <p>Standard 2 3 560 zł</p> <p>Standard 3 5 060 zł</p>	<p>FOGGIA</p>  <p>Standard 1 3 250 zł</p> <p>Standard 2 3 600 zł</p> <p>Standard 3 5 100 zł</p>	<p>MOSSA</p>  <p>Standard 1 3 265 zł</p> <p>Standard 2 3 615 zł</p> <p>Standard 3 5 115 zł</p>	<p>MASSA</p>  <p>Standard 1 3 300 zł</p> <p>Standard 2 3 650 zł</p> <p>Standard 3 5 150 zł</p>
---	---	--	--

* dopłata za inox obustronny 220 zł

* dopłata za inox obustronny 290 zł

* dopłata za inox obustronny 290 zł

* dopłata za inox obustronny 240 zł

<p>MONZA</p>  <p>Standard 1 3 600 zł</p> <p>Standard 2 3 950 zł</p> <p>Standard 3 5 450 zł</p>	<p>NOVARA</p>  <p>Standard 1 3 385 zł</p> <p>Standard 2 3 735 zł</p> <p>Standard 3 5 235 zł</p>	<p>PESARO</p>  <p>Standard 1 3 355 zł</p> <p>Standard 2 3 705 zł</p> <p>Standard 3 5 205 zł</p>	<p>ROSSANO</p>  <p>Standard 1 3 355 zł</p> <p>Standard 2 3 705 zł</p> <p>Standard 3 5 205 zł</p>
---	--	--	---

* dopłata za inox obustronny 300 zł

* dopłata za inox obustronny 350 zł

* dopłata za inox obustronny 270 zł

* dopłata za inox obustronny 270 zł

<p>ROVIGO</p>  <p>Standard 1 3 200 zł</p> <p>Standard 2 3 550 zł</p> <p>Standard 3 5 050 zł</p>	<p>SALERNO</p>  <p>Standard 1 3 335 zł</p> <p>Standard 2 3 685 zł</p> <p>Standard 3 5 185 zł</p>	<p>TIVOLI</p>  <p>Standard 1 3 570 zł</p> <p>Standard 2 3 920 zł</p> <p>Standard 3 5 420 zł</p>	<p>TESERO</p>  <p>Standard 1 3 675 zł</p> <p>Standard 2 4 025 zł</p> <p>Standard 3 5 525 zł</p>
---	--	---	---

* dopłata za inox obustronny 250 zł

* dopłata za inox obustronny 270 zł





* dopłata za inox obustronny 350 zł

* dopłata za inox obustronny 310 zł

DRZWI ZEWNĘTRZNE NOWOCZESNE

<p>DOLO</p>  <p>Standard 1 3 200 zł Standard 2 3 550 zł Standard 3 5 050 zł</p> <p>* dopłata za inox obustronny 170 zł</p>	<p>FIRMO</p>  <p>Standard 1 3 230 zł Standard 2 3 580 zł Standard 3 5 080 zł</p> <p>* dopłata za inox obustronny 250 zł</p>	<p>GARDA</p>  <p>Standard 1 3 480 zł Standard 2 3 830 zł Standard 3 5 330 zł</p> <p>* dopłata za inox obustronny 210 zł</p>	<p>LIMES</p>  <p>Standard 1 3 330 zł Standard 2 3 680 zł Standard 3 5 180 zł</p> <p>* dopłata za inox obustronny 250 zł</p>
<p>MEDE</p>  <p>Standard 1 3 615 zł Standard 2 3 965 zł Standard 3 5 465 zł</p> <p>* dopłata za inox obustronny 375 zł</p>	<p>LECCO</p>  <p>Standard 1 3 440 zł Standard 2 3 790 zł Standard 3 5 290 zł</p> <p>* dopłata za inox obustronny 225 zł</p>	<p>GENUA</p>  <p>Standard 1 3 525 zł Standard 2 3 875 zł Standard 3 5 375 zł</p> <p>* dopłata za inox obustronny 270 zł</p>	<p>BOLONIA</p>  <p>Standard 1 3 450 zł Standard 2 3 800 zł Standard 3 5 300 zł</p> <p>* dopłata za inox obustronny 270 zł</p>
<p>SALO</p>  <p>Standard 1 3 420 zł Standard 2 3 770 zł Standard 3 5 270 zł</p> <p>* dopłata za inox obustronny 155 zł</p>	<p>BADOLATO</p>  <p>Standard 1 3 585 zł Standard 2 3 935 zł Standard 3 5 435 zł</p> <p>* dopłata za inox obustronny 270 zł</p>	<p>ADRIA</p>  <p>Standard 1 3 240 zł Standard 2 3 590 zł Standard 3 5 090 zł</p> <p>* dopłata za inox obustronny 215 zł</p>	<p>ALBA</p>  <p>Standard 1 3 240 zł Standard 2 3 590 zł Standard 3 5 090 zł</p> <p>* dopłata za inox obustronny 215 zł</p>

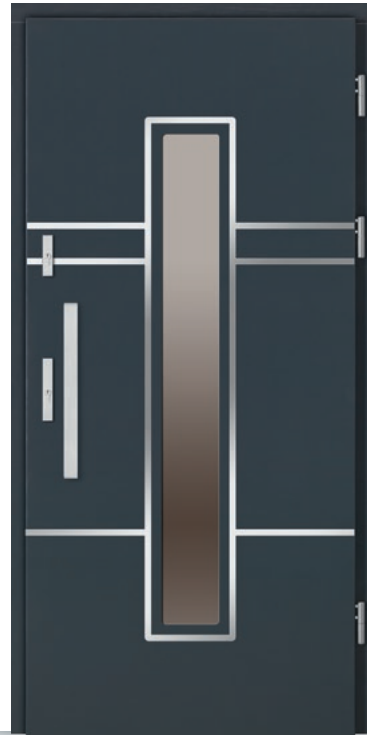
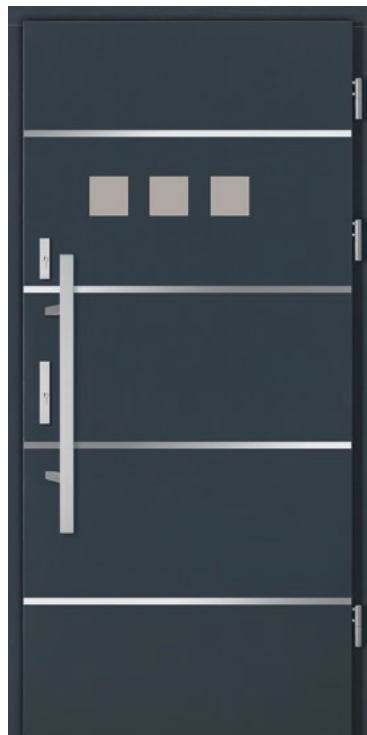
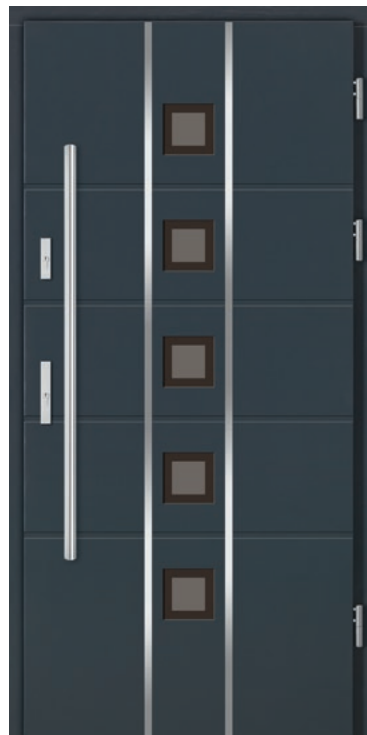
DRZWI ZEWNĘTRZNE NOWOCZESNE

<p>TRIEST</p>  <p>Standard 1 3 325 zł Standard 2 3 675 zł Standard 3 5 175 zł</p> <p>* dopłata za inox obustronny 305 zł</p>	<p>UDINE</p>  <p>Standard 1 3 240 zł Standard 2 3 590 zł Standard 3 5 090 zł</p> <p>* dopłata za inox obustronny 250 zł</p>	<p>VASTO</p>  <p>Standard 1 3 300 zł Standard 2 3 650 zł Standard 3 5 150 zł</p> <p>* dopłata za inox obustronny 250 zł</p>
<p>BANDO PEŁNE</p>  <p>Standard 1 2 905 zł Standard 2 3 255 zł Standard 3 4 755 zł</p> <p>* dopłata za inox obustronny 200 zł</p>	<p>BELLA</p>  <p>Standard 1 3 370 zł Standard 2 3 720 zł Standard 3 5 220 zł</p> <p>* dopłata za inox obustronny 175 zł</p>	<p>BOLLANO</p>  <p>Standard 1 3 065 zł Standard 2 3 415 zł Standard 3 4 915 zł</p> <p>* dopłata za inox obustronny 240 zł</p>

DRZWI ZEWNĘTRZNE NOWOCZESNE

BIANCO



Standard 1
3 210 zł
Standard 2
3 560 zł
Standard 3
5 060 zł

* dopłata za inox obustronny 205 zł

BRANCA



Standard 1
3 130 zł
Standard 2
3 480 zł
Standard 3
4 980 zł

* dopłata za inox obustronny 205 zł

CAMPI



Standard 1
3 215 zł
Standard 2
3 565 zł
Standard 3
5 065 zł

* dopłata za inox obustronny 215 zł

ARDEA



Standard 1
3 780 zł
Standard 2
4 130 zł
Standard 3
5 630 zł

* dopłata za inox obustronny 420 zł

TORINO



Standard 1
3 180 zł
Standard 2
3 530 zł
Standard 3
5 030 zł

* dopłata za inox obustronny 215 zł

BOLZANO



Standard 1
3 290 zł
Standard 2
3 640 zł
Standard 3
5 140 zł

* dopłata za inox obustronny 240 zł

CASTO



Standard 1
3 300 zł
Standard 2
3 650 zł
Standard 3
5 150 zł

* dopłata za inox obustronny 250 zł

CERES



Standard 1
3 500 zł
Standard 2
3 850 zł
Standard 3
5 350 zł

* dopłata za inox obustronny 270 zł

VINCI

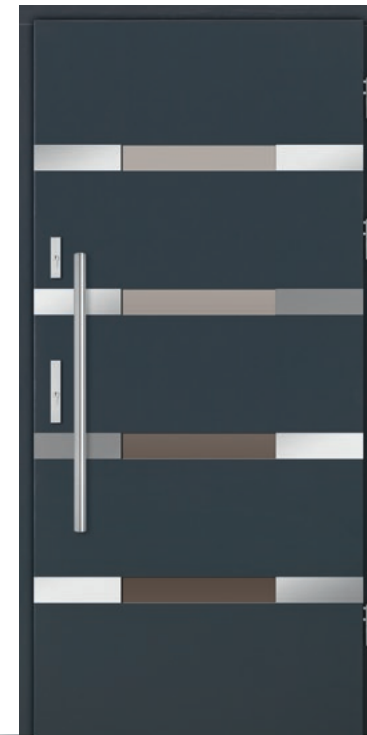

Standard 1
3 335 zł
Standard 2
3 685 zł
Standard 3
5 185 zł

* dopłata za inox obustronny 195 zł

SAVIO

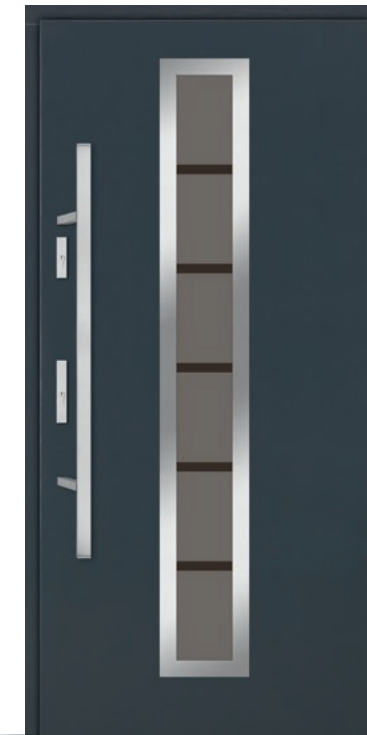

Standard 1
3 360 zł
Standard 2
3 710 zł
Standard 3
5 210 zł

* dopłata za inox obustronny 230 zł

SEGA



Standard 1
3 525 zł
Standard 2
3 875 zł
Standard 3
5 375 zł

* dopłata za inox obustronny 350 zł

ARI



Standard 1
3 335 zł
Standard 2
3 685 zł
Standard 3
5 185 zł

* dopłata za inox obustronny 230 zł

DRZWI ZEWNĘTRZNE NOWOCZESNE

DRZWI ZEWNĘTRZNE NOWOCZESNE

PRZYKŁAD DRZWI Z PANELEM OCHRONNYM



drzwi bez panela ochronnego

drzwi z panelem ochronnym

Uwaga!
Na życzenie klienta wszystkie drzwi mogą być wykonane w wersji z dolnym panelem ochronnym. Panel ten ma 15 cm wysokości i montowany jest jednostronnie od zewnętrznej strony budynku. **Dopłata do drzwi 180 zł.**

Uwaga!
Na życzenie klienta wszystkie drzwi mogą być wykonane w wersji z usłojeniem poziomym. **Dopłata do drzwi 150 zł.**

PRZYKŁAD DRZWI Z USŁOJENIEM POZIOMYM I PIONOWYM



usłojenie pionowe

usłojenie poziome

usłojenie pionowe

usłojenie poziome

PRZYKŁADOWE WIZUALIZACJE

wizualizacja każdego modelu na stronie: www.doorsy.pl



DRZWI ZEWNĘTRZNE

DRZWI PASYWNE LINII

TermoPlus+

DRZWI DWUKOLOROWE GRUBOŚĆ 90 MM

Estetyka wyrobów oferowanych na rynku zmienia się niezwykle dynamicznie, stąd też oferta naszej firmy wzbogacona została o drzwi nowoczesne, wyznaczające nowe trendy wśród wzornictwa drzwi. Posiadamy szeroką gamę modeli i kolorów. W standardzie kolorów posiadamy: szeroką gamę farb lazurujących oraz wiele kolorów z palety Ral jak np. antracyt, ponadto nasze drzwi mogą być wyposażone w wysokiej jakości antaby. Te drzwi odpowiednie są zarówno do tradycyjnych konstruk-

cji domów, jak również do domów nowoczesnych. O niepowtarzalności tych drzwi decyduje ich grubość (jedna z największych na rynku - 90 mm), która zapewnia wysoką izolację od zimna, posiadając dodatkowo klasę antywłamaniową RC-2 w trzecim standardzie wyposażenia. Drzwi nowoczesne wyposażone są w trzykomorowy czteroszybowy pakiet szybowy, a w trzecim standardzie antywłamaniowy P4, który wedle wymagań klienta jest piaskowany lub stanowi szkło weneckie.

- STANDARD 3
 - STANDARD 2
 - STANDARD 1
 - skrzydło o grubości 90 mm z uszczelką
 - ościeżnica stała o szerokości 100 mm z uszczelką
 - metalowy stabilizator w ramiaku od strony zamka
 - pakiet czteroszybowy, trójkomorowy z lustrem weneckim
 - cztery zawiasy szwajcarskiej firmy SFS regulowane w trzech płaszczyznach z zabezpieczeniem przed wykręceniem i nakładkami ozdobnymi
 - wysokiej jakości klamka niemieckiej firmy Hoppe - London, satyna, długi sztyld
 - dwa zamki niezależne
 - dwie wkładki patentowe w systemie jednego klucza niemieckiej firmy WILKA
 - górną wkładkę z gałką
 - komplet kluczy - 6 sztuk
 - próg aluminiowy z uszczelką
 - dwukolor jednostronnie
 - zamek listwowy hakowy z dodatkowym zamkiem górnym niemieckiej firmy GU
 - punktowe zaczepy regulowane niemieckiej firmy GU
 - próg termiczny aluminiowy niemieckiej firmy GU
 - pięciopunktowy zamek listwowy klasy C z automatycznym ryglowaniem z dodatkowym zamkiem górnym niemieckiej firmy GU
 - listwa zaczepowa regulowana do zamka automatycznego niemieckiej firmy GU
 - dwie wkładki patentowe w systemie jednego klucza niemieckiej firmy Wilka klasy C
 - wkład szybowy antywłamaniowy w klasie P4 (o ile występuje)
 - wysokiej jakości klamka bezpieczna niemieckiej firmy Hoppe, satyna sztyld bezpieczny
 - dodatkowy metalowy stabilizator w ramiaku od strony zawiasów
 - wklejki z drewna dębowego w brzegowe listwy ramiaków

Uwaga!

Wszystkie drzwi są kompletnie wyposażone we wkładki i klamki włącznie.

Uwaga!

Wszystkie drzwi nowoczesne jednoskrzydłowe w III standardzie wyposażenia występują jako Antywłamaniowe Drzwi Drewniane i posiadają klasę antywłamaniową RC2.



DRZWI ZEWNĘTRZNE DWUKOLOROWE

<p>BELLA 01</p>  <p>Standard 1 3 790 zł Standard 2 4 140 zł Standard 3 5 640 zł</p>	<p>BELLA 02</p>  <p>Standard 1 3 790 zł Standard 2 4 140 zł Standard 3 5 640 zł</p>	<p>BELLA 03</p>  <p>Standard 1 3 790 zł Standard 2 4 140 zł Standard 3 5 640 zł</p>	<p>BELLA 04</p>  <p>Standard 1 3 790 zł Standard 2 4 140 zł Standard 3 5 640 zł</p>
--	---	---	---

* dopłata za inox obustronny 175 zł

<p>BELLA 05</p>  <p>Standard 1 3 790 zł Standard 2 4 140 zł Standard 3 5 640 zł</p>	<p>BELLA 06</p>  <p>Standard 1 3 790 zł Standard 2 4 140 zł Standard 3 5 640 zł</p>	<p>BELLA 07</p>  <p>Standard 1 3 790 zł Standard 2 4 140 zł Standard 3 5 640 zł</p>	<p>BELLA 08</p>  <p>Standard 1 4 790 zł Standard 2 5 140 zł Standard 3 6 640 zł</p>
---	--	--	--

* dopłata za inox obustronny 175 zł

<p>BELLA 09</p>  <p>Standard 1 3 790 zł Standard 2 4 140 zł Standard 3 5 640 zł</p>	<p>BIANCO 01</p>  <p>Standard 1 3 690 zł Standard 2 4 040 zł Standard 3 5 540 zł</p>	<p>BIANCO 02</p>  <p>Standard 1 3 690 zł Standard 2 4 040 zł Standard 3 5 540 zł</p>	<p>BIANCO 03</p>  <p>Standard 1 3 690 zł Standard 2 4 040 zł Standard 3 5 540 zł</p>
--	--	--	--

* dopłata za inox obustronny 175 zł

DRZWI ZEWNĘTRZNE DWUKOLOROWE

<p>BIANCO 04</p>  <p>Standard 1 3 690 zł Standard 2 4 040 zł Standard 3 5 540 zł</p>	<p>BIANCO 05</p>  <p>Standard 1 3 840 zł Standard 2 4 190 zł Standard 3 5 690 zł</p>	<p>BOLLANO 01</p>  <p>Standard 1 3 485 zł Standard 2 3 835 zł Standard 3 5 335 zł</p>	<p>BOLLANO 02</p>  <p>Standard 1 3 485 zł Standard 2 3 835 zł Standard 3 5 335 zł</p>
--	--	---	---

* dopłata za inox obustronny 260 zł

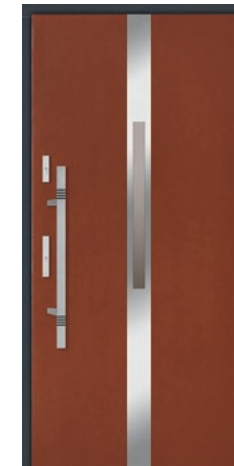

<p>BOLLANO 03</p>  <p>Standard 1 3 635 zł Standard 2 3 985 zł Standard 3 5 485 zł</p>	<p>BOLLANO 04</p>  <p>Standard 1 3 485 zł Standard 2 3 835 zł Standard 3 5 335 zł</p>	<p>BOLLANO 05</p>  <p>Standard 1 3 485 zł Standard 2 3 835 zł Standard 3 5 335 zł</p>	<p>BRANCA 01</p>  <p>Standard 1 3 610 zł Standard 2 3 960 zł Standard 3 5 460 zł</p>
--	--	--	---

* dopłata za inox obustronny 240 zł



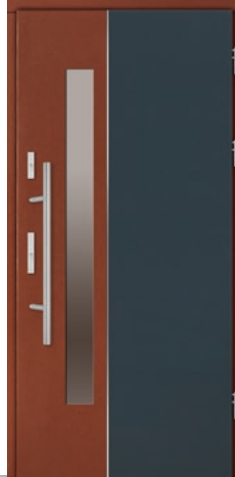

<p>BRANCA 02</p>  <p>Standard 1 3 610 zł Standard 2 3 960 zł Standard 3 5 460 zł</p>	<p>BRANCA 03</p>  <p>Standard 1 3 610 zł Standard 2 3 960 zł Standard 3 5 460 zł</p>	<p>BRANCA 04</p>  <p>Standard 1 3 610 zł Standard 2 3 960 zł Standard 3 5 460 zł</p>	<p>BRANCA 05</p>  <p>Standard 1 3 760 zł Standard 2 4 110 zł Standard 3 5 610 zł</p>
--	--	--	--

* dopłata za inox obustronny 260 zł





DRZWI ZEWNĘTRZNE DWUKOLOROWE

<p>BROLO 01</p>  <p>Standard 1 3 535 zł Standard 2 3 885 zł Standard 3 5 385 zł</p> <p>* dopłata za inox obustronny 110 zł</p>	<p>BROLO 02</p>  <p>Standard 1 3 535 zł Standard 2 3 885 zł Standard 3 5 385 zł</p> <p>* dopłata za inox obustronny 110 zł</p>	<p>BROLO 03</p>  <p>Standard 1 3 535 zł Standard 2 3 885 zł Standard 3 5 385 zł</p> <p>* dopłata za inox obustronny 110 zł</p>	<p>BROLO 04</p>  <p>Standard 1 3 535 zł Standard 2 3 885 zł Standard 3 5 385 zł</p> <p>* dopłata za inox obustronny 110 zł</p>
---	--	--	--





<p>BROLO 05</p>  <p>Standard 1 3 535 zł Standard 2 3 885 zł Standard 3 5 385 zł</p> <p>* dopłata za inox obustronny 110 zł</p>	<p>CENTO 01</p>  <p>Standard 1 3 620 zł Standard 2 3 970 zł Standard 3 5 470 zł</p> <p>* dopłata za inox obustronny 220 zł</p>	<p>CENTO 02</p>  <p>Standard 1 3 620 zł Standard 2 3 970 zł Standard 3 5 470 zł</p> <p>* dopłata za inox obustronny 220 zł</p>	<p>CENTO 03</p>  <p>Standard 1 3 620 zł Standard 2 3 970 zł Standard 3 5 470 zł</p> <p>* dopłata za inox obustronny 220 zł</p>
--	---	---	---

<p>CENTO 04</p>  <p>Standard 1 3 620 zł Standard 2 3 970 zł Standard 3 5 470 zł</p> <p>* dopłata za inox obustronny 220 zł</p>	<p>CENTO 05</p>  <p>Standard 1 3 620 zł Standard 2 3 970 zł Standard 3 5 470 zł</p> <p>* dopłata za inox obustronny 220 zł</p>	<p>CORATO 01</p>  <p>Standard 1 3 635 zł Standard 2 3 985 zł Standard 3 5 485 zł</p> <p>* dopłata za inox obustronny 225 zł</p>	<p>CORATO 02</p>  <p>Standard 1 3 785 zł Standard 2 4 135 zł Standard 3 5 635 zł</p> <p>* dopłata za inox obustronny 225 zł</p>
---	--	---	---











DRZWI ZEWNĘTRZNE DWUKOLOROWE

<p>CORATO 03</p>  <p>Standard 1 3 635 zł Standard 2 3 985 zł Standard 3 5 485 zł</p> <p>* dopłata za inox obustronny 225 zł</p>	<p>CORATO 04</p>  <p>Standard 1 3 635 zł Standard 2 3 985 zł Standard 3 5 485 zł</p> <p>* dopłata za inox obustronny 225 zł</p>	<p>CORATO 05</p>  <p>Standard 1 3 785 zł Standard 2 4 135 zł Standard 3 5 635 zł</p> <p>* dopłata za inox obustronny 225 zł</p>	<p>DOLO 01</p>  <p>Standard 1 3 620 zł Standard 2 3 970 zł Standard 3 5 470 zł</p> <p>* dopłata za inox obustronny 170 zł</p>
---	---	---	---

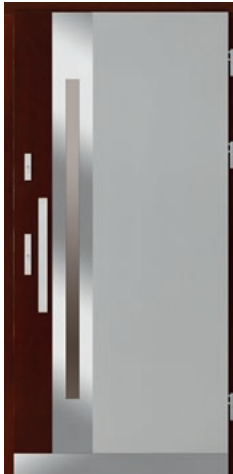
<p>DOLO 02</p>  <p>Standard 1 3 620 zł Standard 2 3 970 zł Standard 3 5 470 zł</p> <p>* dopłata za inox obustronny 170 zł</p>	<p>DOLO 03</p>  <p>Standard 1 3 620 zł Standard 2 3 970 zł Standard 3 5 470 zł</p> <p>* dopłata za inox obustronny 170 zł</p>	<p>DOLO 04</p>  <p>Standard 1 3 620 zł Standard 2 3 970 zł Standard 3 5 470 zł</p> <p>* dopłata za inox obustronny 170 zł</p>	<p>DOLO 05</p>  <p>Standard 1 3 620 zł Standard 2 3 970 zł Standard 3 5 470 zł</p> <p>* dopłata za inox obustronny 170 zł</p>
--	--	--	--

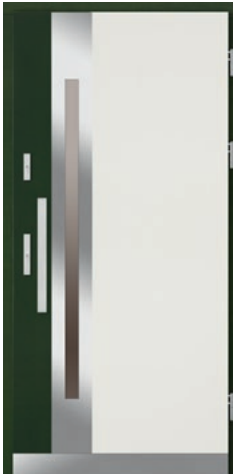
<p>GARDA 01</p>  <p>Standard 1 3 900 zł Standard 2 4 250 zł Standard 3 5 750 zł</p> <p>* dopłata za inox obustronny 210 zł</p>	<p>GARDA 02</p>  <p>Standard 1 3 900 zł Standard 2 4 250 zł Standard 3 5 750 zł</p> <p>* dopłata za inox obustronny 210 zł</p>	<p>GARDA 03</p>  <p>Standard 1 3 900 zł Standard 2 4 250 zł Standard 3 5 750 zł</p> <p>* dopłata za inox obustronny 210 zł</p>	<p>GARDA 04</p>  <p>Standard 1 3 900 zł Standard 2 4 250 zł Standard 3 5 750 zł</p> <p>* dopłata za inox obustronny 210 zł</p>
--	--	--	--

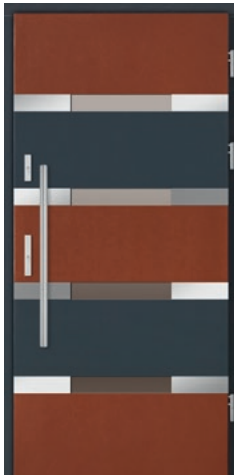
DRZWI ZEWNĘTRZNE DWUKOLOROWE

LATINA 01  Standard 1 3 325 zł Standard 2 3 675 zł Standard 3 5 175 zł * dopłata za inox obustronny 205 zł	LATINA 02  Standard 1 3 325 zł Standard 2 3 675 zł Standard 3 5 175 zł * dopłata za inox obustronny 205 zł	ROVIGO 01  Standard 1 3 325 zł Standard 2 3 675 zł Standard 3 5 175 zł * dopłata za inox obustronny 250 zł	ROVIGO 02  Standard 1 3 620 zł Standard 2 3 970 zł Standard 3 5 470 zł * dopłata za inox obustronny 250 zł
ROVIGO 03  Standard 1 3 620 zł Standard 2 3 970 zł Standard 3 5 470 zł * dopłata za inox obustronny 250 zł	ROVIGO 04  Standard 1 3 620 zł Standard 2 3 970 zł Standard 3 5 470 zł * dopłata za inox obustronny 250 zł	ROVIGO 05  Standard 1 3 620 zł Standard 2 3 970 zł Standard 3 5 470 zł * dopłata za inox obustronny 250 zł	VENEZIA 01  Standard 1 3 620 zł Standard 2 3 970 zł Standard 3 5 470 zł * dopłata za inox obustronny 350 zł
VENEZIA 02  Standard 1 4 200 zł Standard 2 4 550 zł Standard 3 6 050 zł * dopłata za inox obustronny 350 zł	VINCI 02  Standard 1 3 755 zł Standard 2 4 105 zł Standard 3 5 605 zł * dopłata za inox obustronny 195 zł	VINCI 03  Standard 1 3 755 zł Standard 2 4 105 zł Standard 3 5 605 zł * dopłata za inox obustronny 195 zł	VINCI 04  Standard 1 3 755 zł Standard 2 4 105 zł Standard 3 5 605 zł * dopłata za inox obustronny 195 zł

PRZYKŁADOWE WIZUALIZACJE

wizualizacja każdego modelu na stronie: www.doorsy.pl



DRZWI ZEWNĘTRZNE

BLACK LINE GRUBOŚĆ 90 MM

Estetyka wyrobów oferowanych na rynku zmienia się niezwykle dynamicznie, stąd też oferta naszej firmy wzbogacona została o drzwi nowoczesne, wyznaczające nowe trendy wśród wzornictwa drzwi. Posiadamy szeroką gamę modeli i kolorów. W standardzie kolorów posiadamy: szeroką gamę farb lazurujących oraz wiele kolorów z palety Ral jak np. antracyt, ponadto nasze drzwi mogą być wyposażone w wysokiej jakości antaby. Te drzwi

odpowiednie są zarówno do tradycyjnych konstrukcji domów, jak również do domów nowoczesnych. O niepowtarzalności tych drzwi decyduje ich grubość (jedna z największych na rynku - 90 mm), która zapewnia wysoką izolację od zimna, posiadając dodatkowo klasę antywłamaniową RC-2 w trzecim standardzie wyposażenia. Drzwi nowoczesne wyposażone są w trzykomorowy czteroszybowy pakiet szybowy, a w trzecim standardzie antywłamaniowy P4.

- STANDARD 3
- STANDARD 2
- STANDARD 1
 - skrzydło o grubości 90 mm z uszczelką
 - ościeżnica stała o szerokości 100 mm z uszczelką
 - metalowy stabilizator w ramiaku od strony zamka
 - pakiet czteroszybowy, trójkomorowy
 - wysokiej jakości klamka niemieckiej firmy Hoppe - London, satyna, długi sztyld
 - dwa zamki niezależne
 - dwie wkładki patentowe w systemie jednego klucza niemieckiej firmy Wilka
 - górna wkładka z gałką
 - komplet kluczy - 6 sztuk
 - próg aluminiowy z uszczelką
 - dwukolor jednostronnie
 - zamek listwowy hakowy z dodatkowym zamkiem górnym niemieckiej firmy GU
 - punktowe zaczepy regulowane niemieckiej firmy GU
 - próg termiczny aluminiowy niemieckiej firmy GU
 - pięciopunktowy zamek listwowy klasy C z automatycznym ryglowaniem z dodatkowym zamkiem górnym niemieckiej firmy GU
 - listwa zaczepowa regulowana do zamka automatycznego niemieckiej firmy GU
 - dwie wkładki patentowe w systemie jednego klucza niemieckiej firmy Wilka klasy C
 - wkład szybowy antywłamaniowy w klasie P4 (o ile występuje)
 - wysokiej jakości klamka bezpieczna niemieckiej firmy Hoppe, satyna sztyld bezpieczny
 - dodatkowy metalowy stabilizator w ramiaku od strony zawiasów
 - klejki z drewna dębowego w brzegowe listwy ramiaków

Uwaga!

Wszystkie drzwi są kompletnie wyposażone we wkładki i klamki włącznie.

Uwaga!

Wszystkie drzwi nowoczesne jednoskrzydłowe w III standardzie wyposażenia występują jako Antywłamaniowe Drzwi Drewniane i posiadają klasę antywłamaniową RC2.

DRZWI PASYWNE LINII

TermoPlus+



NOWOŚĆ

MATRIX

NOWE MOŻLIWE WYKOŃCZENIE DRZWI W LINII BLACK LINE

Dopłata za wykończenie **MATRIX** w linii **BLACK LINE** 750 zł netto.

ROVIGO BLACK 03



PRZYKŁADY DRZWI W WYKOŃCZENIU MATRIX

ROVIGO BLACK 01



ROVIGO BLACK 03



CENTO BLACK 03



FERRARA BLACK 03



TIVOLI BLACK 01



BADOLATO BLACK 03



NOWOŚĆ

NATURA

NOWE MOŻLIWE WYKOŃCZENIE DRZWI W LINII BLACK LINE

Dopłata za wykończenie **NATURA** w linii **BLACK LINE** 700 zł netto.

ROVIGO BLACK 03



PRZYKŁADY DRZWI W WYKOŃCZENIU NATURA

ROVIGO BLACK 01



ROVIGO BLACK 03



CENTO BLACK 03



FERRARA BLACK 03



TIVOLI BLACK 01



BADOLATO BLACK 01



DRZWI ZEWNĘTRZNE BLACK LINE

FERRARA BLACK PEŁNE



Standard 1
3 200 zł
Standard 2
3 550 zł
Standard 3
5 050 zł

* dopłata za usłojenie poziome 150 zł

GLACIER BLACK PEŁNE



Standard 1
3 300 zł
Standard 2
3 650 zł
Standard 3
5 150 zł

* dopłata za usłojenie poziome 150 zł

GLACIER BLACK 01



Standard 1
3 550 zł
Standard 2
3 900 zł
Standard 3
5 400 zł

* dopłata za usłojenie poziome 150 zł

GARDA BLACK 01



Standard 1
3 630 zł
Standard 2
3 980 zł
Standard 3
5 480 zł

* dopłata za usłojenie poziome 150 zł

GENUA BLACK 02



Standard 1
3 830 zł
Standard 2
4 180 zł
Standard 3
5 680 zł

* dopłata za usłojenie poziome 150 zł

LIMES BLACK 01



Standard 1
3 455 zł
Standard 2
3 805 zł
Standard 3
5 305 zł

* dopłata za usłojenie poziome 150 zł

LIMES BLACK 02



Standard 1
3 455 zł
Standard 2
3 805 zł
Standard 3
5 305 zł

* dopłata za usłojenie poziome 150 zł

MOSSA BLACK 01



Standard 1
3 550 zł
Standard 2
3 900 zł
Standard 3
5 400 zł

* dopłata za usłojenie poziome 150 zł

TORINO BLACK



Standard 1
3 215 zł
Standard 2
3 565 zł
Standard 3
5 065 zł

* dopłata za usłojenie poziome 150 zł

MURLO BLACK 01



Standard 1
3 760 zł
Standard 2
4 110 zł
Standard 3
5 610 zł

* dopłata za usłojenie poziome 150 zł

ROVIGO BLACK 01



Standard 1
3 780 zł
Standard 2
4 130 zł
Standard 3
5 630 zł

* dopłata za usłojenie poziome 150 zł

SAVIO BLACK 01



Standard 1
3 500 zł
Standard 2
3 850 zł
Standard 3
5 350 zł

* dopłata za usłojenie poziome 150 zł

DRZWI ZEWNĘTRZNE BLACK LINE

ARI BLACK 01



Standard 1
3 580 zł
Standard 2
3 930 zł
Standard 3
5 430 zł

BADOLATO BLACK 01



Standard 1
3 755 zł
Standard 2
4 105 zł
Standard 3
5 605 zł

COMO BLACK 01



Standard 1
4 140 zł
Standard 2
4 490 zł
Standard 3
5 990 zł

BOLZANO BLACK 02



Standard 1
3 475 zł
Standard 2
3 825 zł
Standard 3
5 325 zł

CASSINO BLACK 01



Standard 1
3 635 zł
Standard 2
3 985 zł
Standard 3
5 485 zł

CASSINO BLACK 02



Standard 1
3 635 zł
Standard 2
3 985 zł
Standard 3
5 485 zł

CENTO BLACK 01



Standard 1
3 420 zł
Standard 2
3 770 zł
Standard 3
5 270 zł

COMISO BLACK 01



Standard 1
3 980 zł
Standard 2
4 330 zł
Standard 3
5 830 zł

COMISO BLACK 02



Standard 1
3 980 zł
Standard 2
4 330 zł
Standard 3
5 830 zł

COMO BLACK 02



Standard 1
4 190 zł
Standard 2
4 540 zł
Standard 3
6 040 zł

VINCI BLACK 01



Standard 1
3 650 zł
Standard 2
4 000 zł
Standard 3
5 500 zł

TRIEST BLACK 01



Standard 1
3 420 zł
Standard 2
3 770 zł
Standard 3
5 270 zł

DRZWI ZEWNĘTRZNE BLACK LINE

SEGA BLACK



Standard 1
3 760 zł
Standard 2
4 110 zł
Standard 3
5 610 zł

* dopłata za usłojenie poziome 150 zł

TIVOLI BLACK 01



Standard 1
3 660 zł
Standard 2
4 010 zł
Standard 3
5 510 zł

* dopłata za usłojenie poziome 150 zł

FERRARA BLACK 01



Standard 1
3 470 zł
Standard 2
3 820 zł
Standard 3
5 320 zł

* dopłata za usłojenie poziome 150 zł

FERRARA BLACK 03



Standard 1
3 470 zł
Standard 2
3 820 zł
Standard 3
5 320 zł

* dopłata za usłojenie poziome 150 zł

GLACIER BLACK 03



Standard 1
3 550 zł
Standard 2
3 900 zł
Standard 3
5 400 zł

* dopłata za usłojenie poziome 150 zł

CENTO BLACK 03



Standard 1
3 430 zł
Standard 2
3 780 zł
Standard 3
5 280 zł

* dopłata za usłojenie poziome 150 zł

ROVIGO BLACK 03



Standard 1
3 390 zł
Standard 2
3 740 zł
Standard 3
5 240 zł

* dopłata za usłojenie poziome 150 zł

SAVIO BLACK 03



Standard 1
3 530 zł
Standard 2
3 880 zł
Standard 3
5 380 zł

* dopłata za usłojenie poziome 150 zł

FERRARA BLACK 03A



Standard 1
3 470 zł
Standard 2
3 820 zł
Standard 3
5 320 zł

Podane ceny drzwi dotyczą usłojenia pionowego.

GARDA BLACK 03



Standard 1
3 670 zł
Standard 2
4 020 zł
Standard 3
5 520 zł

* dopłata za usłojenie poziome 150 zł

COMISO BLACK 04



Standard 1
4 020 zł
Standard 2
4 370 zł
Standard 3
5 870 zł

* dopłata za usłojenie poziome 150 zł

BADOLATO BLACK 03



Standard 1
4 120 zł
Standard 2
4 470 zł
Standard 3
5 970 zł

* dopłata za usłojenie poziome 150 zł

DRZWI ZEWNĘTRZNE BLACK LINE

TIVOLI BLACK 03



Standard 1
3 680 zł
Standard 2
4 030 zł
Standard 3
5 530 zł

MURLO BLACK 03



Standard 1
3 790 zł
Standard 2
4 140 zł
Standard 3
5 640 zł

CASSINO BLACK 03



Standard 1
3 690 zł
Standard 2
4 040 zł
Standard 3
5 540 zł

ARI BLACK 03



Standard 1
3 590 zł
Standard 2
3 940 zł
Standard 3
5 440 zł

ROZBARWIENIA SZKŁA



Szkło czarne nieprzeźierne



Szkło czarne nieprzeźierne
Szkło mleczne nieprzeźierne

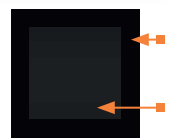

Szkło czarne nieprzeźierne
Szkło czarne przeźierne

Powyższe projekty drzwi z czarnymi przeszkleniami mają tylko i wyłącznie charakter podglądowy, mogą różnić się od rzeczywistości.

PRZYKŁADOWE WIZUALIZACJE

wizualizacja każdego modelu na stronie: www.doorsy.pl



DRZWI ZEWNĘTRZNE

DRZWI NOWOCZESNE GRUBOŚĆ 70 MM

Estetyka wyrobów oferowanych na rynku zmienia się niezwykle dynamicznie, stąd też oferta naszej firmy wzbogacona została o drzwi nowoczesne, wyznaczające nowe trendy wśród wzornictwa drzwi. Posiadamy szeroką gamę modeli i kolorów. W standardzie kolorów posiadamy: szeroką gamę

farb lazurujących oraz wiele kolorów z palety Ral jak np. antracyt. Te drzwi odpowiednie są zarówno do tradycyjnych konstrukcji domów, jak również do domów nowoczesnych. Drzwi nowoczesne wyposażone są w dwukomorowy, trzyszybowy pakiet szybowy.

STANDARD 2

STANDARD 1

- skrzydło o grubości 70 mm z uszczelką
- ościeżnica stała o szerokości 100 mm z uszczelką
- metalowy stabilizator w ramiaku od strony zamka
- pakiet trzyszybowy, dwukomorowy z lustrem weneckim
- trzy zawiasy szwajcarskiej firmy SFS regulowane w trzech płaszczyznach z zabezpieczeniem przed wykręceniem i nakładkami ozdobnymi
- wysokiej jakości klamka niemieckiej firmy Hoppe - London, satyna, długi sztyld
- dwa zamki niezależne
- dwie wkładki patentowe w systemie jednego klucza niemieckiej firmy WILKA
- górna wkładka z gałką
- komplet kluczy - 6 sztuk
- próg aluminiowy z uszczelką
- zamek listwowy hakowy z dodatkowym zamkiem górnym niemieckiej firmy GU
- punktowe zaczepy regulowane niemieckiej firmy GU
- próg termiczny aluminiowy niemieckiej firmy GU

Uwaga!

Nowoczesna linia drzwi o grubości 70 mm występuje tylko i wyłącznie w jednym standardowym typowym wymiarze oraz wykańczana jest tylko w trzech kolorach: złoty dąb, orzech PCV i antracyt. Dostępne są także dwa standardy wyposażenia I i II bez możliwości jakichkolwiek modyfikacji.

Uwaga!

Wszystkie drzwi są kompletnie wyposażone we wkładki i klamki włącznie.

DRZWI ZEWNĘTRZNE NOWOCZESNE / PRZEKRÓJ

PRZEKRÓJ DRZWI ZEWNĘTRZNYCH PRZESZKLONYCH - GRUBOŚĆ 70 MM

Wymiary:

- Typowa szerokość drzwi to: „90”.
- Typowe wymiary zewnętrzne drzwi o grubości 70 mm - 1025 mm x 2080 mm.



DRZWI ZEWNĘTRZNE NOWOCZESNE

ZOCCA 70



Standard 1
2 400 zł
Standard 2
2 750 zł

GAVI 70



Standard 1
2 730 zł
Standard 2
3 080 zł

RIOLO 70



Standard 1
3 035 zł
Standard 2
3 385 zł

FLERO 70



Standard 1
2 735 zł
Standard 2
3 085 zł

ALTO 70



Standard 1
2 765 zł
Standard 2
3 115 zł

TESINO 70



Standard 1
2 830 zł
Standard 2
3 180 zł

CUTRO 70



Standard 1
2 865 zł
Standard 2
3 215 zł

APRILIA 70



Standard 1
2 850 zł
Standard 2
3 200 zł

SARDO 70



Standard 1
2 850 zł
Standard 2
3 200 zł

MEDUNO 70



Standard 1
2 845 zł
Standard 2
3 195 zł

CENTO 70



Standard 1
2 900 zł
Standard 2
3 250 zł

VINCI 70

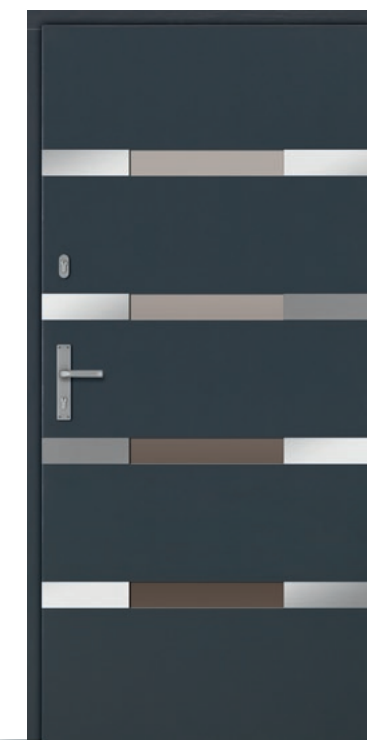

Standard 1
3 035 zł
Standard 2
3 385 zł

DRZWI ZEWNĘTRZNE NOWOCZESNE

DRZWI ZEWNĘTRZNE / PRZEKRÓJ

PRZEKRÓJ DRZWI ZEWNĘTRZNYCH - GRUBOŚĆ 63 MM LUB 70 MM

DOTYCZY DRZWI RAMOWO-SZKIELETOWYCH, RAMOWO-PŁYGINOWYCH I RETRO

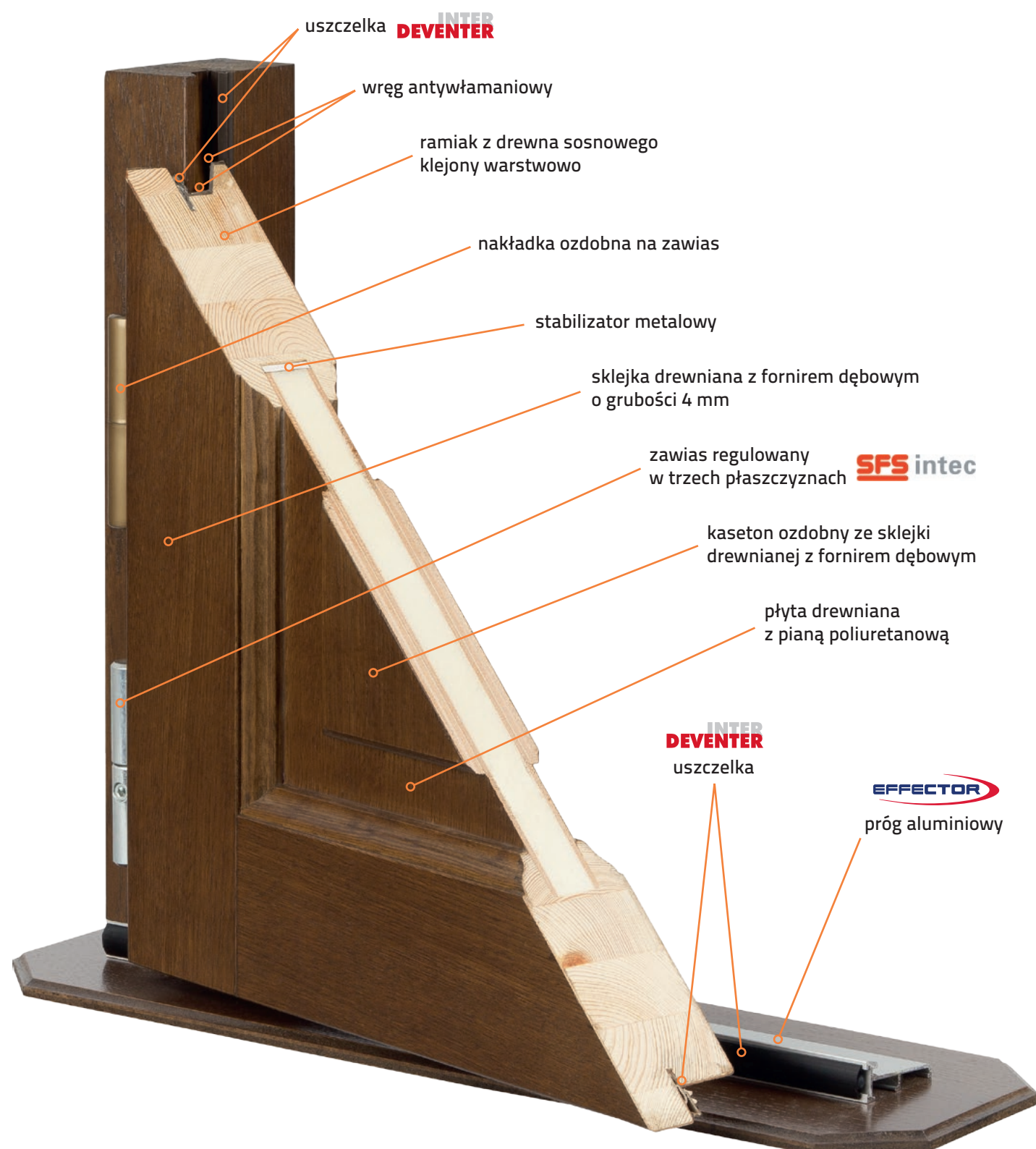

DRZWI ZEWNĘTRZNE / DANE TECHNICZNE

Wymiary:

- Typowe szerokości drzwi to: „80”, „90”.
- Typowe wymiary zewnętrzne drzwi o grubości 63 mm, np. „90” - 1025 mm x 2100 mm.
- Typowe wymiary zewnętrzne drzwi o grubości 70 mm, np. „90” - 1025 mm x 2100 mm.
- Typowa wysokość drzwi, to zakres od 2000 do 2150 mm.
- Maksymalna wysokość drzwi bez doświetla górnego 2200 mm.
- Maksymalna szerokość drzwi jednoskrzydłowych to 1125 mm.

Grubsze drzwi! + Cieplesze drzwi! + Bezpieczniejsze drzwi!

70 mm + **nawet $U_D=1,0$ W/m^2k** + **wręg antywłamaniowy** = **Dopłata tylko 199 zł**

* dotyczy drzwi jednoskrzydłowych

63 mm $U_D=1,2$ W/m^2k

70 mm $U_D=1,1$ W/m^2k (przeszkłone)

70 mm $U_D=1,0$ W/m^2k (pełne)

Współczynnik przenikania ciepła dla drzwi pełnych i przeszklonych o grubości 63 mm wynosi $U_D=1,2$ W/m^2k

Współczynnik przenikania ciepła dla drzwi przeszklonych o grubości 70 mm wynosi $U_D=1,1$ W/m^2k

Współczynnik przenikania ciepła dla drzwi pełnych o grubości 70 mm wynosi $U_D=1,0$ W/m^2k



DRZWI ZEWNĘTRZNE

DRZWI RAMOWO-PŁYGINOWE

Drzwi ramowo-płyginowe stanowią połączenie klasycznych drzwi z nowoczesnym designem. Ten rodzaj drzwi produkowany jest w dwóch standardach wykończenia. Wysoka jakość wykonania w połączeniu z wytrzymałą i współczesną formą,

daje Państwu interesującą alternatywę dla klasycznych i nowoczesnych drzwi. Poprzez charakterystyczny kształt oraz wysokiej jakości materiały oferujemy Państwu unikalny i trwały produkt, który sprawdzi się w wieloletnim użytkowaniu.

STANDARD 2

STANDARD 1

- skrzydło o grubości 63 mm z uszczelką
- ościeżnica stała o szerokości 100 mm z uszczelką
- metalowy stabilizator w ramiaku od strony zamka
- pakiet dwuszybowy, jednokomorowy z lustrem weneckim
- trzy zawiasy szwajcarskiej firmy SFS regulowane w trzech płaszczyznach z zabezpieczeniem przed wykręceniem i nakładkami ozdobnymi
- wysokiej jakości klamka niemieckiej firmy Hoppe - London, stare złoto, długi sztyld
- dwa zamki niezależne
- dwie wkładki patentowe w systemie jednego klucza niemieckiej firmy WILKA
- górna wkładka z gałką
- komplet kluczy - 6 sztuk
- próg aluminiowy z uszczelką
- zamek listwowy hakowy z dodatkowym zamkiem górnym niemieckiej firmy GU
- punktowe zaczepy regulowane niemieckiej firmy GU
- próg termiczny aluminiowy niemieckiej firmy GU

UWAGA!

Wszystkie drzwi są kompletnie wyposażone we wkładki i klamki włącznie.



DRZWI ZEWNĘTRZNE RAMOWO-PŁYGINOWE

MALAGA



Standard 1
2 840 zł
Standard 2
3 190 zł

BILBAO



Standard 1
3 055 zł
Standard 2
3 405 zł

KORDOBA



Standard 1
2 520 zł
Standard 2
2 870 zł

VIGO



Standard 1
2 520 zł
Standard 2
2 870 zł

MERIDA



Standard 1
2 520 zł
Standard 2
2 870 zł

PARLA



Standard 1
2 575 zł
Standard 2
2 925 zł

REUS



Standard 1
2 520 zł
Standard 2
2 870 zł

ROTA



Standard 1
2 730 zł
Standard 2
3 080 zł

VITORIA



Standard 1
3 055 zł
Standard 2
3 405 zł

OVIEDO



Standard 1
2 895 zł
Standard 2
3 245 zł

BURGOS



Standard 1
2 945 zł
Standard 2
3 295 zł

ALICANTE



Standard 1
2 840 zł
Standard 2
3 190 zł

SEVILLA



Standard 1
2 680 zł
Standard 2
3 030 zł

SORIA



Standard 1
2 780 zł
Standard 2
3 130 zł

TERVEL



Standard 1
2 680 zł
Standard 2
3 030 zł

TOLEDO



Standard 1
2 840 zł
Standard 2
3 190 zł

AVILA



Standard 1
2 840 zł
Standard 2
3 190 zł

GIJON



Standard 1
2 895 zł
Standard 2
3 245 zł

IBIZA



Standard 1
2 785 zł
Standard 2
3 135 zł

CRUZ



Standard 1
2 895 zł
Standard 2
3 245 zł

GRENADA



Standard 1
2 895 zł
Standard 2
3 245 zł

ZAMORA



Standard 1
2 945 zł
Standard 2
3 295 zł

TRES



Standard 1
2 785 zł
Standard 2
3 135 zł

TARIFA



Standard 1
2 785 zł
Standard 2
3 135 zł

DRZWI ZEWNĘTRZNE RAMOWO-PŁYGINOWE

DRZWI ZEWNĘTRZNE RAMOWO-PŁYGINOWE

HUELVA



Standard 1
2 785 zł
Standard 2
3 135 zł

LORENZO



Standard 1
2 840 zł
Standard 2
3 190 zł

PINTO



Standard 1
2 840 zł
Standard 2
3 190 zł

ORENSE



Standard 1
2 785 zł
Standard 2
3 135 zł

MURCJA



Standard 1
2 840 zł
Standard 2
3 190 zł

SIERRA



Standard 1
2 840 zł
Standard 2
3 190 zł

MATARO



Standard 1
2 840 zł
Standard 2
3 190 zł

LEPE



Standard 1
2 785 zł
Standard 2
3 135 zł

JEREZ



Standard 1
2 840 zł
Standard 2
3 190 zł

ISLA



Standard 1
2 840 zł
Standard 2
3 190 zł

IRUN



Standard 1
2 520 zł
Standard 2
2 870 zł

ELCHE



Standard 1
2 840 zł
Standard 2
3 190 zł

DRZWI ZEWNĘTRZNE RAMOWO-PŁYGINOWE

CORIA



Standard 1
2 945 zł
Standard 2
3 295 zł

ALTEA



Standard 1
2 840 zł
Standard 2
3 190 zł

ALBACETE



Standard 1
2 785 zł
Standard 2
3 135 zł

MUSSO



Standard 1
2 520 zł
Standard 2
2 870 zł

PALO



Standard 1
2 470 zł
Standard 2
2 820 zł

ELJAS



Standard 1
2 785 zł
Standard 2
3 135 zł

DRZWI ZEWNĘTRZNE RAMOWO-PŁYGINOWE

PRZYKŁADY DRZWI DWUSKRZYDŁOWYCH

ZAMORA



AVILA



ZAMORA



VITORIA



ZAMORA



ELJAS



CORIA



MUSSO



PALO



PRZYKŁADOWE WIZUALIZACJE

wizualizacja każdego modelu na stronie: www.doorsy.pl



DRZWI ZEWNĘTRZNE

DRZWI RAMOWO-SZKIELETOWE

Drzwi ramowo-szkieletowe to klasyczna bardzo wytrzymała konstrukcja. Ten rodzaj drzwi produkowany jest w dwóch standardach wykończenia. Wysoka jakość wykonania w połączeniu z wytrzymałą i klasyczną formą daje Państwu inte-

resującą alternatywę dla nowoczesnych drzwi. Poprzez charakterystyczny kształt oraz wysoką jakość materiałów oferujemy Państwu unikalny i trwały produkt, który sprawdzi się w wieloletnim użytkowaniu.

STANDARD 2

STANDARD 1

- skrzydło o grubości 63 mm z uszczelką
- ościeżnica stała o szerokości 100 mm z uszczelką
- metalowy stabilizator w ramiaku od strony zamka
- pakiet dwuszybowy, jednokomorowy z lustrem weneckim
- trzy zawiasy szwajcarskiej firmy SFS regulowane w trzech płaszczyznach z zabezpieczeniem przed wykręceniem i nakładkami ozdobnymi
- wysokiej jakości klamka niemieckiej firmy Hoppe - London, stare złoto, długi sztyld
- dwa zamki niezależne
- dwie wkładki patentowe w systemie jednego klucza niemieckiej firmy WILKA
- górna wkładka z gałką
- komplet kluczy - 6 sztuk
- próg aluminiowy z uszczelką
- zamek listwowy hakowy z dodatkowym zamkiem górnym niemieckiej firmy GU
- punktowe zaczepy regulowane niemieckiej firmy GU
- próg termiczny aluminiowy niemieckiej firmy GU

UWAGA!

Wszystkie drzwi są kompletnie wyposażone we wkładki i klamki włącznie.





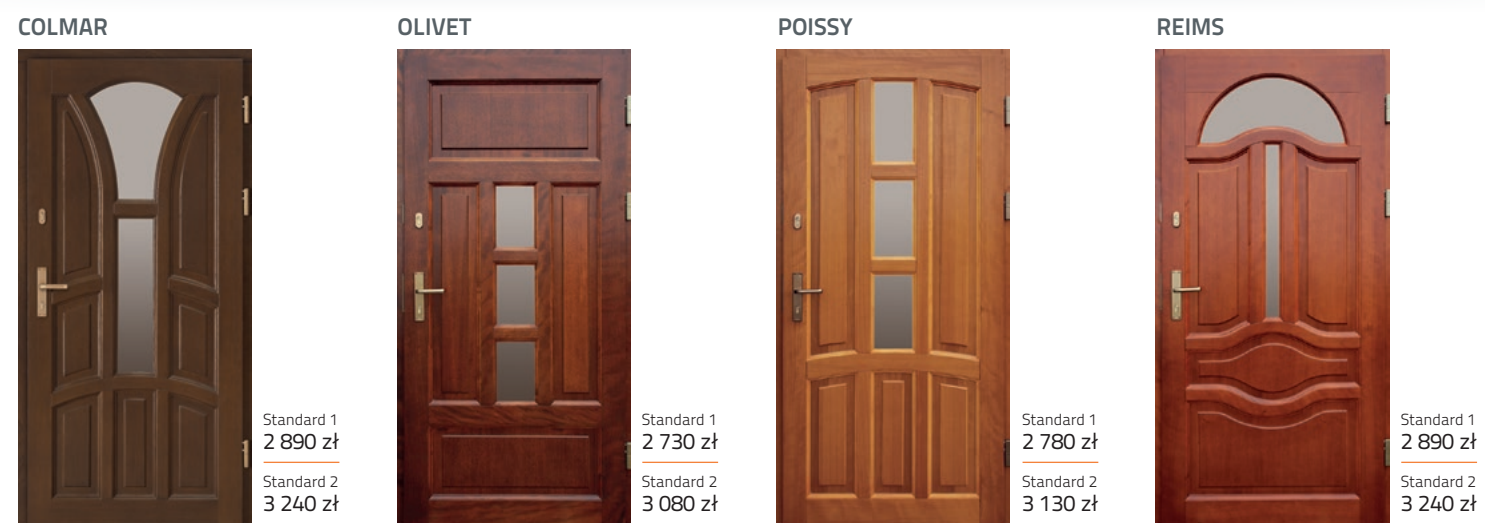
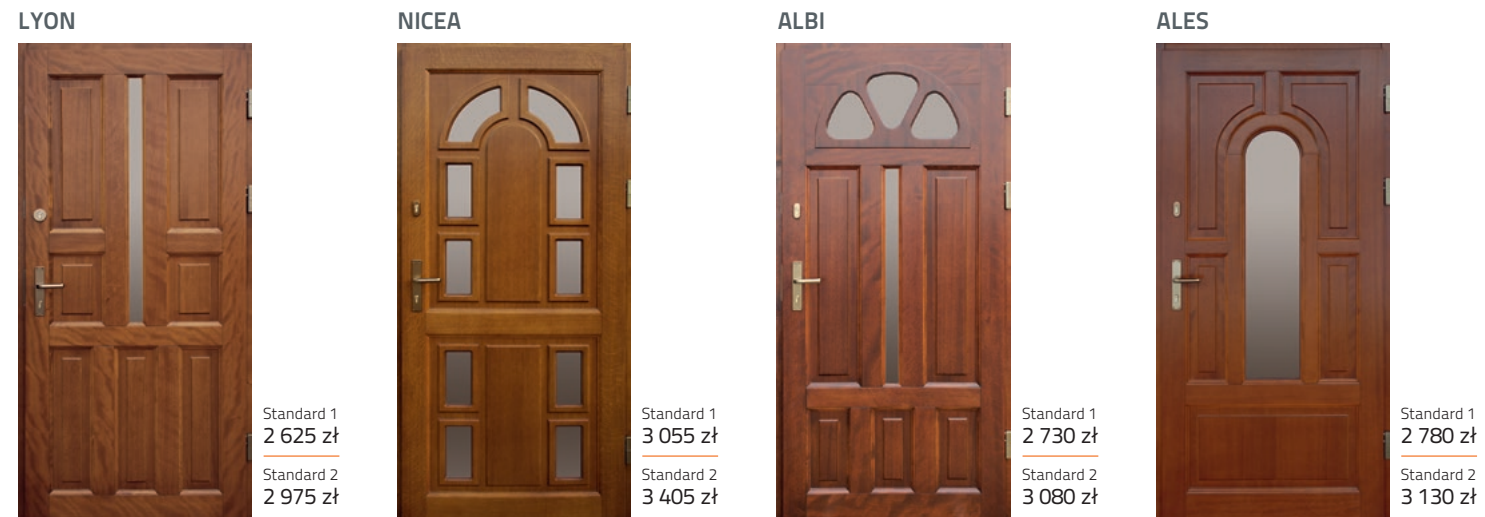







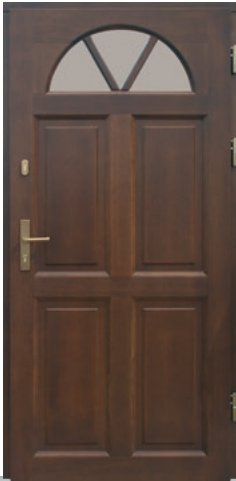

DRZWI ZEWNĘTRZNE RAMOWO-SZKIELETOWE



DRZWI ZEWNĘTRZNE RAMOWO-SZKIELETOWE



DRZWI ZEWNĘTRZNE RAMOWO-SZKIELETOWE

<p>SENS</p>  <p>Standard 1 2 730 zł Standard 2 3 080 zł</p>	<p>TULON</p>  <p>Standard 1 2 625 zł Standard 2 2 975 zł</p>	<p>TROYES</p>  <p>Standard 1 2 625 zł Standard 2 2 975 zł</p>	<p>VERNON</p>  <p>Standard 1 2 680 zł Standard 2 3 030 zł</p>	<p>Standard 1 2 945 zł Standard 2 3 295 zł</p>
<p>VICHY</p>  <p>Standard 1 2 780 zł Standard 2 3 130 zł</p>	<p>PERINO</p>  <p>Standard 1 2 730 zł Standard 2 3 080 zł</p>	<p>LOOS PEŁNY</p>  <p>Standard 1 2 625 zł Standard 2 2 975 zł</p>	<p>LOOS 4 SZYBY</p>  <p>Standard 1 2 625 zł Standard 2 2 975 zł</p>	<p>Standard 1 2 780 zł Standard 2 3 130 zł</p>
<p>LOOS 6 SZYB</p>  <p>Standard 1 2 890 zł Standard 2 3 240 zł</p>	<p>ARLES</p>  <p>Standard 1 2 780 zł Standard 2 3 130 zł</p>	<p>BELFORT 2 SZYBY</p>  <p>Standard 1 2 840 zł Standard 2 3 190 zł</p>	<p>BELFORT 3 SZYBY</p>  <p>Standard 1 2 890 zł Standard 2 3 240 zł</p>	

PRZYKŁADOWE WIZUALIZACJE

wizualizacja każdego modelu na stronie: www.doorsy.pl



DRZWI ZEWNĘTRZNE RAMOWO-SZKIELETOWE

PRZYKŁADY DRZWI DWUSKRZYDŁOWYCH

COLMAR



DAX



DREUX



DRZWI ZEWNĘTRZNE RAMOWO-SZKIELETOWE

PRZYKŁADY DRZWI DWUSKRZYDŁOWYCH

CLAMART



CHOLET



VICHY



COLMAR



GARDE



REZE



REZE



NICEA



REZE



LENS



DOLE



PERINO



POISSY



LENS



GAP



DRZWI ZEWNĘTRZNE

DRZWI RETRO

Ten rodzaj drzwi z całą pewnością kierowany jest do miłośników klasycznego piękna. Detale w większości wykonywane są ręcznie, stąd niepowtarzalność wzorów i modeli, gwarantująca wyjątkowość każdego produktu. Ornamentyka nawiązuje do najlepszych

klasycznych wzorów, zaadoptowanych do terażniejszych trendów. Charakterystyczne detale w postaci listew ozdobnych wyróżniają nasze produkty pośród wielu podobnych na rynku. Drzwi retro produkowane są w dwóch standardach wykończenia.

STANDARD 2

STANDARD 1

- skrzydło o grubości 63 mm z uszczelką
- ościeżnica stała o szerokości 100 mm z uszczelką
- metalowy stabilizator w ramiaku od strony zamka
- pakiet dwuszybowy, jednokomorowy z lustrem weneckim
- trzy zawiasy szwajcarskiej firmy SFS regulowane w trzech płaszczyznach z zabezpieczeniem przed wykręceniem i nakładkami ozdobnymi
- wysokiej jakości klamka niemieckiej firmy Hoppe - London, stare złoto, długi sztyld
- dwa zamki niezależne
- dwie wkładki patentowe w systemie jednego klucza niemieckiej firmy WILKA
- górna wkładka z gałką
- komplet kluczy - 6 sztuk
- próg aluminiowy z uszczelką
- zamek listwowy hakowy z dodatkowym zamkiem górnym niemieckiej firmy GU
- punktowe zaczepy regulowane niemieckiej firmy GU
- próg termiczny aluminiowy niemieckiej firmy GU

UWAGA!

Wszystkie drzwi są kompletnie wyposażone we wkładki i klamki włącznie.



DRZWI ZEWNĘTRZNE RETRO

BRISTOL



Standard 1
4 150 zł
Standard 2
4 500 zł

BRISTOL PEŁNE



Standard 1
4 150 zł
Standard 2
4 500 zł

BOLTON



Standard 1
3 110 zł
Standard 2
3 460 zł

DERBY



Standard 1
3 320 zł
Standard 2
3 670 zł

LUTON PEŁNY



Standard 1
3 950 zł
Standard 2
4 300 zł

LUTON



Standard 1
3 950 zł
Standard 2
4 300 zł

CARDIF



Standard 1
3 045 zł
Standard 2
3 395 zł

BARRY



Standard 1
3 100 zł
Standard 2
3 450 zł

LINCOLN PEŁNY



Standard 1
3 100 zł
Standard 2
3 450 zł

LINCOLN 4 SZYBY



Standard 1
3 310 zł
Standard 2
3 660 zł

LINCOLN 6 SZYB



Standard 1
3 520 zł
Standard 2
3 870 zł

IPSWICH



Standard 1
3 050 zł
Standard 2
3 400 zł

DRZWI ZEWNĘTRZNE RETRO

BEDFORD



Standard 1
3 100 zł
Standard 2
3 450 zł

CORBY



Standard 1
3 050 zł
Standard 2
3 400 zł

EXETER



Standard 1
3 100 zł
Standard 2
3 450 zł

PRESTON PEŁNY



Standard 1
3 100 zł
Standard 2
3 450 zł

PRESTON 2 SZYBY



Standard 1
3 310 zł
Standard 2
3 660 zł

PRESTON 3 SZYBY



Standard 1
3 520 zł
Standard 2
3 870 zł

DRZWI ZEWNĘTRZNE RETRO

PRZYKŁADY DRZWI DWUSKRZYDŁOWYCH

BRISTOL



LINCOLN



PRESTON



LINCOLN



BEDFORD



CARDIFF



PRESTON



PRESTON



PRESTON



PRZYKŁADOWE WIZUALIZACJE

wizualizacja każdego modelu na stronie: www.doorsy.pl



DRZWI ZEWNĘTRZNE / WYKOŃCZENIE

Standardowe rodzaje wykończeń lazurowych w wersji dębowej



Standardowe rodzaje wykończeń RAL



DRZWI ZEWNĘTRZNE / WYKOŃCZENIE

Nowe wykończenie dostępne tylko w wersji **BLACK LINE**

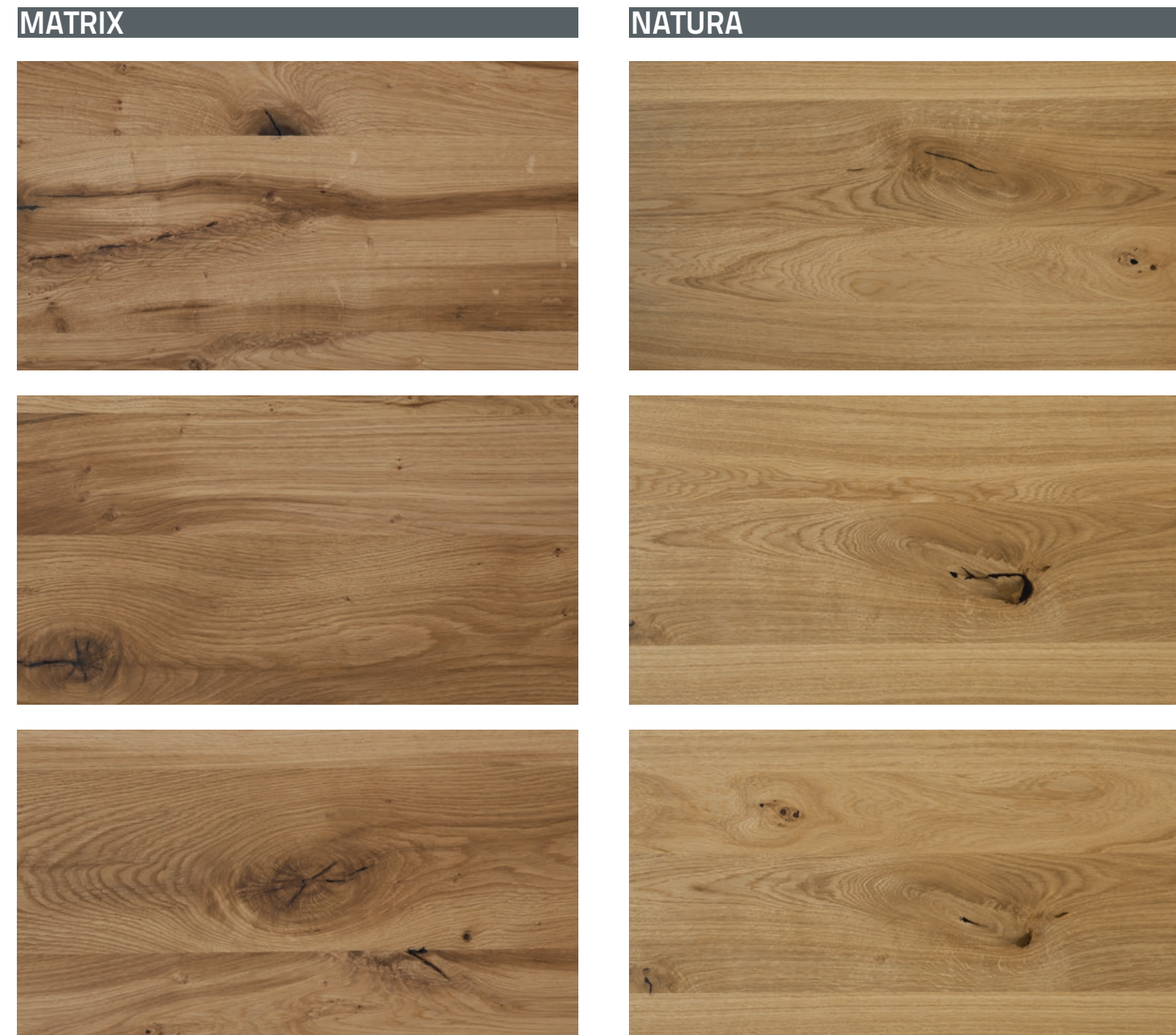

UWAGA!!!

Drewno to materiał naturalny, posiadający swoją własną, unikalną i wyjątkową strukturę, dzięki czemu każde wykonane przez nas okna i drzwi posiadają indywidualny i niepowtarzalny charakter. Jego naturalne cechy powodują możliwość powstania różnic kolorystycznych w poszczególnych elementach okien i drzwi niestanowiących podstaw do reklamacji.

DRZWI ZEWNĘTRZNE / ANTABY



ANTABA nr 1 prosta 120 inox
ANTABA nr 2 skośna 120 inox
ANTABA nr 3 skośna 120 stare złoto
ANTABA nr 4 prosta 120 inox
ANTABA nr 5 skośna 120 inox
ANTABA nr 6 prosta 120 inox
ANTABA nr 7 prosta 120 inox

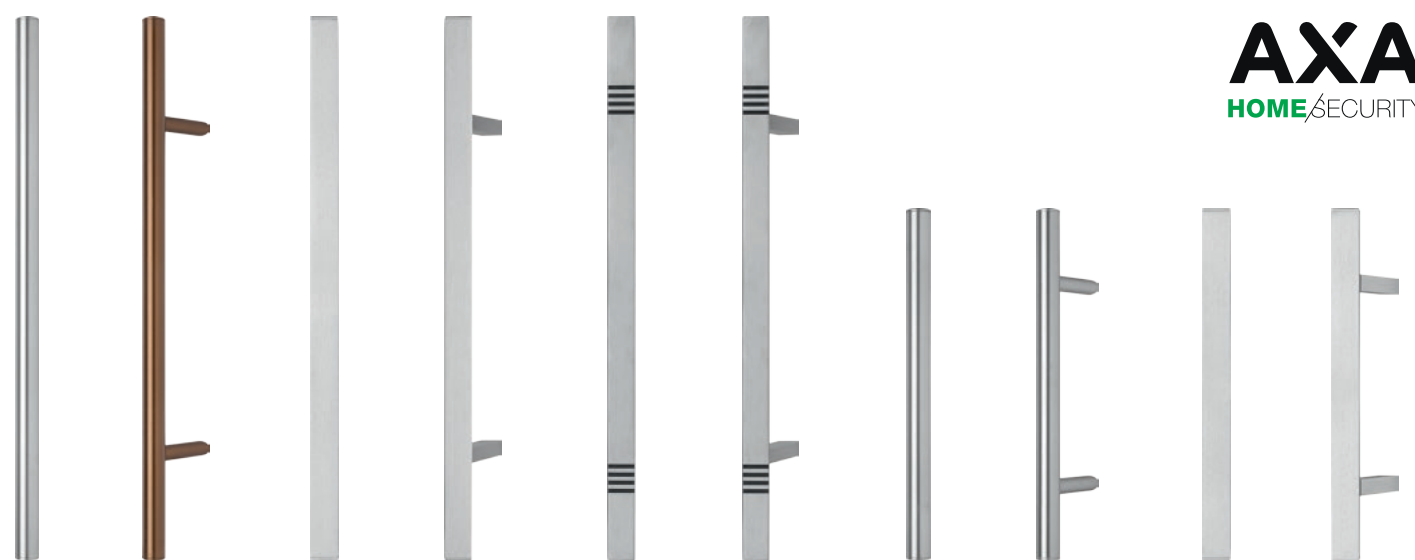

ANTABA nr 8 prosta 80 inox
ANTABA nr 9 skośna 80 stare złoto
ANTABA nr 10 prosta 80 inox
ANTABA nr 11 skośna 80 inox
ANTABA nr 12 prosta 80 inox
ANTABA nr 13 skośna 80 inox
ANTABA nr 14 prosta 50 inox
ANTABA nr 15 skośna 50 inox
ANTABA nr 16 prosta 50 inox
ANTABA nr 17 skośna 50 inox

AXA
HOME SECURITY

DRZWI ZEWNĘTRZNE / ANTABY I KLAMKI

AXA
HOME SECURITY

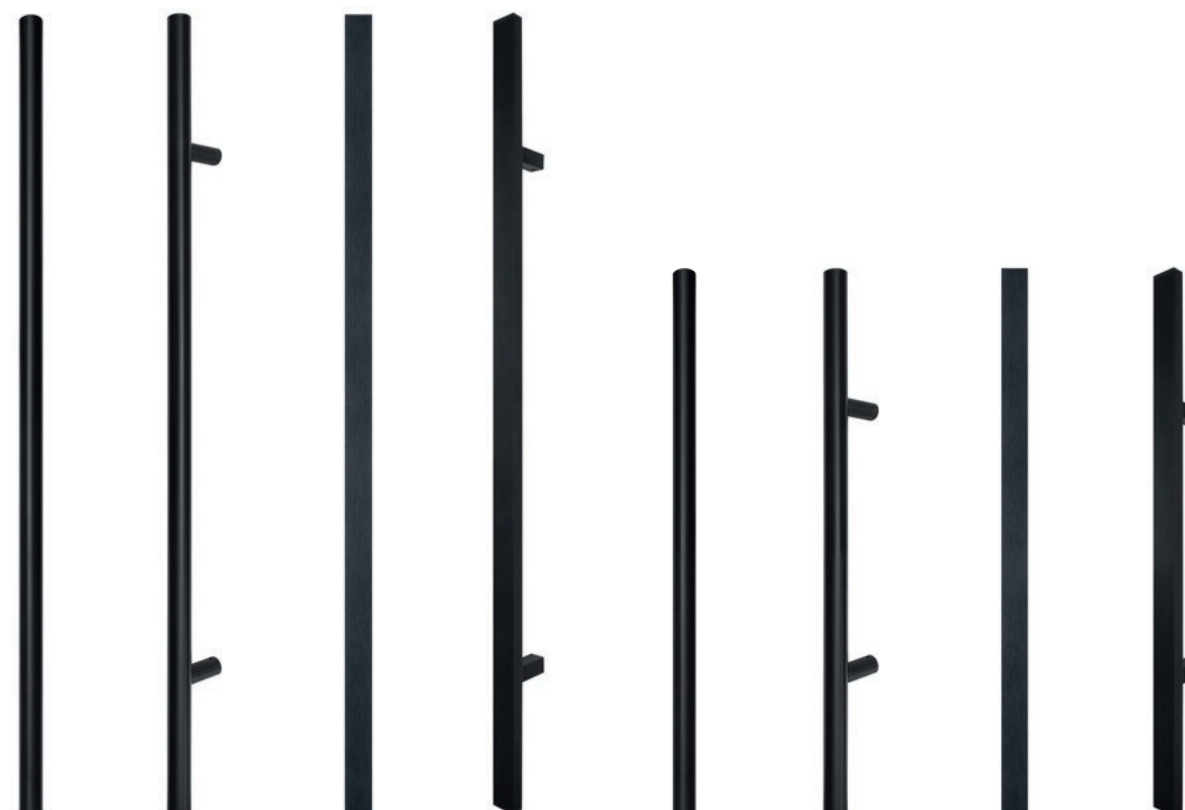

ANTABA nr 18 prosta 120 czarna
ANTABA nr 19 skośna 120 czarna
ANTABA nr 20 prosta 120 czarna
ANTABA nr 21 skośna 120 czarna
ANTABA nr 22 prosta 80 czarna
ANTABA nr 23 skośna 80 czarna
ANTABA nr 24 prosta 80 czarna
ANTABA nr 25 skośna 80 czarna



KLAMKA HOPPE stare złoto bezpieczna
KLAMKA HOPPE satyna bezpieczna
POCHWYT HOPPE stare złoto bezpieczny
POCHWYT HOPPE satyna bezpieczny
KLAMKA HOPPE stare złoto
KLAMKA HOPPE satyna

HOPPE
Dobra kłamek.



SZYLD HOPPE
stare złoto



SZYLD HOPPE
satyna

DRZWI ZEWNĘTRZNE / KLAMKI AXA



KLAMKA AXA stare złoto bezpieczna

KLAMKA AXA inox bezpieczna

POCHWYT AXA stare złoto bezpieczny

POCHWYT AXA inox bezpieczny



SZYLD AXA stare złoto



SZYLD AXA inox



KLAMKA AXA stare złoto slim

KLAMKA AXA inox slim

SZYLD AXA stare złoto slim

SZYLD AXA inox slim

SZYLD AXA czarny slim

SZYLD AXA stare złoto slim

SZYLD AXA inox slim

SZYLD AXA czarny slim

Klamki AXA slim występują tylko w połączeniu z antabą.

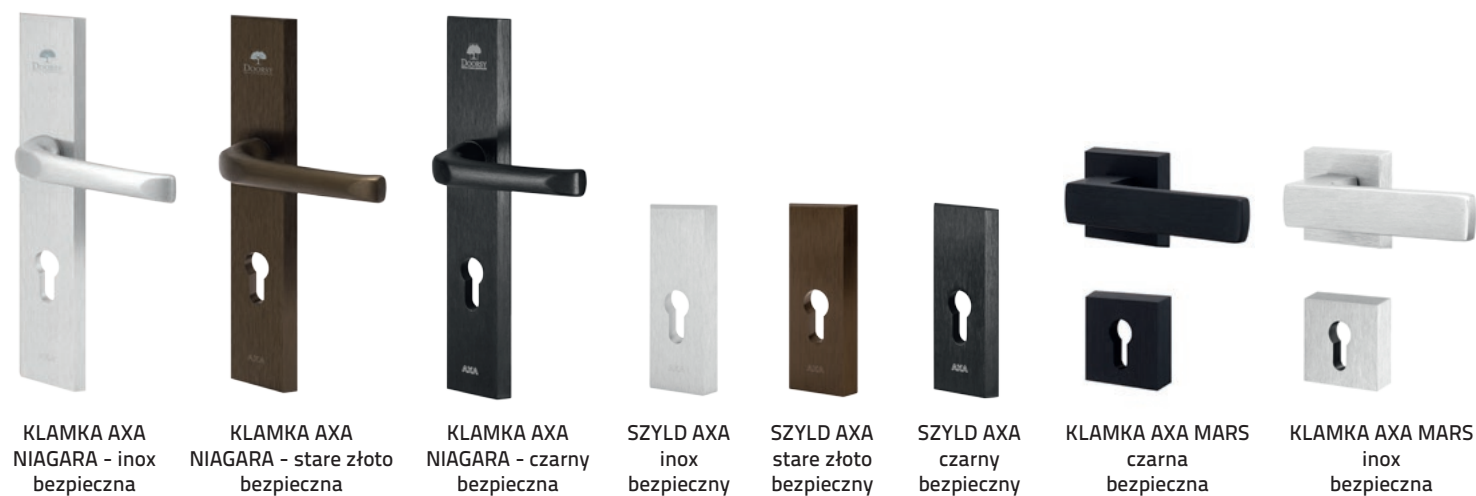

KLAMKA AXA NIAGARA - inox bezpieczna

KLAMKA AXA NIAGARA - stare złoto bezpieczna

KLAMKA AXA NIAGARA - czarny bezpieczna

SZYLD AXA inox bezpieczny

SZYLD AXA stare złoto bezpieczny

SZYLD AXA czarny bezpieczny

KLAMKA AXA MARS czarna bezpieczna

KLAMKA AXA MARS inox bezpieczna

DRZWI ZEWNĘTRZNE / ZAMKI I DETALE

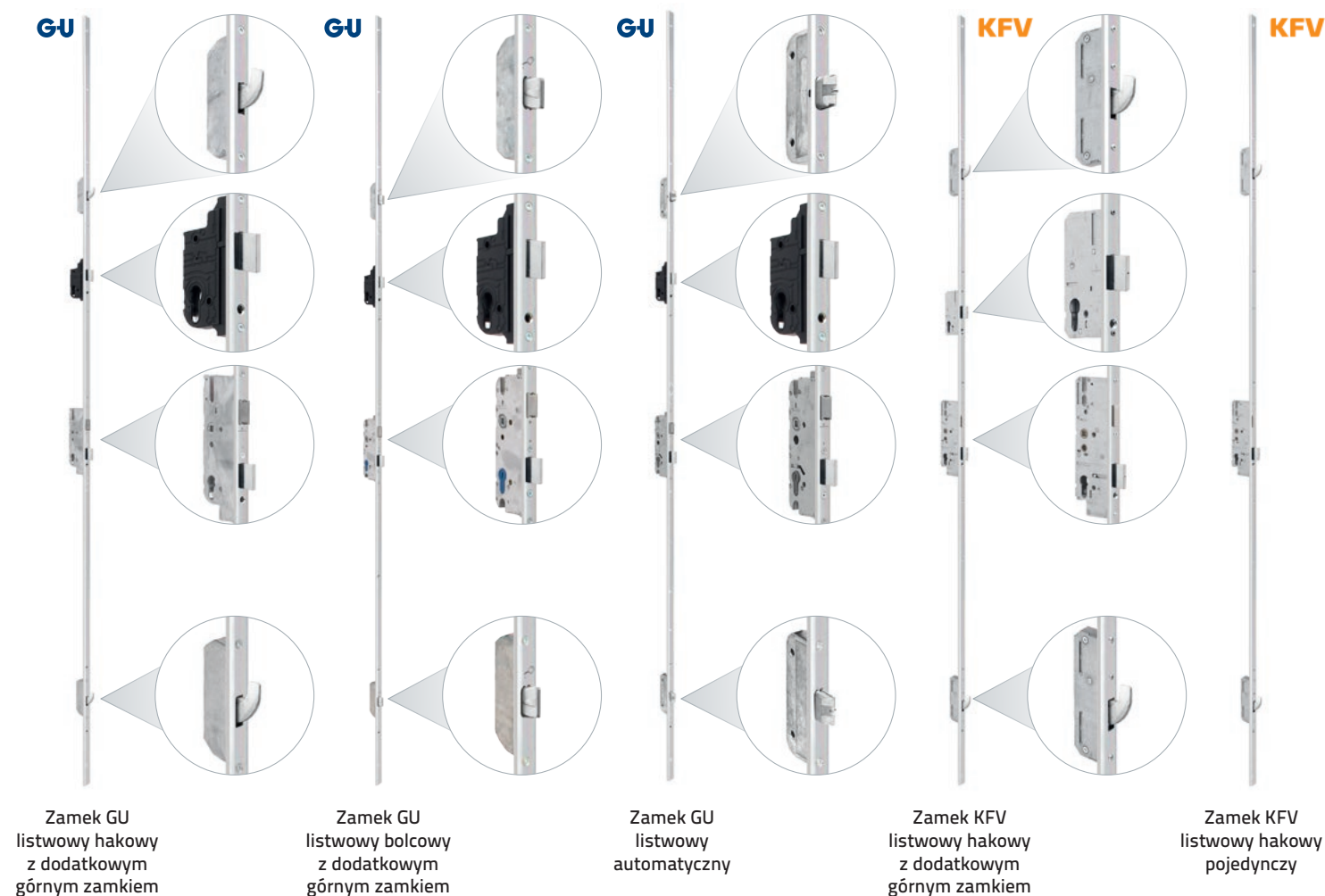

Zamek GU listwowy hakowy z dodatkowym górnym zamkiem

Zamek GU listwowy hakowy z dodatkowym górnym zamkiem

Zamek GU listwowy automatyczny

Zamek KfV listwowy hakowy z dodatkowym górnym zamkiem

Zamek KfV listwowy hakowy pojedynczy

SAMOZAMYKACZ WPUSZCZANY W SKRZYDŁO



CZYTNIK LINII PAPILARNYCH

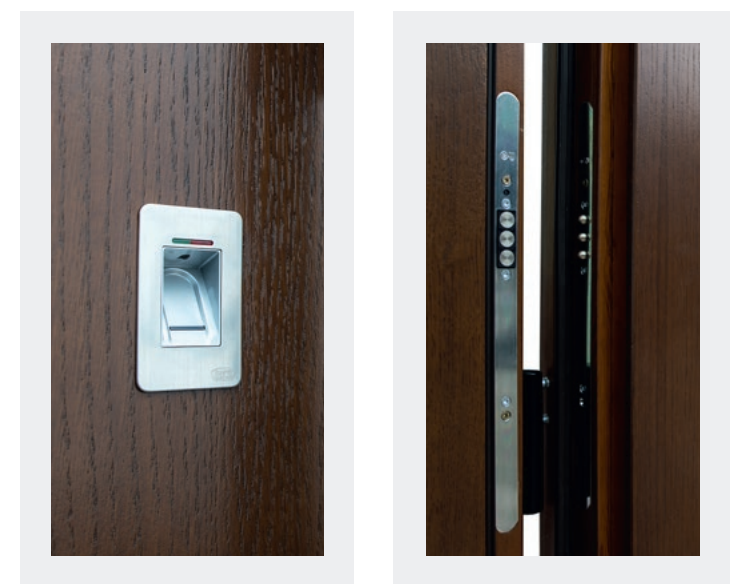

DRZWI ZEWNĘTRZNE / AKCESORIA



WILKA®
SCHLIESSTECHNIK

Komplet dwóch wkładek niemieckiej firmy Wilka w systemie jednego klucza, mosiądz lub nikiel.

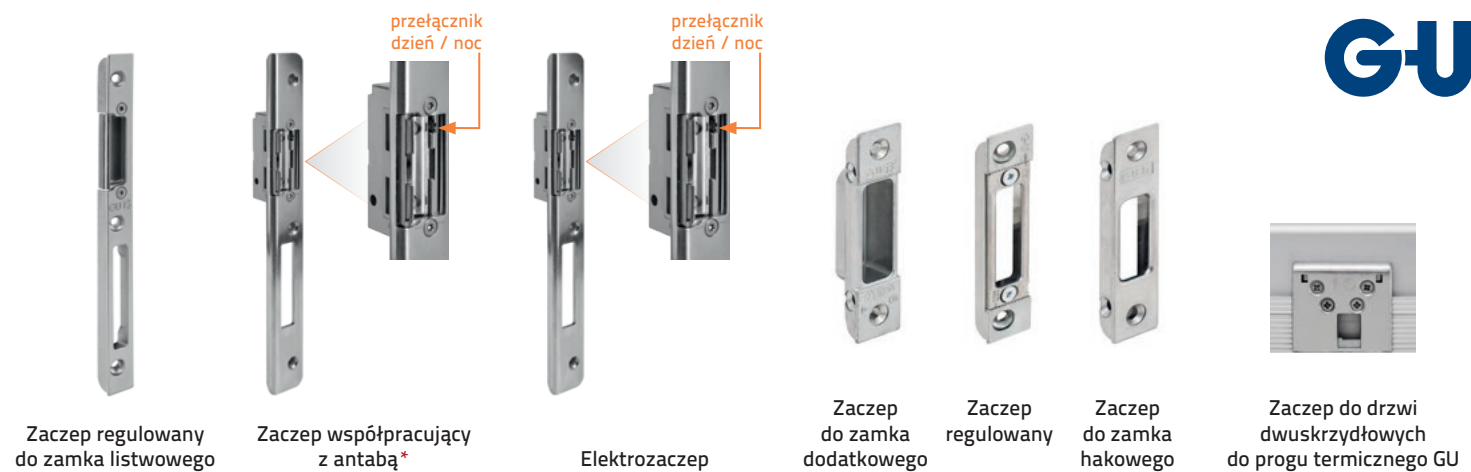

Zacpek regulowany do zamka listwowego Zacpek współpracujący z antabą* Elektrozacpek Zacpek do zamka dodatkowego Zacpek regulowany do zamka hakowego Zacpek do drzwi dwuskrzydłowych do progu termicznego GU

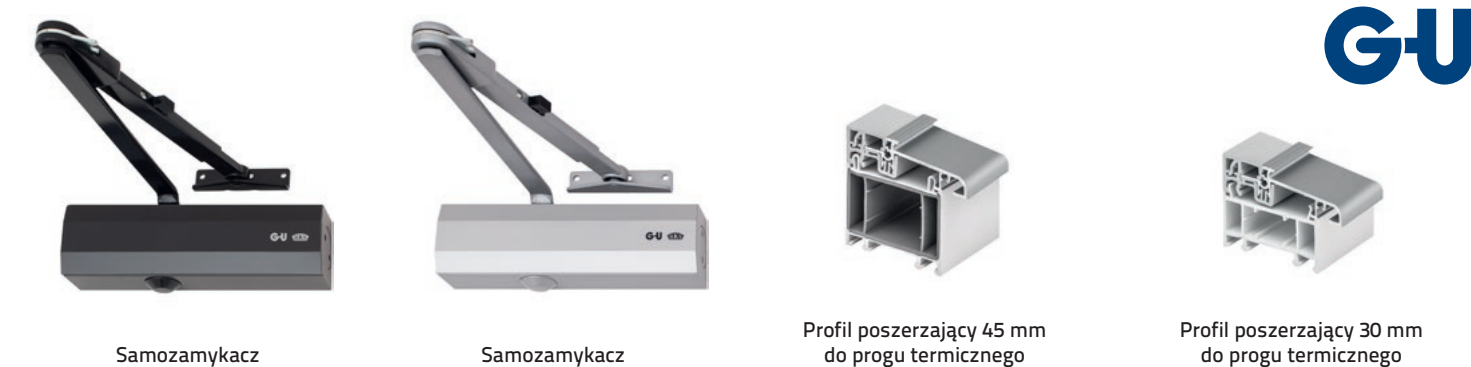

Samozamykacz Samozamykacz Profil poszerzający 45 mm do progu termicznego Profil poszerzający 30 mm do progu termicznego



Próg termiczny Próg płaski aluminiowy Wizjer panoramiczny

*Zacpek współpracujący z antabą występuje tylko i wyłącznie w opcji z samozamykaczem.

DRZWI ZEWNĘTRZNE / DOPŁATY

Lista dopłat	Gr. 63, 70 I standard	Gr. 63, 70 II standard	Gr. 90 I standard	Gr. 90 II standard	Gr. 90 III standard
Grubość drzwi 70 mm	199 zł	199 zł	-	-	-
Drzwi nietypowe	10%	10%	10%	10%	10%
Skrzydło „100”	100 zł	100 zł	bez dopłaty	bez dopłaty	bez dopłaty
Wysokość drzwi od 2150 mm do 2200 mm	+10%	+10%	bez dopłaty	bez dopłaty	bez dopłaty
Wysokość drzwi od 2201 mm do 2300 mm	nie występuje	nie występuje	+10%	+10%	+10%
Wysokość drzwi od 2301 mm do 2500 mm	nie występuje	nie występuje	+15%	+15%	+15%
Zamek hakowy GU z dodatkowym zamkiem	350 zł	standard	350 zł	standard	nie występuje
Zamek hakowy kfv z dodatkowym zamkiem	350 zł	50 zł	350 zł	50 zł	nie występuje
Zamek listwowy automatyczny GU z listwą regulowaną	500 zł	300 zł	500 zł	300 zł	standard
Wizjer panoramiczny	100 zł	100 zł	110 zł	110 zł	110 zł
Listwa maskująca - komplet na jedną stronę drzwi	125 zł	125 zł	125 zł	125 zł	125 zł
Ćwierćwałek - komplet na jedną stronę drzwi	100 zł	100 zł	100 zł	100 zł	100 zł
Elektrozacpek	390 zł	390 zł	390 zł	390 zł	390 zł
Przycisk w antabie	280 zł	280 zł	280 zł	280 zł	280 zł
Samozamykacz GU brązowy lub srebrny	300 zł	300 zł	300 zł	300 zł	300 zł
Samozamykacz chowany w skrzydle	nie występuje	nie występuje	850 zł	850 zł	850 zł
Czytnik linii papilarnych	4 900 zł	4 900 zł	4 900 zł	4 900 zł	4 600 zł
Próg dębowy do drzwi jednoskrzydłowych szerokość max 10 cm	125 zł	125 zł	125 zł	125 zł	125 zł
Próg termiczny GU do drzwi jednoskrzydłowych	60 zł	standard	60 zł	standard	standard
Profil poszerzający 30 mm do progu termicznego	59 zł mb	59 zł mb	59 zł mb	59 zł mb	59 zł mb
Profil poszerzający 45 mm do progu termicznego	69 zł mb	69 zł mb	69 zł mb	69 zł mb	69 zł mb
Komplet wkładek do drzwi klasy C	150 zł	150 zł	170 zł	170 zł	standard
Ościeżnica poszerzona do szerokości muru	40 zł za każdy cm	40 zł za każdy cm	40 zł za każdy cm	40 zł za każdy cm	40 zł za każdy cm
Ościeżnica krosnowa szer. 80 mm, gr. 60 mm	100 zł	100 zł	100 zł	100 zł	100 zł
Zacpek współpracujący z antabą	280 zł	280 zł	280 zł	280 zł	380 zł
Wklejki z drewna dębowego w brzegowe listwy ramiaków	15%	15%	15%	15%	standard
Kolor nietypowy	10%	10%	10%	7%	7%
Dwukolor	300 zł	300 zł	300 zł	300 zł	300 zł
Dwukolor na jednej stronie drzwi	nie występuje	nie występuje	420 zł	420 zł	420 zł
Dwukolor na dwóch stronach drzwi	nie występuje	nie występuje	600 zł	600 zł	600 zł
Poziome i pionowe usłojenie na jednej stronie drzwi	nie występuje	nie występuje	1 000 zł	1 000 zł	1 000 zł
Poziome i pionowe usłojenie na dwóch stronach drzwi	nie występuje	nie występuje	1 500 zł	1 500 zł	1 500 zł
Panel ochronny jednostronnie	nie występuje	nie występuje	180 zł	180 zł	180 zł
Usłojenie poziome	nie występuje	nie występuje	150 zł	150 zł	150 zł

Powyższe dopłaty nie występują w linii drzwi nowoczesnych o grubości 70 mm.

KLAMKI

Lista dopłat	Gr. 63, 70 I standard	Gr. 63, 70 II standard	Gr. 90 I standard	Gr. 90 II standard	Gr. 90 III standard
Klamka gałka hoppe London kolor stare złoto (F4) lub satyna (F1)	260 zł	260 zł	260 zł	260 zł	220 zł
Klamka hoppe London bezpieczna kolor stare złoto (F4) lub satyna (F1)	160 zł	160 zł	160 zł	160 zł	standard
Klamka bezpieczna Axa kolor stare złoto lub inox z szyldem bezpiecznym	285 zł	285 zł	285 zł	285 zł	150 zł
Klamka gałka bezpieczna Axa kolor stare złoto lub inox z szyldem bezpiecznym	350 zł	350 zł	350 zł	350 zł	220 zł
Klamka bezpieczna Axa Mars na dzielonym szyldzie, kolor inox z szyldem bezpiecznym	275 zł	275 zł	275 zł	275 zł	230 zł
Klamka bezpieczna Axa Mars na dzielonym szyldzie, kolor czarny z szyldem bezpiecznym	295 zł	295 zł	295 zł	295 zł	250 zł

ANTABY

Lista dopłat - antaba jednostronnie + klamka axa slim	Gr. 63, 70 I, II standard	Gr. 90 I, II standard	Gr. 90 III standard
Antaba nr 1 prosta 120 inox	nie występuje	515 zł	420 zł
Antaba nr 2 skośna 120 inox	555 zł	555 zł	460 zł
Antaba nr 3 skośna 120 stare złoto	555 zł	555 zł	460 zł
Antaba nr 4 prosta 120 inox	nie występuje	555 zł	460 zł
Antaba nr 5 skośna 120 inox	650 zł	650 zł	555 zł
Antaba nr 6 prosta 120 inox	nie występuje	580 zł	485 zł
Antaba nr 7 prosta 120 inox	nie występuje	555 zł	460 zł
Antaba nr 8 prosta 80 inox	nie występuje	480 zł	385 zł
Antaba nr 9 skośna 80 stare złoto	525 zł	525 zł	430 zł
Antaba nr 10 prosta 80 inox	nie występuje	505 zł	410 zł
Antaba nr 11 skośna 80 inox	605 zł	605 zł	510 zł
Antaba nr 12 prosta 80 inox	nie występuje	520 zł	425 zł
Antaba nr 13 skośna 80 inox	535 zł	535 zł	440 zł
Antaba nr 14 prosta 50 inox	nie występuje	470 zł	375 zł
Antaba nr 15 skośna 50 inox	515 zł	515 zł	420 zł
Antaba nr 16 prosta 50 inox	nie występuje	495 zł	400 zł
Antaba nr 17 skośna 50 inox	600 zł	600 zł	505 zł
Antaba nr 18 prosta 120 czarna	nie występuje	590 zł	495 zł
Antaba nr 19 skośna 120 czarna	650 zł	650 zł	555 zł
Antaba nr 20 prosta 120 czarna	nie występuje	630 zł	535 zł
Antaba nr 21 skośna 120 czarna	755 zł	755 zł	660 zł
Antaba nr 22 prosta 80 czarna	nie występuje	535 zł	440 zł
Antaba nr 23 skośna 80 czarna	600 zł	600 zł	505 zł
Antaba nr 24 prosta 80 czarna	nie występuje	580 zł	485 zł
Antaba nr 25 skośna 80 czarna	705 zł	705 zł	610 zł

ANTABY

Lista dopłat - antaba dwustronnie	Gr. 63, 70 I, II standard	Gr. 90 I, II standard	Gr. 90 III standard
Antaba nr 1 prosta 120 inox	nie występuje	725 zł	630 zł
Antaba nr 2 skośna 120 inox	815 zł	815 zł	720 zł
Antaba nr 3 skośna 120 stare złoto	815 zł	815 zł	720 zł
Antaba nr 4 prosta 120 inox	nie występuje	790 zł	695 zł
Antaba nr 5 skośna 120 inox	995 zł	995 zł	905 zł
Antaba nr 6 prosta 120 inox	nie występuje	945 zł	850 zł
Antaba nr 7 prosta 120 inox	nie występuje	905 zł	810 zł
Antaba nr 8 prosta 80 inox	nie występuje	645 zł	550 zł
Antaba nr 9 skośna 80 stare złoto	735 zł	735 zł	640 zł
Antaba nr 10 prosta 80 inox	nie występuje	705 zł	610 zł
Antaba nr 11 skośna 80 inox	905 zł	905 zł	810 zł
Antaba nr 12 prosta 80 inox	nie występuje	830 zł	735 zł
Antaba nr 13 skośna 80 inox	865 zł	865 zł	770 zł
Antaba nr 14 prosta 50 inox	nie występuje	625 zł	530 zł
Antaba nr 15 skośna 50 inox	730 zł	730 zł	635 zł
Antaba nr 16 prosta 50 inox	nie występuje	685 zł	590 zł
Antaba nr 17 skośna 50 inox	890 zł	890 zł	795 zł
Antaba nr 18 prosta 120 czarna	nie występuje	850 zł	755 zł
Antaba nr 19 skośna 120 czarna	955 zł	955 zł	860 zł
Antaba nr 20 prosta 120 czarna	nie występuje	935 zł	840 zł
Antaba nr 21 skośna 120 czarna	1 175 zł	1 175 zł	1 080 zł
Antaba nr 22 prosta 80 czarna	nie występuje	745 zł	650 zł
Antaba nr 23 skośna 80 czarna	870 zł	870 zł	780 zł
Antaba nr 24 prosta 80 czarna	nie występuje	820 zł	725 zł
Antaba nr 25 skośna 80 czarna	1 080 zł	1 080 zł	990 zł

Uwaga! Zamek listwowy w połączeniu z antabą, występuje tylko i wyłącznie jako zamek z bolcami, ryglowany kluczem. Powyższe dopłaty nie występują w linii drzwi nowoczesnych o grubości 70 mm.

NAŚWIETLA

Lista dopłat		Gr. 63, 70 I standard	Gr. 63, 70 II standard	Gr. 90 I standard	Gr. 90 II standard	Gr. 90 III standard
Naświetle górne do 400 mm, drzwi jednoskrzydłowe	szkło płaskie lustro weneckie	500 zł	500 zł	650 zł	650 zł	650 zł
Naświetle górne wysokość do 400 mm, drzwi dwuskrzydłowe	szkło płaskie lustro weneckie	600 zł	600 zł	750 zł	750 zł	750 zł
Naświetle górne wysokość od 400 mm do 600 mm, drzwi jednoskrzydłowe	szkło płaskie lustro weneckie	600 zł	600 zł	750 zł	750 zł	750 zł
Naświetle górne wysokość od 400 mm do 600 mm, drzwi dwuskrzydłowe	szkło płaskie lustro weneckie	700 zł	700 zł	850 zł	850 zł	850 zł

DOSTAWKI

Lista dopłat	Gr. 63, 70 I standard	Gr. 63, 70 II standard	Gr. 90 I standard	Gr. 90 II standard	Gr. 90 III standard
Dostawka boczna otwierana pełna o szerokości do 500 mm	55%	55%	55%	55%	55%
Dostawka boczna otwierana szklona o szerokości do 500 mm	55%	55%	75%	75%	75%
Dostawka boczna otwierana pełna o szerokości od 501 mm do 750 mm	75%	75%	75%	75%	75%
Dostawka boczna otwierana szklona o szerokości od 501 mm do 750 mm	75%	75%	100%	100%	100%
Dostawka boczna stała pełna o szerokości do 500 mm	50%	50%	50%	50%	50%
Dostawka boczna stała szklona o szerokości do 500 mm	50%	50%	70%	70%	70%
Dostawka boczna stała pełna o szerokości od 501 mm do 750 mm	70%	70%	70%	70%	70%
Dostawka boczna stała szklona o szerokości od 501 mm do 750 mm	70%	70%	95%	95%	95%
Dostawka boczna szklona w ościeżnicy o szerokości do 500 mm	50%	50%	50%	50%	50%
Dostawka boczna szklona w ościeżnicy o szerokości od 501 mm do 750 mm	70%	70%	70%	70%	70%

Uwaga! Dostawki z inoxem - wycena indywidualna.

PRZYKŁAD MOCOWANIA ANTABY OD WEWNĄTRZ POMIESZCZENIA



PRZYKŁAD SZKLENIA W OŚCIEŻNICY



DRZWI ZEWNĘTRZNE / DANE TECHNICZNE

Drzwi zewnętrzne ramowo-płycinowe, ramowo-szkieletowe, retro - grubość 63 mm.
Przekrój - pionowy i poziomy.

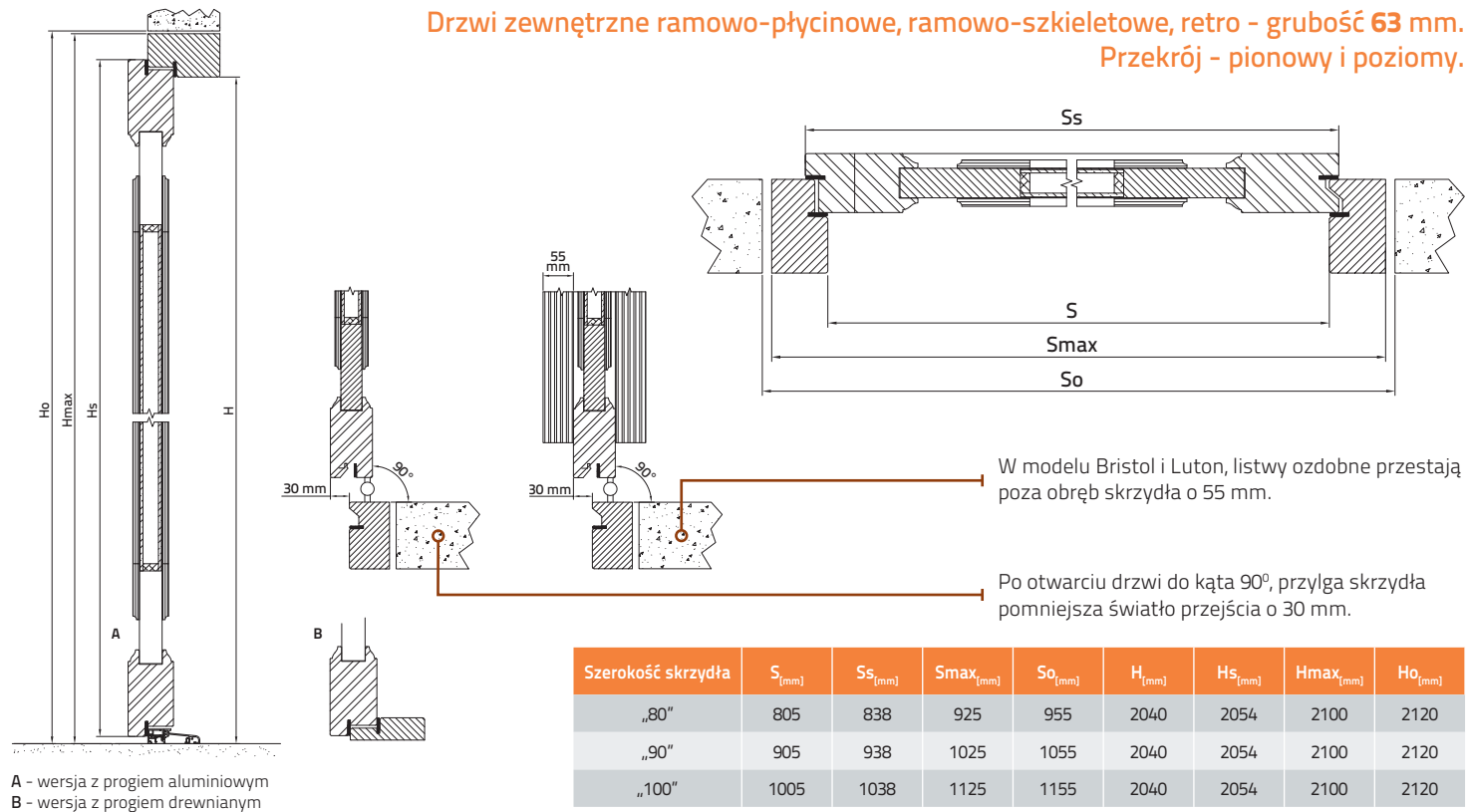

DRZWI ZEWNĘTRZNE / DANE TECHNICZNE

Drzwi zewnętrzne nowoczesne TermoPlus+ - grubość 90 mm.
Przekrój - pionowy i poziomy.

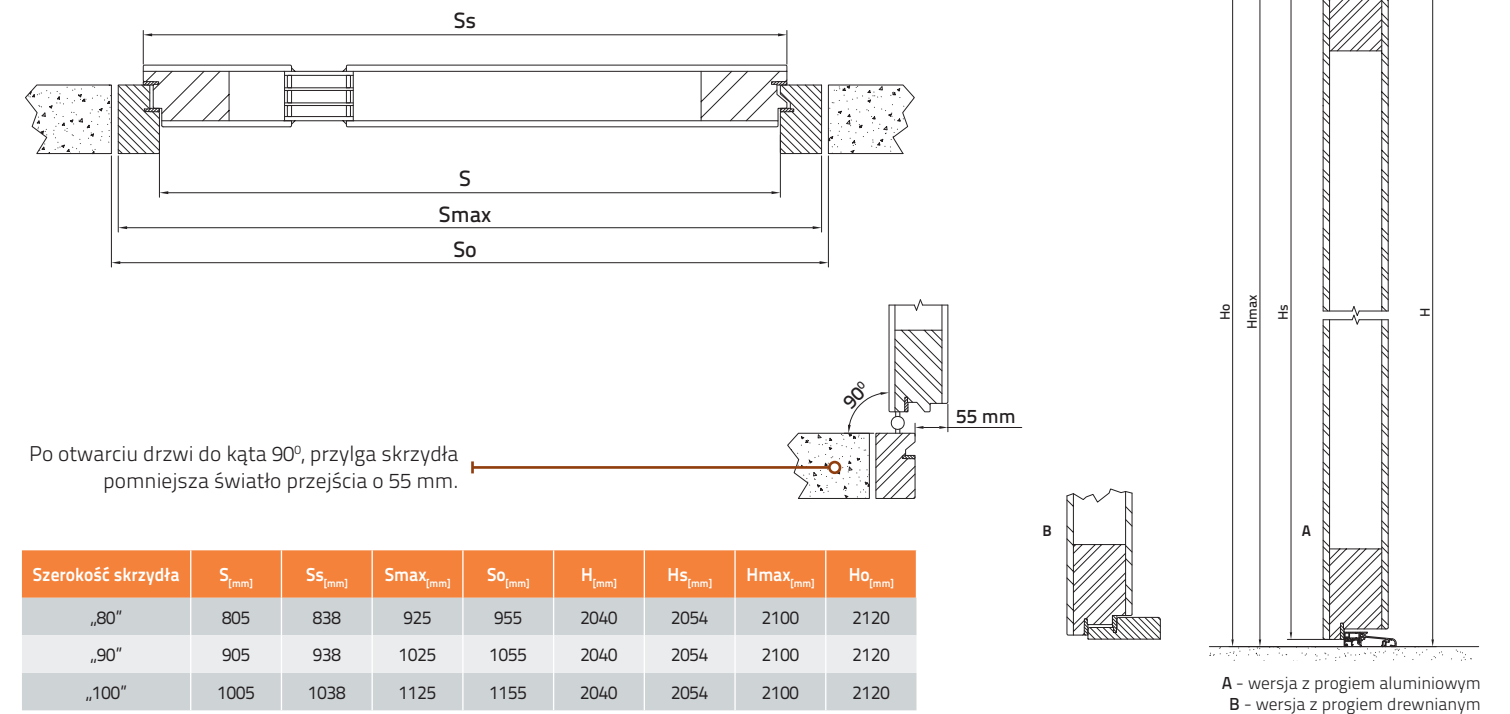

Drzwi zewnętrzne ramowo-płycinowe, ramowo-szkieletowe, retro - grubość 70 mm.
Przekrój - pionowy i poziomy.

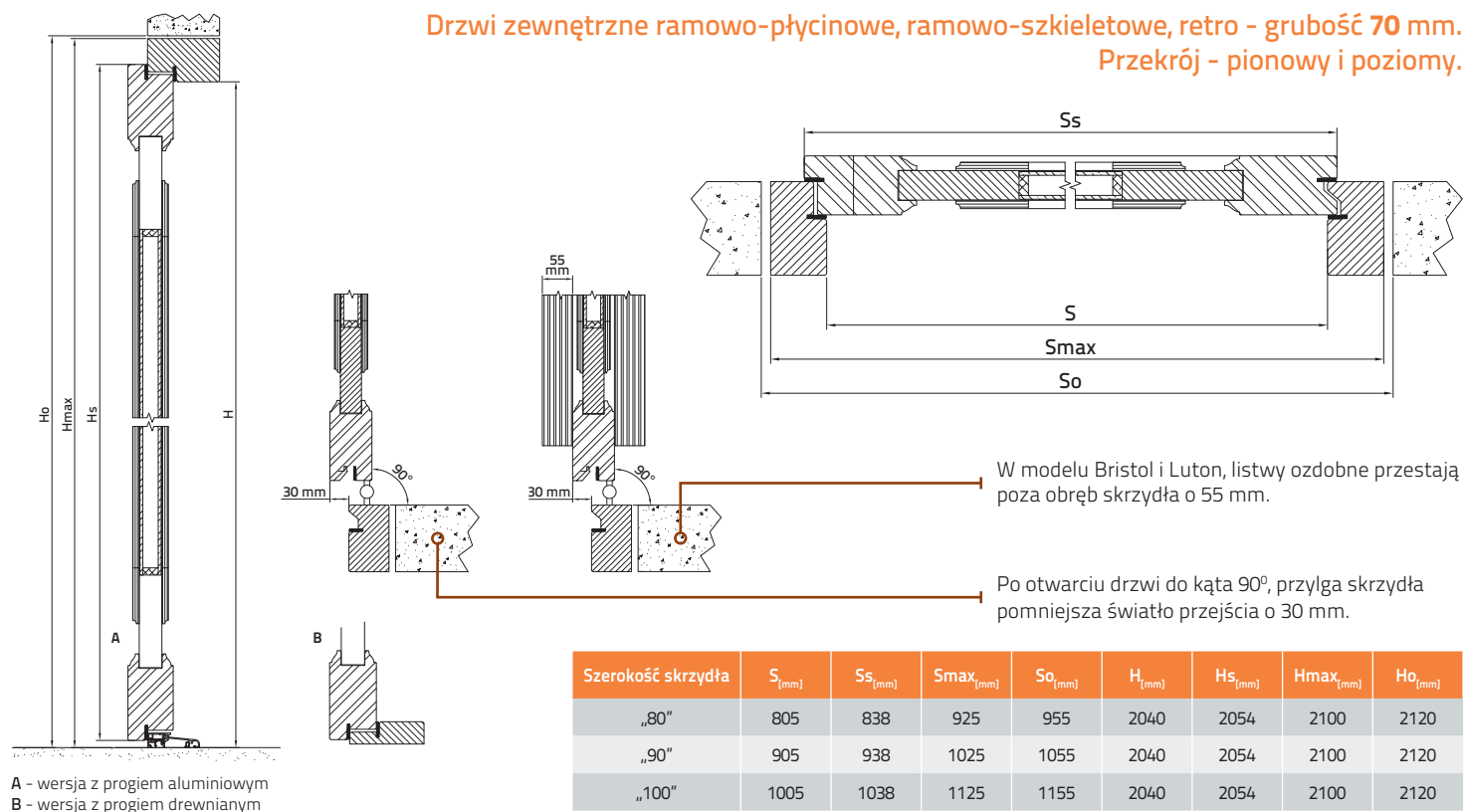

Drzwi zewnętrzne nowoczesne - grubość 70 mm.
Przekrój - pionowy i poziomy.

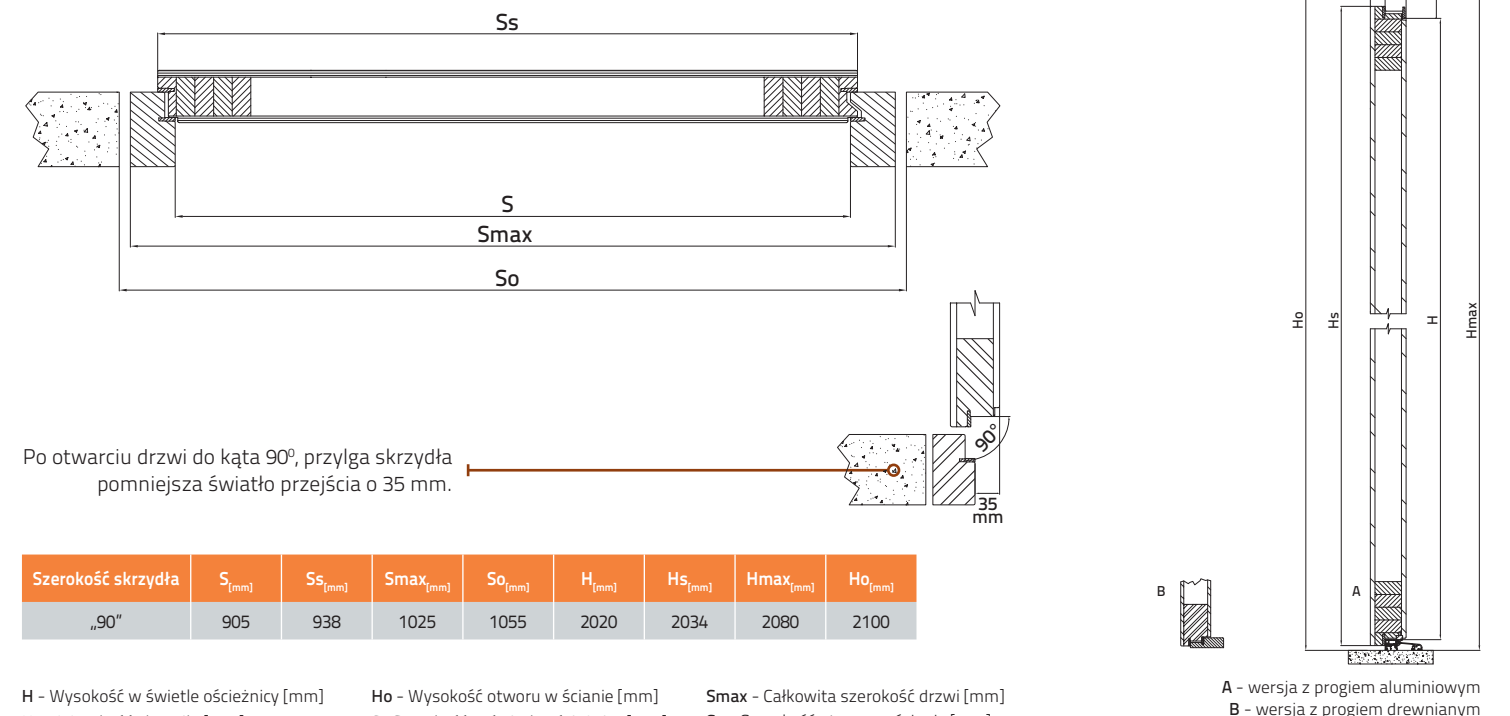

H - Wysokość w świetle ościeżnicy [mm]
Hs - Wysokość skrzydła [mm]
Hmax - Całkowita wysokość drzwi [mm]

Ho - Wysokość otworu w ścianie [mm]
S - Szerokość w świetle ościeżnicy [mm]
Ss - Szerokość skrzydła [mm]

Smax - Całkowita szerokość drzwi [mm]
So - Szerokość otworu w ścianie [mm]



DOORSY

DRZWI I OKNA DREWNIANE

-  Bielice 67D
13-330 Krotoszyny
-  tel. +48 56 47 40 785
fax +48 56 47 47 724
-  info@doorsy.pl
-  www.doorsy.pl



100%
Drewna

Bank: PKO BP S.A. O/Ostróda
84 1020 3613 0000 6602 0003 7168

Bank: Powiślański Bank Spółdzielczy w Kwidzynie
09 8300 0009 0000 1052 3000 0010

rachunek walutowy dla euro:
PKO BP S.A. O/Ostróda
Kod BIC (Swift): BPKOPLPW
PL 06 1020 3613 0000 6102 0095 6243

NIP: PL 741-137-79-45, REGON 510686600



Nasze wyroby otrzymały znak **CE** i mogą być bez przeszkód wprowadzane do obrotu we wszystkich państwach członkowskich Unii Europejskiej.

PRZEDSTAWICIEL HANDLOWY