

ODOLNOST  
POTVRŽENA  
ZÁRUKOU  
**5 LET**

**PORTA**  
DOORS

# KATALOG 2016/2017

OTEVŘI SE MOŽNOSTEM

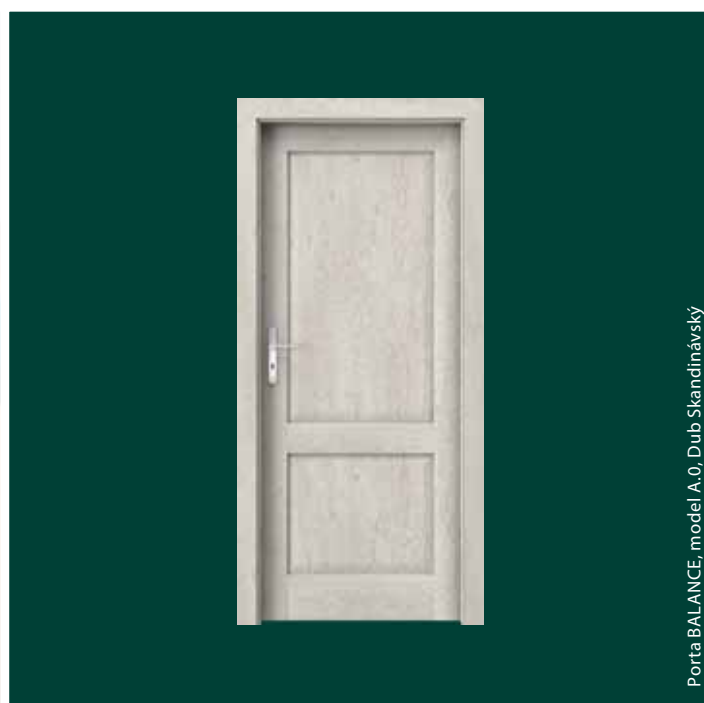

**5**  
LET  
ZÁRUKY

**5 LET\***

ZÁRUKY

**36 MĚSÍCŮ**

NA KŘÍDLA A ZÁRUBNĚ

**+ DOPLŇKOVÝCH  
24 MĚSÍCŮ**

ZA VYUŽITÍ AUTORIZOVANÝCH  
SLUŽEB SERVISNÍCH SKUPIN



PODROBNÉ PODMÍNKY  
JSOU DOSTUPNÉ NA:

[WWW.PORTADOORS.COM/HZ/REGULAMIN5LAT\\_EZ.PDF](http://WWW.PORTADOORS.COM/HZ/REGULAMIN5LAT_EZ.PDF)

**POKUD HLEDÁTE:**

- VYSOKOU KVALITU DVEŘÍ
- NOVÁTORSKÝ DESIGN
- CERTIFIKOVANÉ VÝROBKY A TECHNICKÁ SCHVÁLENÍ
- PROVĚŘENÁ INVESTIČNÍ ŘEŠENÍ
- ROZSÁHLOU DISTRIBUTČNÍ SÍŤ V POLSKU I EVROPĚ
- PROFESIONÁLNÍ POPRODEJNÍ SERVIS

**TOTO VŠECHNO NAJDETE  
V NABÍDCE PORTA DVEŘE**

\* INTERIÉROVÉ DVEŘE, DŘEVĚNÉ  
ZÁRUKA 24 + 12 MĚSÍCŮ (S MONTÁŽÍ AGM)

# Obsah

<b>01</b>	<b>INTERIÉROVÉ DVEŘE - LAKOVANÉ</b>	
	Porta SKANDIA Premium .....	14
	Porta VECTOR Premium .....	16
	Porta FORM Premium .....	18
	Porta FOCUS Premium .....	20
	Porta GRANDE .....	22
	Porta DESIRE .....	24
	Porta ROYAL, LONDÝN, VÍDEŇ .....	26
<b>02</b>	<b>INTERIÉROVÉ DVEŘE - SYNTETICKÉ POVRCHY</b>	
	MINIMAX, Porta DECOR .....	30
	Porta GRANDDECO .....	32
	Porta STYL .....	34
	Porta PASKY .....	36
	Porta TWIST .....	38
	Porta FOCUS .....	40
	Porta FIT .....	42
	Porta NOVA .....	46
	Porta LINE .....	52
	Laminát CPL .....	54
	Porta LEVEL .....	56
	Porta KONCEPT .....	58
	Porta INSPIRE .....	62
	Porta BALANCE .....	64
	Porta HARMONY .....	66
<b>03</b>	<b>INTERIÉROVÉ DVEŘE - DÝHOVANÉ POVRCHY</b>	
	MALAGA, MADRID .....	70
	CORDOBA, TOLEDO .....	72
	Natura TREND .....	74
	Natura KONCEPT .....	76
	Natura SPACE .....	78
	Natura CLASSIC .....	80
	Natura LINE .....	82
	Natura IMPRESS .....	84
<b>04</b>	<b>VILLADORA</b>	
	Villadora RETRO .....	88
	Villadora MODERN .....	90
<b>05</b>	<b>SKLÁDACÍ, POSUVNÉ DVEŘE, SYSTÉM PRO POSUVNÉ DVEŘE</b>	
	Skládací dveře ALFA, BETA .....	94
	Posuvný systém PORTA, ALU .....	96
	Posuvný systém KOMPAKT, METAL .....	98
<b>06</b>	<b>VSTUPNÍ VNITŘNÍ DVEŘE</b>	
	Vnitřní vstupní dveře – přehled modelů .....	102
	AGAT, OPAL .....	104
	KWARC .....	106
	GRANIT – bezpečnostní třída C a RC 3 ENV .....	108
	GRANIT PS – bezpečnostní třída RC 3 ENV .....	110
<b>07</b>	<b>VSTUPNÍ VENKOVNÍ DVEŘE, ENERGETICKY ÚSPORNÉ</b>	
	Eco POLAR, Eco POLAR PASSIVE .....	114
	Eco NORD .....	116
	Baličky PREMIUM .....	118
	ROMA .....	120
<b>08</b>	<b>TECHNICKÉ DVEŘE</b>	
	Akustické 27 dB, 32 dB .....	124
	Porta SILENCE (37dB, EI30) .....	126
	Akustické 42 dB .....	128
	Protipožární EI 30, EI 60 .....	130
	ENDURO .....	132
	AQUA .....	134
	Univerzální dveře k technickým místnostem .....	136
	Metal BASIC .....	138
	Kovové .....	140
	Kovové EI 30, EI 60 .....	142
	Použití technických dveří .....	144
<b>09</b>	<b>ZÁRUBNĚ, SVĚTLÍKY</b>	
	MINIMAX .....	148
	Porta SYSTEM .....	150
	Porta SYSTEM ELEGANCE .....	152
	Zárubeň LEVEL .....	154
	Porta RENOVA .....	156
	Porta SYSTEM GK .....	158
	Villadora RETRO .....	160
	Villadora MODERN .....	162
	Světlíky .....	164
	Regulovaná .....	166
	Regulovaná PS „na hranu“ .....	168
	Rohová MALÁ, VELKÁ, Rohová VELKÁ SKLÁDANÁ .....	170
	PROJEKT, PROJEKT Premium .....	172
<b>10</b>	<b>PŘÍSLUŠENSTVÍ, ROZMĚRY, DOPLŇKOVÉ INFORMACE</b>	
	Klíky .....	176
	Příslušenství ke dveřím ECO .....	179
	Krycí lišty a ventilace .....	180
	Prosklení .....	181
	Závěsy a zámky .....	182
	Další příslušenství .....	183
	Druhy konstrukcí .....	184
	Technické výkresy .....	186
	Montážní rozměry dveří .....	187
	Tabulky rozměrů dveří .....	188
	Vzorky barev .....	194
	K-KONTRAKT přizpůsobte dveře svým potřebám .....	202
	Klasifikace povrchových úprav PORTA .....	203

# Vlastnosti našich výrobků

## ■ VYSVĚTLENÍ SYMBOLŮ POPISUJÍCÍCH VLASTNOSTI NAŠICH VÝROBKŮ

### DESIGN, SKLO, ZRCADLO

Můžete si vybrat různé varianty vzhledu a stupeň propustnosti světla.



Vytvořte si vlastní design dveří



Dostupné barevné možnosti



Zrcadlo příplatková výbava



Kolekce křidel s přírodní dýhou



Lak Premium

### KONSTRUKCE

Výběrem typu konstrukce můžete ovlivnit mimo jiné: odolnost, stupeň stability, zvukovou izolaci, termoizolaci Vašich dveří.



**RÁMOVÁ konstrukce**



**Bezpečnost**  
třída 2, třída 3, třída C  
Odolnost dveří proti neoprávněnému vniknutí



**Požární odolnost**  
EI 30, EI 60  
Schopnost zamezit šíření ohně, příslušně 30 a 60 minut



**Kouřotěsnost**  
třída Sa, Sm  
Stanovuje nepropustnost dveří na průnik kouře



**Zvukotěsnost**  
Rw 27 dB D,25, Rw 32 dB D,30,  
Rw 37 dB D,35, Rw 42 dB D,40  
Hodnota uvádí počet decibelů, které jsou dveře schopny ztlumit



**Odolnost vůči klimatickým podmínkám**



**Mechanická třída**  
třída 1, třída 2, třída 3, třída 4  
Odolnost dveří vůči zatížení v závislosti na podmínkách používání



**Porta KONTRAKT**  
Specializace na nestandardní objednávky

### ZÁRUBEŇ

Zárubeň je prvek vybavení dveří, jehož správný výběr je stejně důležitý jako u křídla dveří. Z četných typů zárubní je třeba věnovat pozornost způsobu spojení roviny zárubně s křídlem.



Bezpolodrážkové



Polodrážkové



Projekt



Dostupná regulace zárubně



Příložky dostupné v rozměrech 60 mm, 80 mm



Modul Retro

### KŘÍDLO

Vzhled dveří může mít různá funkční řešení podle potřeb a funkcí místnosti.



Dostupné rozměry jednokřídle: min. „60“, max. „110“



Dostupné rozměry dvoukřídle: min. „90“, max. „220“



Standardní výška křídlo 2030



Zvýšené křídlo 2200



Posuvné křídlo



Univerzální dveře pravé - levé

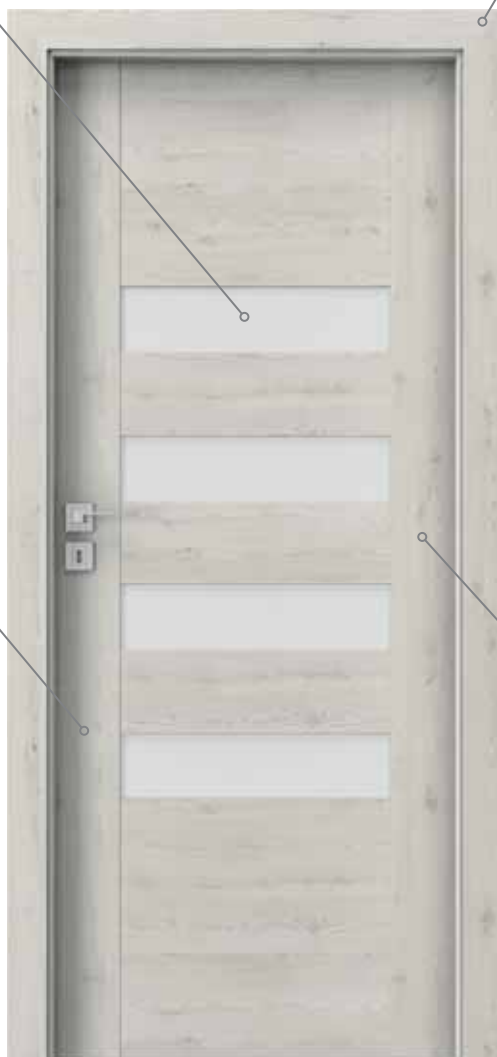

# Dávejte pozor na...

## ■ VYSVĚTLENÍ SYMBOLŮ TÝKAJÍCÍCH SE VNĚJŠÍCH DVEŘÍ ECO viz strany 114 – 119



**PASSIVE  
STANDARD**

Inovativní pasivní technologie představuje nejušpornější energetické řešení ve stavebnictví.



**ENERGY  
SAVING**

Úspora energie dovoluje značně snížit náklady spojené s vytápěním místnosti.



**ECO  
FRIENDLY**

Řešení příznivé životnímu prostředí při výrobě a také při každodenním používání.



**MODERN  
DESIGN**

Moderní design, osvědčená řešení.



**QUALITY  
100%**

Nejvyšší kvalita zaručená firmou PORTA. Inovativní technologie vytvořená specialisty.



**WARRANTY  
STANDARD**

Kvalita na dlouhá léta, 3 roky záruky.

## ■ PŘED KOUPI DVEŘÍ SE MUSÍTE BEZPODMÍNEČNĚ ROZHODNOUT, NA KTEROU STRANU SE BUDOU OTEVÍRAT

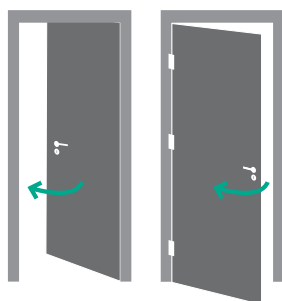

JEDNOTLIVÉ DVEŘE  
LEVÉ KŘÍDLO

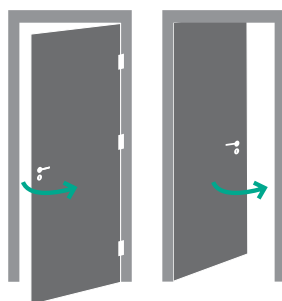

JEDNOTLIVÉ DVEŘE  
PRAVÉ KŘÍDLO

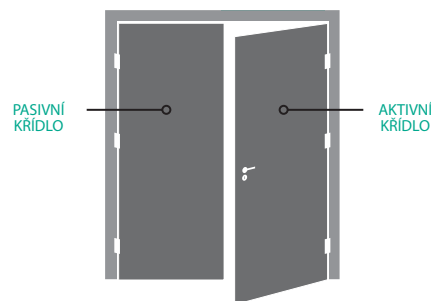

DVOJITÉ DVEŘE

## ■ JAK VYPOČÍTAT CENU DVEŘÍ



CENA  
KŘÍDLA



CENA  
ZÁRUBNĚ



CENA  
KLIKY  
+  
JINÝCH  
DOPLŇKŮ



CENA  
DVEŘÍ

## Univerzální dveře

# Porta MAGIC

VÝJIMEČNÁ KONSTRUKCE UMOŽŇUJE URČIT STRANU OTEVÍRÁNÍ DOKONCE AŽ BĚHEM SAMOTNÉ MONTÁŽE



← Stáhněte a prohlédněte si montážní film

[www.portadoors.cz](http://www.portadoors.cz)

# Nové kolekce

Nové, interiérové UNIVERZÁLNÍ dveře byly navrženy speciálně k tomu, aby se hodily do každého interiéru. Díky výjimečné konstrukci zárubně a také použití inovativních technologií v konstrukci zámku již nebude problém určit během nákupu stranu otevírání dveří – jejich univerzálnost umožňuje určit stranu otevírání dokonce až během montáže.

## TECHNICKÉ INFORMACE:

### KŘÍDLO

- vnitřní konstrukce - „voština“ nebo dutinková dřevotříska
- speciální otočné závěsy – 3 kusy
- zámek s otočným jazyčkem – regulace podle strany otevírání dveří
- možnosti zámku: běžný klíč a WC
- elegantní úchyt zámku

### ZÁRUBĚŇ

- modulární, polodrážková vyrobená z dřevěných materiálů
- profily široké 60 mm pro vlastní zkracování na míru
- horizontální profil umožňující zkracování na požadovaný rozměr (šířka křídla)
- těsnění v barvě uzpůsobené barvě křídla dveří
- kování stříbrné barvy
- profil zárubně pro šířku stěny 100 mm
- možnost rozšíření profilu pro širší stěnu - zadej poptávku přes Porta KONTRAKT

### DOSTUPNÉ ROZMĚRY

70, 80, 90

### Fólie Portadecor ★★★★★☆



\* do vyčerpání zásob

### Fólie Portaperfect 3D ★★★★★☆

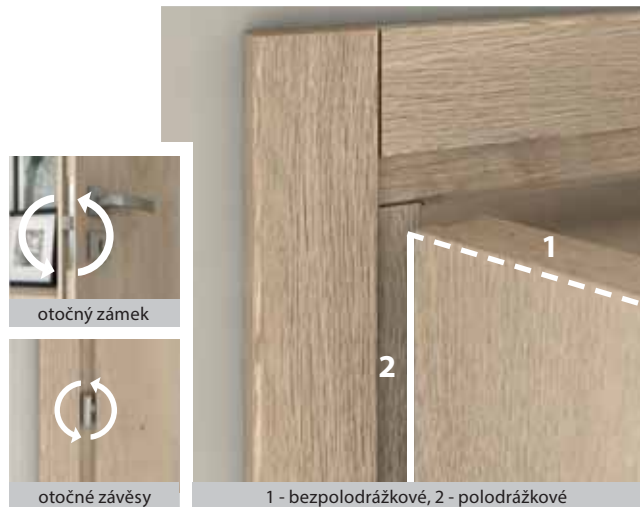
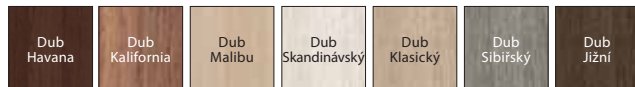

1 - bezpolodrážkové, 2 - polodrážkové

### Fólie Portasynchro 3D ★★★★★☆

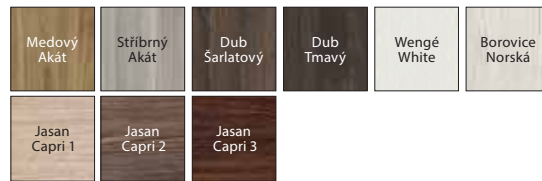

## ROZSAHY:

Norma	Rozměr	S <sub>s</sub>	H <sub>s</sub>	S <sub>o</sub>	H <sub>o</sub>	S <sub>b</sub>	H <sub>b</sub>	S <sub>z</sub>	H <sub>z</sub>	Počet závěsů
PN	70	734	2017	820	2075	790	2060	895	2113	3
	80	834		920		890		995		
	90	934		1020		990		1095		
CN	70	738	1972	824	2030	794	2015	899	2068	3
	80	838		924		894		999		
	90	938		1024		994		1099		
DIN	70	725	1972	811	2030	781	2015	886	2068	3
	80	850		936		906		1011		
	90	975		1061		1031		1136		

- S<sub>s</sub> Celková šířka dveřního křídla (včetně polodrážek)
- H<sub>s</sub> Celková výška dveřního křídla (včetně polodrážky)
- D<sub>s</sub> Tloušťka dveřního křídla
- S<sub>o</sub> Šířka otvoru ve zdi připraveného pro osazení zárubně
- H<sub>o</sub> Výška otvoru ve zdi připraveného pro osazení zárubně, měřeno od úrovně dokončené podlahy
- O<sub>s</sub> Šířka v profilu zárubně (v případě dveří Alfa, Beta, a satních dveří je rozměr zmenšen o tloušťku křídel zavěšených na zárubni)
- O<sub>w</sub> Výška v profilu zárubně (měřeno od úrovně dokončené podlahy)
- S<sub>b</sub> Šířka zárubně, rozměr bez krycích listů
- H<sub>b</sub> Výška zárubně, rozměr bez krycích listů
- S<sub>z</sub> Celková šířka zárubně, rozměr s krycími listy
- H<sub>z</sub> Celková výška zárubně, rozměr s krycími listy

- M<sub>s</sub> Šířka maskovacího rámu posuvného systému
- M<sub>G</sub> Tloušťka maskovacího rámu posuvného systému
- B<sub>G</sub> Šířka dorazové části posuvného systému
- T<sub>sw</sub> Přípustná tolerance odchylky šířky | výšky otvoru ve zdi
- S<sub>C</sub> Šířka otvoru ve zdi pro zabudování kazety
- H<sub>C</sub> Výška otvoru ve zdi pro zabudování kazety (měřeno od úrovně dokončené podlahy)

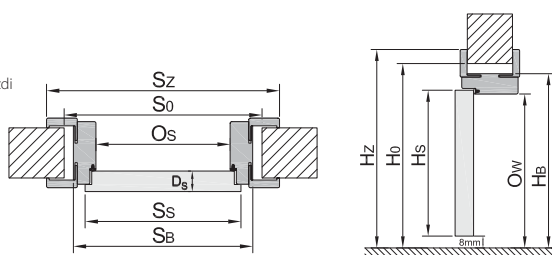

# LAKOVANÉ dveře

NOVÁ KAPITOLA od str. 12

NOVINKY

MODERNÍ  
STYL



## Kolekce Porta VECTOR Premium

Spojení moderního designu s frézováním klasických vzorů.

viz str. 16



/ NOVÁ KVALITA LAKOVÁNÍ  
/ INOVAČNÍ TECHNOLOGIE



model U

model V

model W

model X

## Kolekce Porta FOCUS Premium

Kolekce Porta FOCUS Premium nabízí mnoho prvků opticky zvětšujících prostor: světlé plochy budou odrážet světlo a skleněný svislý pás v křídle opticky prodlouží dveře a dodá stěně lehkost.

viz str. 20



model 4.A

model 4.B



MÓDNÍ  
MINIMALIZMUS

/ NOVÁ KVALITA LAKOVÁNÍ  
/ NOVÁ KVALITA FÓLIE  
/ INOVAČNÍ TECHNOLOGIE





# LAKOVANÉ dveře

NOVÁ KAPITOLA od str. 12

NOVINKY

## Kolekce Porta FORM Premium

Vytvořená pro moderní a industriální interiér. Jednoduchá forma této kolekce spolu s originálními vzory frézování a chromovanými doplňky zdůrazňují její originalitu.

viz str. 18



/ NOVÁ KVALITA  
LAKOVÁNÍ  
/ INOVAČNÍ  
TECHNOLOGIE



model 1



model 2



model 3

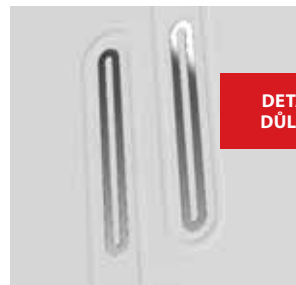

DETAIL JE  
DŮLEŽITÝ

chromovaná aplikace

## Kolekce Porta SKANDIA Premium

Kolekce, která se ideálně hodí do skandinávského trendu, přičemž zdůrazňuje jeho jednoduchost a funkčnost. Celek je vyroben v nejvyšší kvalitě díky použití prémiového laku.

viz str. 14

SKANDINÁVSKÝ  
STYL



/ NOVÁ KVALITA  
LAKOVÁNÍ  
/ INOVAČNÍ  
TECHNOLOGIE



model A.0



model B.0



# FÓLIOVANÉ dveře

od str. 28

INSPIRACE

## Kolekce Porta **BALANCE**

Kombinace klasiky a elegance umožňje použít tuto kolekci v téměř každém interiéru.

viz str. 64



Dub Klasický



model A.0



model A.1



model C.3



model C.5



KLASICKÁ  
ELEGANCE



KLASICKÁ  
ELEGANCE

## Kolekce Porta **HARMONY**

Klasický design a jedinečné fólie způsobují, že kolekce najde své příznivce mezi zákazníky, kteří hledají jak klasické, tak moderní řešení.

viz str. 66



Dub Sibírský



model A.0



model A.1



model B.2



model C.3



# FÓLIOVANÉ dveře

od str. 28

INSPIRACE

## Kolekce Porta KONCEPT

Kolekce je ideální pro moderní styl. Dveře Porta KONCEPT jsou spojením pevné konstrukce a moderního designu.

viz str. 58



JEDNODUCHÁ  
ELEGANCE

Dub Havana



model A.0



model B.1



model A.7



model A.8



model A.9



UNIVERZÁLNÍ

## Kolekce Porta NOVA

Univerzální styl této kolekce zajišťuje její nadčasovost a tudíž to, že nikdy nevyjde z módy.

viz str. 46



Dub Klasický



model 4.1



model 4.2



model 4.3



model 4.4

Zeptejte se prodejců na náš nový  
**KATALOG INSPIRACÍ,**  
ke stažení také na:  
[http://www2.porta.com.pl/data/download/  
katalog\\_inspiracj\\_2016\\_cze\\_prev.pdf](http://www2.porta.com.pl/data/download/katalog_inspiracj_2016_cze_prev.pdf)



01

# LAKOVANÉ INTERIÉROVÉ DVEŘE

Porta SKANDIA Premium

Porta VECTOR Premium

Porta FORM Premium

Porta FOCUS Premium

Porta GRANDE

Porta DESIRE

Porta ROYAL, LONDÝN, VÍDEŇ

# Porta SKANDIA Premium



DOPORUČUJEME

Čistá jednoduchost skandinávském stylu.

Porta SKANDIA Premium A.0, Bílá



Porta SKANDIA Premium A.0, Bílá



Porta SKANDIA Premium B.0, Bílá



## BAREVNOST

Lak Premium ★★★★★☆



## KONSTRUKCE KŘÍDLA

Stabilizační výplně nebo dřevotřísková deska (za příplatek), oboustranně potaženy profilovanou HDF deskou.

## PŘÍSLUŠENSTVÍ V CENĚ KŘÍDLA

- Tři čepové závěsy standard, dále je dostupný také balíček PRIME, viz ZA PŘÍPLATEK
- Zámek: pro dózický klíč, pro WC sadu nebo přizpůsobený pro cylindrickou vložku
- Kulatá úchytky (k posuvným dveřím)

## ZÁRUBĚŇ

Doporučené polodrážkové zárubně

- Porta SYSTEM s fólií Premium str. 150
- MINIMAX s fólií Premium str. 148

Doporučené bezpodrážkové zárubně:

- Porta SYSTEM ELEGANCE s fólií Premium str. 152
- LEVEL s fólií Premium str. 154

## POZNÁMKY

- Technické schválení AT-15-3691/2012, ITB Varšava.
- Možnost libovolného sestavení rozměrů křídel u dvoukřídlých dveří.
- Dvoukřídlé dveře nejsou dostupné s magnetickým zámkem.

## ZA PŘÍPLATEK

- ventilační otvory nebo ventilační výřez
- výplň z dřevotřískové desky plná
- příprava ke zkrácení dveří (maximálně 60 mm)
- **AKCE** – balíček PRIME
- magnetický zámek
- hákový zámek s bočními úchyty (posuvné dveře)
- krytky na závěsy standard (komplet na jeden kus)
- klíka s kováním

bez příplatku

(str. 176)



Ideálně hladký povrch

# Porta VECTOR Premium



Porta VECTOR Premium V, Bílá



Porta VECTOR Premium V, Bílá



model A



model B

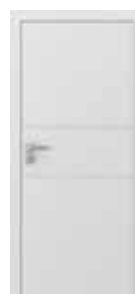

model C



model E



model F



model I



model K



model L



model M



model O



model T



model U



model V



model W



model X





## BAREVNOST

Lak Premium ★★★★★☆



Bílá



Nechte pracovat fantazii! Máte nápad na vlastní model?  
Můžete si nechat provést libovolné frézování s Porta KONTRAKT,  
podrobnosti ohledně nestandardních objednávek, viz str. 202.

## KONSTRUKCE KŘÍDLA

Výplň tvoří „voština“ nebo dutinková dřevotříska (pouze za příplatek).  
Rám včetně výplně je oboustranně opláštěný HDF deskou.

## PŘÍSLUŠENSTVÍ V CENĚ KŘÍDLA

- Tři čepové závěsy standard, dále je dostupný také balíček PRIME, viz ZA PŘÍPLATEK
- Tři závěsy ve křídle s rozměrem „100“
- Zámek: pro dózický klíč, pro WC sadu nebo přizpůsobený pro cylindrickou vložku
- Kulatá úchytky (k posuvným dveřím)

## ZÁRUBEŇ

- Doporučené polodrážkové zárubně**
- Porta SYSTEM s fólií Premium str. 150
  - MINIMAX s fólií Premium str. 148
- Doporučené bezpolodrážkové zárubně:**
- Porta SYSTEM ELEGANCE s fólií Premium str. 152
  - LEVEL s fólií Premium str. 154

## POZNÁMKY

- Technické schválení AT-15-3691/2012, ITB Varšava.
- Možnost libovolného sestavení rozměrů křídel u dvoukřídlych dveří.  
Pasivní křídlo (boční panel) v rozměrech „30“, „40“, „50“ bez frézování.
- Možnost realizace jiných vzorů frézování přes Porta KONTRAKT, str. 202.
- Dvoukřídle dveře nejsou dostupné s magnetickým zámkem.

## ZA PŘÍPLATEK

- rozměr „100“
- výplň dutinková dřevotříska
- ventilační otvory nebo ventilační výřez
- příprava ke zkrácení dveří (maximálně 60 mm)
- **AKCE** – balíček PRIME
- třetí závěs 3D (příplatek k ceně zárubně)
- magnetický zámek
- hákový zámek s bočními úchyty (posuvné dveře)
- krytky na závěsy standard (komplet na jeden kus)
- klika s kováním

bez příplatku

(str. 176)



Prohlédněte si kolekci Porta VECTOR:  
[www.porta.com.pl/dm/portavector.wmv](http://www.porta.com.pl/dm/portavector.wmv)



detail frézování

# Porta FORM Premium



DOPORUČUJEME

Originalita a modernost s chromovanými doplňky.

Porta FORM Premium 1, Bílá



Porta FORM Premium 2, Bílá



model 1



model 2



model 3



model 4



model 5



## BAREVNOST

Lak Premium ★★★★★☆



## KONSTRUKCE KŘÍDLA

Výplň tvoří „voština“ nebo dutinková dřevotříska (pouze za příplatek). Rám včetně výplně je oboustranně opláštěn HDF deskou.

## PŘÍSLUŠENSTVÍ V CENĚ KŘÍDLA

- Tři čepové závěsy standard, dále je dostupný také balíček PRIME, viz ZA PŘÍPLATEK
- Tři závěsy ve křídle s rozměrem „100“
- Zámek: pro dózický klíč, pro WC sadu nebo přizpůsobený pro cylindrickou vložku
- Kulatá úchytka (k posuvným dveřím)

## ZÁRUBĚŇ

- Doporučené polodrážkové zárubně
- Porta SYSTEM s fólií Premium str. 150
  - MINIMAX s fólií Premium str. 148
- Doporučené bezpolodrážkové zárubně:
- Porta SYSTEM ELEGANCE s fólií Premium str. 152
  - LEVEL s fólií Premium str. 154

## POZNÁMKY

- Technické schválení AT-15-3691/2012, ITB Varšava.
- Možnost libovolného sestavení rozměrů křídel u dvoukřídlých dveří. Pasivní křídlo (boční panel) v rozměrech „30“, „40“, „50“ bez frézování.
- Dvoukřídlé dveře nejsou dostupné s magnetickým zámkem.

## ZA PŘÍPLATEK

- rozměr „100“
- výplň dutinková dřevotříska
- ventilační otvory nebo ventilační výřez
- příprava ke zkrácení dveří (maximálně 60 mm)
- **AKCE** – balíček PRIME
- třetí závěs 3D (příplatek k ceně zárubní)
- magnetický zámek
- hákový zámek s bočními úchyty (posuvné dveře)
- krytky na závěsy standard (komplet na jeden kus)
- klika s kováním

**bez příplatku**

(str. 176)

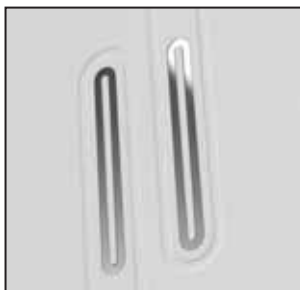

chromovaná aplikace

# Porta FOCUS Premium



Porta FOCUS Premium 4.A, Bílá



Porta FOCUS Premium 4.A, Bílá



model 4.A



model 4.B



model 4.B  
sklo „zebra“  
matné



model 4.B  
sklo „žebřík“



## BAREVNOST

Lak Premium ★★★★★☆



## KONSTRUKCE KŘÍDLA

Výplň tvoří „voština“ nebo dutinková dřevotříška v rámu zhotoveném z lepeného jehličnatého dřeva zesíleném vnitřním překližkovým rámem (pouze za příplatek). Rám včetně výplně je oboustranně opláštěný HDF deskou. Vzory jsou proskleny matným tvrzeným sklem o tloušťce 8 mm, které představuje konstrukční prvek křídla.

## PŘÍSLUŠENSTVÍ V CENĚ KŘÍDLA

- Tři čepové závěsy standard, dále je dostupný také balíček PRIME, viz ZA PŘÍPLATEK
- Tři závěsy ve křídle s rozměrem „100“ nebo „110“
- Zámek: pro dózický klíč, pro WC sadu nebo přizpůsobený pro cylindrickou vložku
- Matné tvrzené sklo o tl. 8 mm
- Kulatá úchytka (k posuvným dveřím)

## ZÁRUBĚŇ

- Doporučené polodrážkové zárubně
- Porta SYSTEM s fólií Premium str. 150
  - MINIMAX s fólií Premium str. 148
- Doporučené bezpodrážkové zárubně:
- Porta SYSTEM ELEGANCE s fólií Premium str. 152
  - LEVEL s fólií Premium str. 154

## POZNÁMKY

- Technické schválení AT-15-3691/2012, ITB Varšava.
- Rozměr „110“ je dostupný pouze s výplní „dřevotříška“.
- Možnost libovolného sestavení rozměrů křídel u dvoukřídlých dveří. U dvoukřídlých bezpodrážkových dveří je nutné objednávat aktivní a pasivní křídlo.
- Model 4.B je dostupný pouze s výplní „dutinková dřevotříška“ bez doplňkového příplatku.
- **Stálý rozměr prosklení pouze u modelů skupiny 4.A.**
- Dvoukřídlé dveře nejsou dostupné s magnetickým zámkem.

## ZA PŘÍPLATEK

- rozměr „100“
- ventilační otvory 1 řada (model 4.A)
- výplň dutinková dřevotříška
- **AKCE** – balíček PRIME
- třetí závěs 3D (příplatek k ceně zárubně)
- tvrzené sklo (model 4.B): „žebřík“, „zebra“ matné
- magnetický zámek
- hákový zámek s bočními úchyty (posuvné dveře)
- krytky na závěsy standard (komplet na jeden kus)
- klíka s kováním

bez příplatku

(str. 176)



spojení se sklem „na hranu“

# Porta GRANDE



## DOPORUČUJEME

Zrcadlo je ideálním řešením pro malé byty. Opticky zvětšuje a prosvětluje prostor.

Porta GRANDE B.3, Klasická Bílá (RAL 9016)

Prizpůsobte podlahovou lištu GRANDE ve zvolené barvě. viz str. 180



Porta GRANDE D.0, Klasická Bílá (RAL 9016)



model A.0



model A.1



model A.1  
se zrcadlem



model B.0



model B.1



model B.2



model B.3



model C.0



model C.1



model D.0



model D.1



model E.0

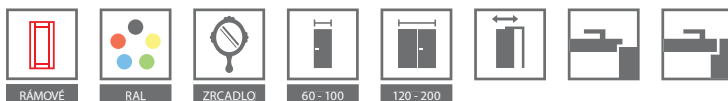

## BAREVNOST

### Akrylová barva UV ★★★★★☆

Klasická Bílá (RAL 9016)	Slonová Kost (RAL 9010)	Perlový Papyrus (RAL 7047)
--------------------------------	-------------------------------	----------------------------------



Přizpůsobte barvu individuálním potřebám a položte otázku pomocí Porta KONTRAKT. Podrobnosti o nestandardních objednávkách, viz str. 202.

**Souhrn netypických barev RAL, viz za příplatek.** Minimální množství objednávky je 3 ks křídel jedné barvy. Pokud je dodatečně objednávána pouze zárubeň, je nutné počítat příplatek dvakrát.

SKUPINA 1 – světlé barvy RAL: příplatek podle tabulky příplateků

SKUPINA 2 – vedlejší barvy RAL: příplatek podle tabulky příplateků

SKUPINA 3 – střední barvy RAL: příplatek podle tabulky příplateků

SKUPINA 4 – tmavé barvy RAL: příplatek podle tabulky příplateků

Podlahová lišta – viz str. 180.

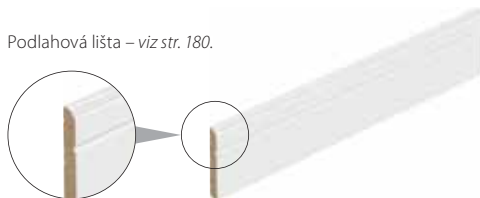

## KONSTRUKCE KŘÍDLA

**Saténově hladký lakovaný povrch vzniká díky technice lakování UV.**

Model A.1 lze zhotovit se zrcadlem na jedné nebo na obou stranách. Při výběru křídla se zrcadlem na jedné straně se na druhé nachází plná deska.

## PŘÍSLUŠENSTVÍ V CENĚ KŘÍDLA

- Tři závěsy PRIME (dostupné pouze v PN) nebo čepové standard
- Zámek s čelem stříbrný nebo zlatý lesk: pro dózický klíč, pro WC sadu nebo přizpůsobený pro cylindrickou vložku
- Matně tvrzené sklo
- Kulatá úchytka (k posuvným dveřím)
- Příprava pro zkrácení dveří, maximálně 60 mm

## ZÁRUBEŇ

**Doporučené polodrážkové zárubeň**

- Porta SYSTEM v akrylové UV barvě str. 150
- MINIMAX v akrylové UV barvě str. 148

**Doporučené bezpolodrážkové zárubeň:**

- Porta SYSTEM ELEGANCE v akrylové UV barvě str. 152
- LEVEL v akrylové UV barvě str. 154

## POZNÁMKY

- Technické schválení AT-15-6515/2009, ITB Varšava.
- Možnost libovolného sestavení rozměrů křídel u dvoukřídlých dveří.
- Polodrážkové dveře vybavené 3 závěsy typu PRIME (dostupné pouze v PN), bezpolodrážkové 2 závěsy 3D.
- Dvoukřídlé dveře nejsou dostupné s magnetickým zámkem.

## ZA PŘÍPLATEK

- rozměr „100“
- ventilační výřez
- třetí závěs 3D (příplatek k ceně zárubně)
- magnetický zámek
- zrcadlo na jednu stranu
- zrcadlo na obou stranách
- Příplatek k 1 ks v netypických barvách RAL (při objednávce min. 3 ks jedné barvy)
  - Skupina 1
  - Skupina 2
  - Skupina 3
  - Skupina 4
- hákový zámek s bočními úchyty (posuvné dveře)
- klika s kováním

(str. 176)



zrcadlo – nabídka



rámová konstrukce



plochý panel

# Porta DESIRE



Porta DESIRE 3, Klasická Bílá (RAL 9016)

Prizpůsobte podlahovou lištu GRANDE  
ve vybrané barvě. viz str.180



Porta Desire 3, Klasická Bílá (RAL9016)



model 1

model 2



model 3

model 4



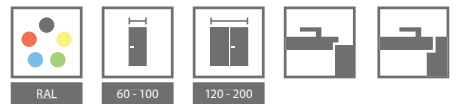

## BAREVNOST

### Akrylová barva UV ★★★★★☆

Klasická Bílá (RAL 9016)	Slonová Kost (RAL 9010)	Perlový Papyrus (RAL 7047)
--------------------------------	-------------------------------	----------------------------------



Přizpůsobte barvu individuálním potřebám a položte otázku pomocí Porta KONTRAKT. Podrobnosti o nestandardních objednávkách, viz str. 202.

### Souhrn netypických barev RAL, viz za příplatek.

Minimální množství objednávky je 3 ks křídel jedné barvy. Pokud je dodatečně objednávána pouze zárubeň, je nutné počítat příplatek dvakrát.

SKUPINA 1 – světlé barvy RAL: příplatek podle tabulky příplateků

SKUPINA 2 – vedlejší barvy RAL: příplatek podle tabulky příplateků

SKUPINA 3 – střední barvy RAL: příplatek podle tabulky příplateků

SKUPINA 4 – tmavé barvy RAL: příplatek podle tabulky příplateků

Podlahová lišta – viz str. 180.

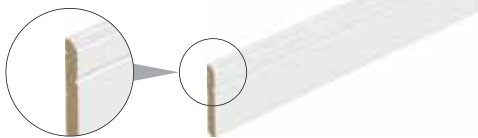

## KONSTRUKCE KŘÍDLA

Výplň je dutinková dřevotřísková v rámu z překližky z jehličnanu. Rám včetně výplně je oboustranně opláštěný HDF deskou. **Saténový hladký povrch nátěru vznikl díky UV lakování.** Model 3 a 4 je s intarziemi (stříbrné intarzie).

## PŘÍSLUŠENSTVÍ V CENĚ KŘÍDLA

- Zámek s čelem stříbrný nebo zlatý lesk: pro dózický klíč, pro WC sadu nebo přizpůsobený pro cylindrickou vložku
- Příprava pro zkrácení dveří, maximálně 60 mm

## ZÁRUBEŇ

### Doporučené polodrážkové zárubně

- Porta SYSTEM v akrylové UV barvě str. 150
- MINIMAX v akrylové UV barvě str. 148

### Doporučené bezpodrážkové zárubně:

- Porta SYSTEM ELEGANCE v akrylové UV barvě str. 152
- LEVEL v akrylové UV barvě str. 154

## POZNÁMKY

- Technické schválení AT-15-3691/2012, ITB Varšava.
- Možnost libovolného sestavení rozměrů křídel u dvoukřídlých dveří.
- Dvoukřídlé dveře nejsou dostupné s magnetickým zámkem.
- Výška „2200“ realizace Oddělením  Kontrakt viz str. 202.
- Polodrážkové dveře vybavené 3 závěsy typu PRIME (dostupné pouze v PN), bezpodrážkové 2 závěsy 3D.

## ZA PŘÍPLATEK

- rozměr „100“
- ventilační výřez
- třetí závěs 3D (příplatek k ceně zárubně)
- magnetický zámek
- Příplatek k 1 ks v netypických barvách RAL (při objednávce min. 3 ks jedné barvy)
- Skupina 1
- Skupina 2
- Skupina 3
- Skupina 4
- klika s kováním

(str. 176)



bez frézování model 1



frézování model 2



intarzie model 3



intarzie model 4

# Porta ROYAL, LONDÝN, VÍDEŇ



Porta ROYAL plné, Bílá



Porta ROYAL plné, Bílá



ROYAL  
plné



ROYAL  
1/3 sklo



ROYAL  
3/4 sklo



LONDÝN  
plné



LONDÝN  
1/3 sklo



LONDÝN  
2/3 sklo  
s rámečkem



LONDÝN  
3/3 sklo  
s rámečkem



VÍDEŇ  
plné



VÍDEŇ  
1/3 sklo



VÍDEŇ  
2/3 sklo  
s rámečkem



VÍDEŇ  
3/3 sklo  
s rámečkem

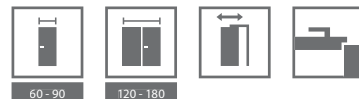

## BAREVNOST

Lak Standard ★★★★★



## KONSTRUKCE KŘÍDLA

Stabilizační výplň je oboustranně obložena profilovanou HDF deskou.

## PŘÍSLUŠENSTVÍ V CENĚ KŘÍDLA

- Tři čepové závěsy standard, dále je dostupný také balíček PRIME, viz za příplatek
- Zámek: pro dózický klíč, pro WC sadu nebo přizpůsobený pro cylindrickou vložku
- Sklo vzor: „činčila“
- Kulatá úchytka (k posuvným dveřím). Netýká se modelu 3/4 sklo (pouze úchyt na prsty).

## ZÁRUBĚŇ

Doporučené polodrážkové zárubně

- Porta SYSTEM s fólií Portadecor str. 150
- MINIMAX s fólií Portadecor str. 148

## POZNÁMKY

- Technické schválení AT-15-3691/2012, ITB Varšava.
- Možnost libovolného sestavení rozměrů křídel u dvoukřídlých dveří.
- Doporučujeme kliku a kování Royal, viz str. 176.
- Kliky k modelu 3/4 sklo o šířce kování ne větší než 42 mm.
- Dvoukřídlé dveře nejsou dostupné s magnetickým zámkem.

## ZA PŘÍPLATEK

- ventilační otvory nebo ventilační výřez
- příprava ke zkrácení dveří (maximálně 60 mm)
- magnetický zámek
- **K** závěsy PRIME (týká se příslušných zárubní)
- **K** zámek PRIME s čelem lesk (stříbrný nebo zlatý)
- hákový zámek s bočními úchyty (posuvné dveře)
- krytky na závěsy standard (komplet na jeden kus)
- kliky s kováním

(str. 176)



Prohlédněte si kolekci Porta ROYAL:  
[www.porta.com.pl/dm/portaroyal.wmv](http://www.porta.com.pl/dm/portaroyal.wmv)



LONDÝN, VÍDEŇ  
struktura dřeva



Porta ROYAL  
hladký povrch



**Porta FOCUS, 4.A, Ořech Bělený**  
viz str. 40

# INTERIÉROVÉ DVEŘE SE SYNTETICKÝM POVRCHEM

MINIMAX, Porta DECOR

Porta GRANDDECO

Porta STYL

Porta PASKY

Porta TWIST

Porta FOCUS

Porta FIT

Porta NOVA

Porta LINE

Laminát CPL

Porta LEVEL

Porta KONCEPT

Porta INSPIRE

Porta BALANCE

Porta HARMONY

# MINIMAX, Porta DECOR



Porta DECOR 3/4 sklo, Ořech Bělený



Porta DECOR plné, Ořech Bělený



plné



1/3 sklo



3/4 sklo



1/3 sklo  
s rámečkem



2/3 sklo  
s rámečkem



žebříček



## BAREVNOST

### Lak Standard ★★★★★☆



### Fólie Portadecor MINIMAX ★★☆☆☆☆



### Fólie Portadecor ★★★★★☆



\* do vyčerpání zásob

### Fólie Portasynchro 3D ★★★★★☆



### Fólie Portaperfect 3D ★★★★★☆

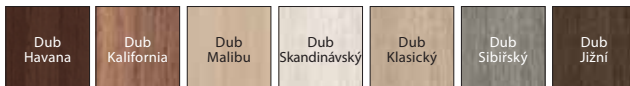

## KONSTRUKCE KŘÍDLA

Výplň tvoří „voština“ nebo dutinková dřevotříska. Rám včetně výplně je oboustranně opláštěn HDF deskou.

## PŘÍSLUŠENSTVÍ V CENĚ KŘÍDLA

- Tři čepové závěsy standard, dále je dostupný také balíček PRIME, viz za příplatek
- Tři závěsy (u křídla s rozměry „100“ nebo „110“)
- Zámek: pro dózický klíč, pro WC sadu nebo přizpůsobený pro cylindrickou vložku
- Sklo vzor: „čínčila“ nebo matné (pouze za příplatek)
- Kulatá úchytka (k posuvným dveřím)

## ZÁRUBĚŇ

Doporučené polodrážkové zárubně (křídla MINIMAX a Porta DECOR):

- Porta SYSTEM s fólií Portadecor str. 150
- MINIMAX s fólií Portadecor str. 148

Doporučené bezpolodrážkové zárubně (pouze křídla Porta DECOR):

- Porta SYSTEM ELEGANCE str. 152
- LEVEL str. 154

## POZNÁMKY

- Technické schválení AT-15-3691/2012, ITB Varšava.
- **Křídla MINIMAX jsou pouze v polodrážkové verzi.**
- Křídla jsou dostupná ve verzi pro samostatné lakování v ceně křídla MINIMAX bílá.
- **Výplň „dutinková dřevotříska“ a plná dřevotříska je připravena ke zkrácení ve standardu.**
- Rozměr „110“ je dostupný pouze s výplní „dutinková dřevotříska“. Rozměry prosklení jako u rozměru „100“.
- Možnost libovolného sestavení rozměrů křidel u dvoukřídlových dveří. Pasivní křídlo zpolodrážkových dveří je nutné objednat aktivní a pasivní křídlo. U dvoukřídlových bezpolodrážkových dveří je nutné objednat aktivní a pasivní křídlo.
- Dvoukřídlové dveře nejsou dostupné s magnetickým zámkem.
- **Rozměry „80“ a „90“ v investiční normě (světlý rozměr otvoru 800, 900 mm) dostupný jako standard – bez příplatku.**

## ZA PŘÍPLATEK

- rozměr „100“, „110“
- výplň dutinková dřevotříska
- mřížka, ventilační otvory nebo ventilační výřez
- **K** závěsy PRIME (týká se příslušných zárubní)
- **K** zámek PRIME s čelem lesk (stříbrný nebo zlatý)
- třetí závěs 3D (příplatek k ceně zárubně)
- magnetický zámek
- příprava ke zkrácení dveří (maximálně 60 mm)
- kulaté okénko - z nerezové oceli
- hákový zámek s bočními úchyty (posuvné dveře)
- krytky na závěsy standard (komplet na jeden kus)
- sklo matné tvrzené – 1/3 sklo nebo 1/3 sklo s rámečkem
- sklo matné tvrzené – 3/4 sklo
- sklo matné tvrzené – 2/3 sklo s rámečkem
- sklo matné tvrzené – žebříček
- klika s kováním

(str. 176)



Sklo „čínčila“

# Porta GRANDDECO



Porta GRANDDECO 3.1 Bílá



Porta GRANDDECO 3.1, Wengé White



model 1.1



model 1.2



model 1.3



model 2.1



model 2.2



model 2.3



model 3.1



model 3.2



model 4.1



model 4.2



model 5.1



model 5.2



model 6.1



model 6.2





## BAREVNOST

### Fólie Portadecor ★★★★★



\* do vyčerpání zásob

### Fólie Portasynchro 3D ★★★★★



### Fólie Portaperfect 3D ★★★★★

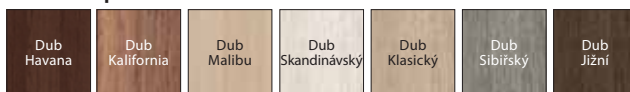

## KONSTRUKCE KŘÍDLA

Výplň křídla tvoří „voština“. Za příplatek je dostupná dutinková dřevotříška (modely 1.1, 2.1, 3.1, 4.1, 5.1, 6.1) zesíleném vnitřním překližkovým rámem. Rám včetně výplně je oboustranně opláštěný HDF deskou.

## PŘÍSLUŠENSTVÍ V CENĚ KŘÍDLA

- Tři čepové závěsy standard, dále je dostupný také balíček PRIME, viz za příplatek
- Tři závěsy (u křídla s rozměry „100“ nebo „110“)
- Zámek: pro dózický klíč, pro WC sadu nebo přizpůsobený pro cylindrickou vložku
- Sklo vzor: matné tvrzené nebo „čiččila“
- Kulatá úchytky (k posuvným dveřím)

## ZÁRUBĚŇ

Doporučené polodrážkové zárubně

- Porta SYSTEM str. 150
- MINIMAX str. 148

Doporučené bezpolodrážkové zárubně:

- Porta SYSTEM ELEGANCE str. 152
- LEVEL str. 154

## POZNÁMKY

- Technické schválení AT-15-3691/2012, ITB Varšava.
- **Výplň „dutinková dřevotříška“ a plná dřevotříška mají přípravu pro zkrácení dveří ve standardu.**
- Rozměr „110“ je dostupný pouze s výplní „dutinková dřevotříška“. Rozměry prosklení jako u rozměru „100“.
- Možnost libovolného sestavení rozměrů křidel u dvoukřídlových dveří. U dvoukřídlových bezpolodrážkových dveří je nutné objednat aktivní a pasivní křídlo.
- Dvoukřídlové dveře nejsou dostupné s magnetickým zámkem.

## ZA PŘÍPLATEK

- rozměr „100“, „110“
- výplň dutinková dřevotříška
- výplň plná dřevotříšková deska
- mřížka, ventilační otvory nebo ventilační výřez
- **K** závěsy PRIME (týká se příslušných zárubní)
- **K** zámek PRIME s čelem lesk (stříbrný nebo zlatý)
- třetí závěs 3D (příplatek k ceně zárubně)
- magnetický zámek
- příprava ke zkrácení dveří (maximálně 60 mm)
- hákový zámek s bočními úchyty (posuvné dveře)
- krytky na závěsy standard (komplet na jeden kus)
- klika s kováním

(str. 176)



matné sklo



vkusný rámeček

# Porta STYL



Porta STYL 5, Dub Kalifornia



Porta STYL 1, Dub Kalifornia



model 1



model 2



model 3



model 4



model 5



model 1\*



model 2\*



model 3\*



model 4\*



model 5\*

\* místo skla oboustranná plná výplň



## BAREVNOST

### Fólie Portadecor ★★★★★☆



\* do vyčerpání zásob

### Fólie Portasynchro 3D ★★★★★☆



### Laminát CPL HQ 0,2 ★★★★★☆

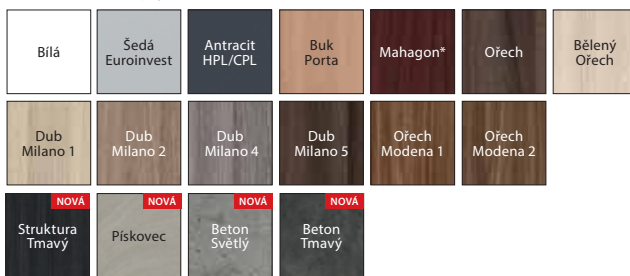

\* do vyčerpání zásob

### Fólie Portaperfect 3D ★★★★★☆

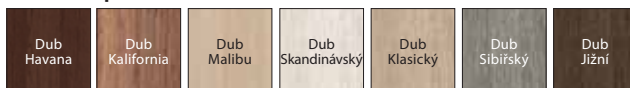

Modely 1-5 s plnou výplní místo skleněné nejsou dostupné ve verzi Portaperfect 3D.

## KONSTRUKCE KŘÍDLA

Modely 1, 2, 3 a 4 výplň „voština“ nebo dutinková dřevotříška v rámu z lepeného jehličnatého dřeva zesíleném vnitřním překližkovým rámem (pouze za příplatek). Model 5 výplň plnou dřevotříškovou deskou. Rám včetně výplně je oboustranně opláštěný HDF deskou. V provedení CPL HQ jsou boky křídla pokryty páskou ABS.

## PŘÍSLUŠENSTVÍ V CENĚ KŘÍDLA

- Tři čepové závěsy standard, dále je dostupný také balíček PRIME, viz ZA PŘÍPLATEK
- Tři závěsy ve křídle s rozměrem „100“ nebo „110“
- Zámek: pro dózický klíč, pro WC sadu nebo přizpůsobený pro cylindrickou vložku
- Sklo vzor: matné tvrzené nebo „činčila“
- Kulatá úchytka (k posuvným dveřím)

## ZÁRUBEŇ

Doporučené polodrážkové zárubně

- Porta SYSTEM str. 150
- MINIMAX str. 148

Doporučené bezpolodrážkové zárubně:

- Porta SYSTEM ELEGANCE str. 152
- LEVEL str. 154

## POZNÁMKY

- Technické schválení AT-15-3691/2012, ITB Varšava.
- Rozměr „100“ a „110“ je nedostupný pro křídla model 5.
- Dvě řady otvorů nedostupné pro křídla model 5.
- Výplň „dutinková dřevotříška“ a plná dřevotříška mají přípravu pro zkrácení dveří ve standardu.
- Rozměr „110“ je dostupný pouze s výplní „dutinková dřevotříška“. Rozměry prosklení jako u rozměru „100“.
- Možnost libovolného sestavení rozměrů křidel u dvoukřídlych dveří. U dvoukřídlych bezpolodrážkových dveří je nutné objednávat aktivní a pasivní křídlo.
- Dvoukřídle dveře nejsou dostupné s magnetickým zámkem.

## ZA PŘÍPLATEK

- rozměr „100“, „110“
- výplň dutinková dřevotříška
- **NOVINKA** – nové barvy v CPL 0,2 mm
- mřížka, ventilační otvory nebo ventilační výřez
- **K** závěsy PRIME (týká se příslušných zárubní)
- **K** zámek PRIME s čelem lesk (stříbrný nebo zlatý)
- třetí závěs 3D (příplatek k ceně zárubně)
- magnetický zámek
- **AKCE** – u dveří s povrchovou úpravou CPL – balíček PRIME (stříbrný nebo zlatý) **bez příplatku**
- příprava ke zkrácení dveří (maximálně 60 mm)
- hákový zámek s bočními úchyty (posuvné dveře)
- krytky na závěsy standard (komplet na jeden kus)
- klika s kováním

(str. 176)



model s prosklením



model s panelem

# Porta PASKY



Porta PASKY 4, Dub Tmavý



Porta PASKY 1, Dub Šarlatový



model 1

model 2



model 3

model 4



model 5

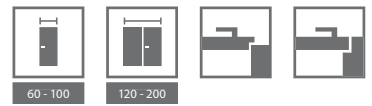

## BAREVNOST

### Fólie Portadecor ★★★★★☆



\* do vyčerpání zásob

### Fólie Portasynchro 3D ★★★★★☆



### Fólie Portaperfect 3D ★★★★★☆

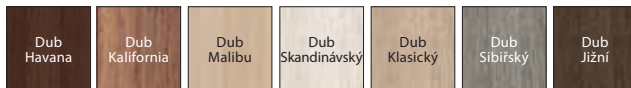

## KONSTRUKCE KŘÍDLA

**Křídlo v bílé barvě. K výběru je pouze barva pásků.** Výplň tvoří „voština“ nebo dutinková dřevotřísková v rámu zhotoveném z lepeného jehličnatého dřeva zesíleném vnitřním překližkovým rámem (pouze za příplatek). Rám včetně výplně je oboustranně opláštěný HDF deskou. Prosklené vzory s matným tvrzeným sklem silným 8 mm, které je konstrukční součástí křídla.

## PŘÍSLUŠENSTVÍ V CENĚ KŘÍDLA

- Tři čepové závěsy standard, dále je dostupný také balíček PRIME, viz za příplatek
- Tři závěsy ve křídle s rozměrem „100“
- Zámek: pro dózický klíč, pro WC sadu nebo přizpůsobený pro cylindrickou vložku
- Matné tvrzené sklo

## ZÁRUBEŇ

Doporučené polodrážkové zárubně

- Porta SYSTEM str. 150
- MINIMAX str. 148

Doporučené bezpolodrážkové zárubně:

- Porta SYSTEM ELEGANCE str. 152
- LEVEL str. 154

## POZNÁMKY

- Technické schválení AT-15-3691/2012, ITB Varšava.
- Výplň „dutinková dřevotřísková“ a plná dřevotřísková mají přípravu pro zkrácení dveří ve standardu.
- **Možnost přípravy ke zkrácení se týká modelu 1.**
- Možnost libovolného sestavení rozměrů křidel u dvoukřídlových dveří.
- U dvoukřídlových bezpolodrážkových dveří je nutné objednávat aktivní a pasivní křídlo.
- Dvoukřídlové dveře nejsou dostupné s magnetickým zámkem.

## ZA PŘÍPLATEK

- rozměr „100“
- výplň dutinková dřevotřísková
- ventilační otvory
- **K** závěsy PRIME (týká se příslušných zárubní)
- **K** zámek PRIME s čelem lesk (stříbrný nebo zlatý)
- třetí závěs 3D (příplatek k ceně zárubně)
- magnetický zámek
- příprava ke zkrácení dveří (maximálně 60 mm)
- hákový zámek s bočními úchyty (posuvné dveře)
- krytky na závěsy standard (komplet na jeden kus)
- klíka s kováním

(str. 176)



dekorační lišta u prosklení  
– model 2



dekorační lišta u panelu  
– model 3

# Porta TWIST



Porta TWIST A.3, Buk Bavaria



Porta TWIST A.3, Ořech Verona 2



model A.0



model A.1



model A.3



model B.0



model B.1



model B.2



model C.0



model C.1



model D.0



model D.1



## BAREVNOST

### Fólie Portadecor ★★★★★☆



\* do vyčerpání zásob

### Fólie Portasynchro 3D ★★★★★☆



### Fólie Portaperfect 3D ★★★★★☆

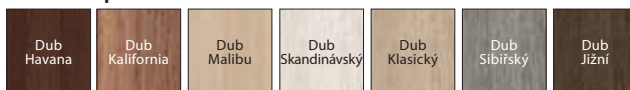

## KONSTRUKCE KŘÍDLA

Výplň tvoří mix konstrukce „voštiny“ a stabilizační desky nebo plné dřevotřísky zesílené překližkou (pouze za příplatek). Rám včetně výplně je oboustranně plášťový HDF deskou. Konstrukce křídla doplňuje sklo nebo plochý panel.

## PŘÍSLUŠENSTVÍ V CENĚ KŘÍDLA

- Tři čepové závěsy standard, dále je dostupný také balíček PRIME, viz za příplatek
- Tři závěsy (u křídla s rozměry „100“ nebo „110“)
- Zámek: pro dózický klíč, pro WC sadu nebo přizpůsobený pro cylindrickou vložku
- Matné tvrzené sklo
- Kulatá úchytky (k posuvným dveřím)

## ZÁRUBEŇ

Doporučené polodrážkové zárubně

- Porta SYSTEM str. 150
- MINIMAX str. 148

Doporučené bezpodrážkové zárubně:

- Porta SYSTEM ELEGANCE str. 152
- LEVEL str. 154

## POZNÁMKY

- Technické schválení AT-15-3691/2012, ITB Varšava.
- **Výplň „plná dřevotříska zesílená překližkou“ mají přípravu pro zkrácení dveří ve standardu.**
- Rozměr „60“ a „120“ (dvoukřídle) není dostupný u modelů A a D.
- Rozměr „110“ je dostupný pouze s výplní z plné desky zesílené překližkou.
- Možnost libovolného sestavení rozměrů křídel u dvoukřídlových dveří. U dvoukřídlových bezpodrážkových dveří je nutné objednávat aktivní a pasivní křídlo.
- Dvoukřídlové dveře nejsou dostupné s magnetickým zámkem.

## ZA PŘÍPLATEK

- rozměr „100“, „110“
- výplň dutinková dřevotříska a/nebo plná dřevotříska
- mřížka, ventilační otvory nebo ventilační výřez
- **K** závěsy PRIME (týká se příslušných zárubní)
- **K** zámek PRIME s čelem lesk (stříbrný nebo zlatý)
- třetí závěs 3D (příplatek k ceně zárubně)
- magnetický zámek
- příprava ke zkrácení dveří (maximálně 60 mm)
- hákový zámek s bočními úchyty (posuvné dveře)
- krytky na závěsy standard (komplet na jeden kus)
- klíka s kováním

(str. 176)



jemný rámeček s výplní  
– model A.3



jemný rámeček s panelem  
– model A.0

# Porta FOCUS



Porta FOCUS 4.A sklo matné, Ořech Bělený



Porta FOCUS 4.B, Ořech Bělený, sklo matné



model 1.B



model 1.C



model 1.D



model 1.E



model 2.0  
sklo matné



model 2.0  
sklo „mřížka“  
matné



model 2.0  
sklo „zebra“  
matné



model 2.0  
sklo „žebřík“



model 2.0  
sklo „čtverečky“



model 2.0  
sklo „vlnka“



model 3.A



model 3.B



model 3.C



model 4.A



model 4.B





## BAREVNOST

### Fólie Portadecor ★★★★★



\* do vyčerpání zásob

### Fólie Portasynchro 3D ★★★★★



### Fólie Portaperfect 3D ★★★★★

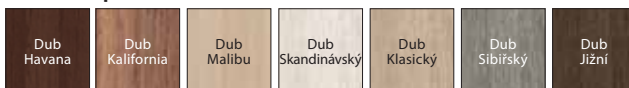

## KONSTRUKCE KŘÍDLA

Výplň tvoří „voština“ nebo dutinková dřevotřísková deska v rámu zhotoveném z lepeného jehličnatého dřeva zesíleném vnitřním překližkovým rámem (pouze za příplatek). Rám včetně výplně je oboustranně opláštěný HDF deskou. Vzory jsou proskleny matným ptvřeným sklem o tloušťce 8 mm, které představuje konstrukční prvek křídla.

## PŘÍSLUŠENSTVÍ V CENĚ KŘÍDLA

- Tři čepové závěsy standard, dále je dostupný také balíček PRIME, viz ZA PŘÍPLATEK
- Tři závěsy ve křídle s rozměrem „100“ nebo „110“
- Zámek: pro dózický klíč, pro WC sadu nebo přizpůsobený pro cylindrickou vložku
- Tvrzené sklo (Model skupina 2): matné, „mřížka“ čiré, „zebra“ čiré
- Tvrzené sklo (Model skupina 3 a 4): matné
- Kulatá úchytky (k posuvným dveřím)

## ZÁRUBĚŇ

Doporučené polodrážkové zárubně

- Porta SYSTEM str. 150
- MINIMAX str. 148

Doporučené bezpolodrážkové zárubně:

- Porta SYSTEM ELEGANCE str. 152
- LEVEL str. 154

## POZNÁMKY

- Technické schválení AT-15-3691/2012, ITB Varšava.
- **Mřížka a ventilační výřez a příprava na zkrácení jsou dostupné pouze u plných křidel skupiny 1.**
- Výplň „dutinková dřevotřísková“ a plná dřevotřísková mají přípravu pro zkrácení dveří ve standardu.
- Rozměr „110“ je dostupný pouze s výplní „dřevotřísková“.
- Možnost libovolného sestavení rozměrů křidel u dvoukřídlých dveří. U dvoukřídlých bezpolodrážkových dveří je nutné objednávat aktivní a pasivní křídlo.
- Modely skupiny 3 a 4 jsou zhotovovány „na hranu“.
- Model 4.B je dostupný pouze s výplní „dutinková dřevotřísková“ bez doplňkového doplatku.
- Rozměr „110“ není dostupný u modelů skupiny 4.
- **Stálý rozměr prosklení pouze u modelů skupiny 2,3, 4.A.**
- Dvoukřídlé dveře nejsou dostupné s magnetickým zámkem.

## ZA PŘÍPLATEK

- rozměr „100“, „110“
- tvrzené sklo (model skupiny 2): „mřížka“ matné, „zebra“ matné, „žebřík“, „čtverečky“, „vlnka“
- tvrzené sklo (Model 4. B): „žebřík“, „zebra“ matné
- výplň dutinková dřevotřísková
- mřížka, ventilační otvory nebo ventilační výřez
- **K** závěsy PRIME (týká se příslušných zárubní)
- **K** zámek PRIME s čelem lesk (stříbrný nebo zlatý)
- třetí závěs 3D (příplatek k ceně zárubně)
- magnetický zámek
- příprava ke zkrácení dveří (maximálně 60 mm)
- hákový zámek s bočními úchyty (posuvné dveře)
- krytky na závěsy standard (komplet na jeden kus)
- klíka s kováním

(str. 176)



frézování  
– model 1.D



spojení se sklem „zaoblené“  
– model 2.0



spojení se sklem „na hranu“  
– modely skupiny 3 a 4

# Porta FIT



DOPORUČUJEME

Spojení pevné konstrukce s moderním designem

Porta FIT A.6, Ořech Verona 2



Porta FIT C.3, Dub Jižní



model A.0



model A.2



model A.6



model B.2



model B.5



model C.0



model C.1



model C.2



model C.3



model D.0



model D.1



model D.2



model D.3



model I.0



model I.1



## BAREVNOST

### Fólie Portadecor ★★★★★☆



\* do vyčerpání zásob

### Fólie Portasynchro 3D ★★★★★☆



### Fólie Portadur ★★★★★☆

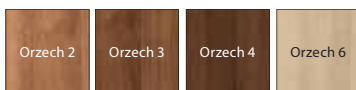

### Fólie Portaperfect 3D ★★★★★☆

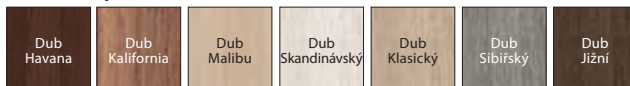

### Laminát CPL HQ 0,2 ★★★★★☆

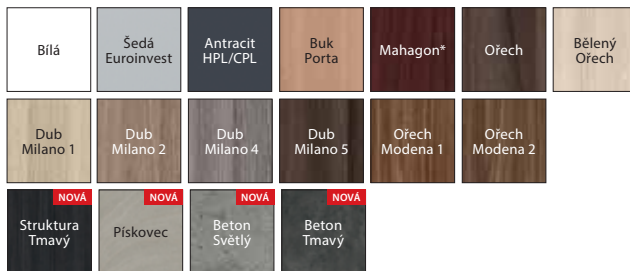

\* do vyčerpání zásob

## KONSTRUKCE KŘÍDLA

U modelů A, B, C a I výplň „voština“ a stabilizační deska nebo pro celou konstrukci plná dřevotříška zesílená překližkou (pouze za příplatek), u modelu D plná deska. Rám včetně výplně je oboustranně opláštěný HDF deskou. V povrchové úpravě CPL HQ jsou boční strany křídla pokryty hranovací páskou ABS.

## PŘÍSLUŠENSTVÍ V CENĚ KŘÍDLA

- Tři čepové závěsy standard, dále je dostupný také balíček PRIME, viz ZA PŘÍPLATEK
- Tři závěsy ve křídle s rozměrem „100“ a dále ve všech rozměrech s fólií Portadur
- Zámek: pro dózický klíč, pro WC sadu nebo přizpůsobený pro cylindrickou vložku
- Matné tvrzené sklo nebo „činčila“, „MasterCarre“
- Kulatá úchytky (k posuvným dveřím)

## ZÁRUBEŇ

Doporučené polodrážkové zárubně

- Porta SYSTEM str. 150
- MINIMAX str. 148

Doporučené bezpolodrážkové zárubně:

- Porta SYSTEM ELEGANCE str. 152
- LEVEL str. 154

## POZNÁMKY

- Technické schválení AT-15-3691/2012, ITB Varšava.
- **Pro rozměr „110“ vzhledem k velikosti prosklení u modelu A není matné sklo tvrzeno.**
- Možnost libovolného sestavení rozměrů křidel u dvoukřídlných dveří. U dvoukřídlných bezpolodrážkových dveří je nutné objednávat aktivní a pasivní křídlo.
- Dvoukřídlné dveře nejsou dostupné s magnetickým zámkem.

## ZA PŘÍPLATEK

- rozměr „100“
- výplň dutinková deska a/nebo plná dřevotříška
- **NOVINKA** – nové barvy v CPL 0,2 mm
- mřížka, ventilační otvory nebo ventilační výřez
- **K** závěsy PRIME (týká se příslušných zárubní)
- **K** zámek PRIME s čelem lesk (stříbrný nebo zlatý)
- třetí závěs 3D (příplatek k ceně zárubně)
- magnetický zámek
- **AKCE** – u dveří s povrchovou úpravou CPL – balíček PRIME
- příprava ke zkrácení dveří (maximálně 60 mm)
- hákový zámek s bočními úchyty (posuvné dveře)
- krytky na závěsy standard (komplet na jeden kus)
- klika s kováním

bez příplatku

(str. 176)



rámeček se sklem  
POZOR: u laminátu CPL  
- zaoblený rám



rámeček s panelem  
POZOR: u laminátu CPL  
- zaoblený rám

# Porta FIT



DOPORUČUJEME

Spojení pevné konstrukce s moderním designem

Porta FIT G.5, Borovice Norská



Porta FIT G.5, Borovice Norská



model E.0



model E.3



model F.2



model F.3



model F.6



model G.2



model G.2



model G.3



model G.4



model G.5



model H.0



model H.1



model H.2



model H.3



model H.4



## BAREVNOST

### Fólie Portadecor ★★★★★



\* do vyčerpání zásob

### Fólie Portasynchro 3D ★★★★★

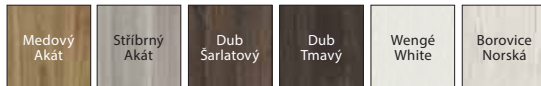

### Fólie Portadur ★★★★★

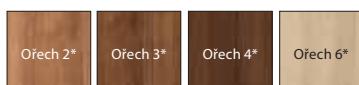

\* do vyčerpání zásob s vertikálně-horizontální strukturou dřeva

### Fólie Portaperfect 3D ★★★★★

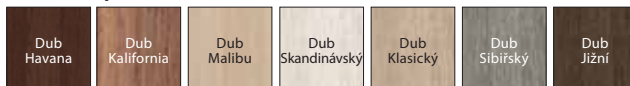

### Laminát CPL HQ 0,2 ★★★★★

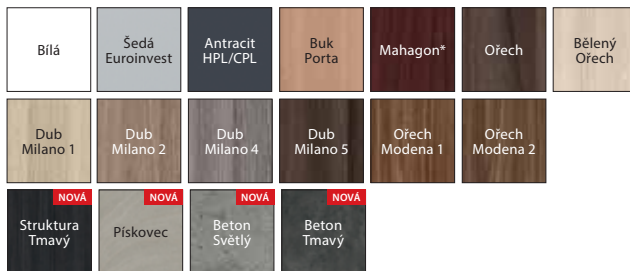

\* do vyčerpání zásob

## KONSTRUKCE KŘÍDLA

Výplň „voština“ a stabilizační deska nebo pro celou konstrukci plná dřevotřísková zesílená překližka (pouze za příplatek). Rám včetně výplně je oboustranně opláštěný HDF deskou. Konstrukce křídla doplňuje sklo nebo plochý panel. V povrchové úpravě CPL HQ jsou boční strany křídla pokryty hranovací páskou ABS.

## PŘÍSLUŠENSTVÍ V CENĚ KŘÍDLA

- Tři čepové závěsy standard, dále je dostupný také balíček PRIME, viz za příplatek
- Tři závěsy ve křídle s rozměrem „100“ a dále ve všech rozměrech s fólií Portadur
- Zámek: pro dříčkový klíč, pro WC sadu nebo přizpůsobený pro cylindrickou vložku
- Matné tvrzené sklo nebo „činčila“, „MasterCarre“
- Tvrzené sklo „mřížka“ čiré - pouze u modelů skupiny H
- Kulatá úchytky (k posuvným dveřím)

## ZÁRUBĚŇ

Doporučené polodrážkové zárubně

- Porta SYSTEM str. 150
- MINIMAX str. 148

Doporučené bezpolodrážkové zárubně:

- Porta SYSTEM ELEGANCE str. 152
- LEVEL str. 154

## POZNÁMKY

- Technické schválení AT-15-3691/2012, ITB Varšava.
- Mřížka, ventilační otvory 2 řady není dostupný u modelů skupiny H.
- **Rozměr „100“ je dostupný pouze výhradně v provedení se svislou strukturou dřeva.**
- Možnost libovolného sestavení rozměrů křidel u dvoukřídlových dveří. U dvoukřídlových bezpolodrážkových dveří je nutné objednávat aktivní a pasivní křídlo.
- Dvoukřídlové dveře nejsou dostupné s magnetickým zámkem.

## ZA PŘÍPLATEK

- rozměr „100“
- výplň dutinková dřevotřísková a/nebo plná dřevotřísková
- **NOVINKA** – nové barvy v CPL 0,2 mm
- sklo „mřížka“ matné - pouze u modelů skupiny H
- mřížka, ventilační otvory nebo ventilační výřez
- **K** závěsy PRIME (týká se příslušných zárubní)
- **K** zámek PRIME s čelem lesk (stříbrný nebo zlatý)
- třetí závěs 3D (příplatek k ceně zárubně)
- magnetický zámek
- **AKCE** – u dveří s povrchovou úpravou CPL - balíček PRIME
- příprava ke zkrácení dveří (maximálně 60 mm)
- hákový zámek s bočními úchyty (posuvné dveře)
- krytky na závěsy standard (komplet na jeden kus)
- klika s kováním

bez příplatku

(str. 176)



rámeček se sklem  
POZOR: u laminátu CPL  
- zaoblený rám



rámeček s panelem  
POZOR: u laminátu CPL  
- zaoblený rám

# Porta NOVA



## DOPORUČUJEME

Zrcadlo představuje ideální řešení pro malé byty. Opticky zvětšuje a rozjasňuje místnost.

Porta NOVA 2.2 se zrcadlem, Dub Šarlatový



Porta NOVA 1.1, Ořech 3



model 1.1



model 1.2



model 1.3



model 2.1



model 2.2



model 2.2  
se zrcadlem



model 3.1



model 3.2



ZRCADLO



60 - 100



90 - 200



## BAREVNOST

### Fólie Portadecor ★★★★★



\* do vyčerpání zásob

### Fólie Portasynchro 3D ★★★★★

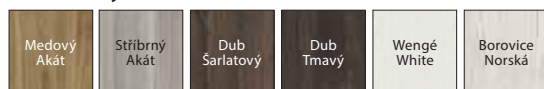

### Fólie Portadur ★★★★★

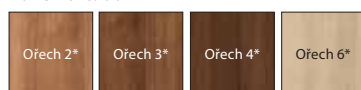

\* do vyčerpání zásob s vertikálně-horizontální strukturou dřeva

### Fólie Portaperfect 3D ★★★★★

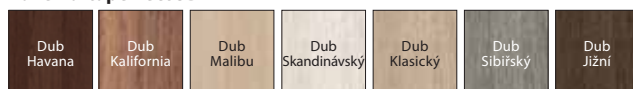

## KONSTRUKCE KŘÍDLA

Výplň křídla: skupina 1 - „voština“ nebo dutinková dřevotříška v rámu zhotoveném z lepeného jehličnatého dřeva zesíleném vnitřním překližkovým rámem (pouze za příplatek), skupina 2 a 3 – dřevotřísková plná deska. Rám včetně výplně je oboustranně opláštěný HDF deskou.

Model 2.2 lze zhotovit se zrcadlem na jedné nebo na obou stranách. Při výběru křídla se zrcadlem z jedné strany se na druhé nachází plná deska.

## PŘÍSLUŠENSTVÍ V CENĚ KŘÍDLA

- Zámek: pro dózický klíč, pro WC sadu nebo přizpůsobený pro cylindrickou vložku
- Tři čepové závěsy standard nebo tři závěsy v křídle s rozměry „100“ a dále s fólií Portadur, dále je dostupný také balíček PRIME, viz za příplatek
- Sklo – vzory: „čínčila“, „žaluzie“ (nedostupné u modelu 2.2) matně tvrzené, tvrzená průhledná „mřížka“, „MasterCarre“
- Příprava pro zkrácení dveří maximálně 60 mm (pouze skupina 2 a 3)
- Kulatá úchytky (k posuvným dveřím)

## ZÁRUBĚŇ

Doporučené polodrážkové zárubně

- Porta SYSTEM str. 150
- MINIMAX str. 148

Doporučené bezpolodrážkové zárubně:

- Porta SYSTEM ELEGANCE str. 152
- LEVEL str. 154

## POZNÁMKY

- Technické schválení AT-15-3691/2012, ITB Varšava.
- **Mřížka, ventilační otvory 2 řady jsou dostupné pouze pro modely skupiny 1.**
- Výplň „dutinová dřevotříška“ a plná dřevotříška mají přípravu pro zkrácení dveří ve standardu.
- Rozměr „100“ je dostupný pouze ve skupině 1 a 3 výhradně v provedení se svislou strukturou dřeva.
- Možnost libovolného sestavení rozměrů křidel u dvoukřídlových dveří. Pasivní křídlo (boční panel) v rozměrech „30“, „40“, „50“ pouze v plné verzi se svislou strukturou dřeva. U dvoukřídlových bezpolodrážkových dveří je nutné objednávat aktivní a pasivní křídlo.
- **Modely ze skupiny 1 dostupné pouze s pokrytím Portadur.**
- Dvoukřídlové dveře nejsou dostupné s magnetickým zámkem.

## ZA PŘÍPLATEK

- rozměr „100“
- výplň dutinková dřevotříška
- sklo „mřížka“ matně - příplatek za verzi se matným sklem matným
- zrcadlo na jednu stranu
- zrcadlo na obou stranách
- mřížka, ventilační otvory nebo ventilační výřez
- **K** závěsy PRIME (týká se příslušných zárubní)
- **K** zámek PRIME s čelem lesk (stříbrný nebo zlatý)
- třetí závěs 3D (příplatek k ceně zárubně)
- magnetický zámek
- příprava ke zkrácení dveří (maximálně 60 mm)
- kulaté okénko - z nerezové oceli (výhradně model 1.1)
- hákový zámek s bočními úchyty (posuvné dveře)
- krytky na závěsy standard (komplet na jeden kus)
- klika s kováním

(str. 176)



rámeček s prosklením



plný rámeček

# Porta NOVA



DOPORUČUJEME

Široká škála prosklení přirozeně  
prosvětlí a rozjasní interiér.

Porta NOVA 4.4, Dub Klasický



Porta NOVA 5.5, Dub Klasický



model 4.1



model 4.2



model 4.3



model 4.4



model 5.1



model 5.2



model 5.3



model 5.4



model 5.5





## BAREVNOST

### Fólie Portadecor ★★★★★☆



\* do vyčerpání zásob

### Fólie Portasynchro 3D ★★★★★☆



### Fólie Portadur ★★★★★☆

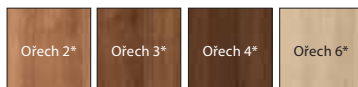

\* do vyčerpání zásob s vertikálně-horizontální strukturou dřeva

### Fólie Portaperfect 3D ★★★★★☆

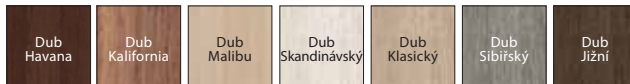

## KONSTRUKCE KŘÍDLA

Výplň tvoří dřevotřísková deska. Rám včetně výplně je oboustranně opláštěn HDF deskou.

## PŘÍSLUŠENSTVÍ V CENĚ KŘÍDLA

- Zámek: pro dózický klíč, pro WC sadu nebo přizpůsobený pro cylindrickou vložku
- Tři čepové závěsy standard nebo tři závěsy v křídle s rozměry „100“ a dále s fólií Portadur, dále je dostupný také balíček PRIME, viz za příplatek
- Sklo – vzory: „čínčila“, „žaluzie“ nebo matné tvrzené, „MasterCarre“ číré
- Příprava pro zkrácení dveří maximálně 60 mm
- Kulatá úchytky (k posuvným dveřím)

## ZÁRUBĚŇ

Doporučené polodrážkové zárubně

- Porta SYSTEM str. 150
- MINIMAX str. 148

Doporučené bezpodrážkové zárubně:

- Porta SYSTEM ELEGANCE str. 152
- LEVEL str. 154

## POZNÁMKY

- Technické schválení AT-15-3691/2012, ITB Varšava.
- **Rozměr „100“ je dostupný výhradně se svislou strukturou dřeva.**
- Možnost libovolného sestavení rozměrů křidel u dvoukřídlových dveří. U dvoukřídlových bezpodrážkových dveří je nutné objednávat aktivní a pasivní křídlo.
- Dvoukřídlové dveře nejsou dostupné s magnetickým zámkem.

## ZA PŘÍPLATEK

- rozměr „100“,
- sklo „mřížka“ matné - příplatek za verzi se matným sklem matným
- ventilační výřez nebo ventilační otvory (1 řada)
- **K** závěsy PRIME (týká se příslušných zárubní)
- **K** zámek PRIME s čelem lesk (stříbrný nebo zlatý)
- třetí závěs 3D (příplatek k ceně zárubně)
- magnetický zámek
- hákový zámek s bočními úchyty (posuvné dveře)
- krytky na závěsy standard (komplet na jeden kus)
- klika s kováním

(str. 176)



uložení s fólií Portadecor, Portasynchro 3D, Portaperfect 3D



uložení s fólií Portadur

# Porta NOVA



## DOPORUČUJEME

Použití dutinkové dřevotřískové desky zajišťuje lepší tlumení zvuku v místnosti.

Porta NOVA 6.1, Borovice Norská



Porta NOVA 6.4, Borovice Norská



model 6.1



model 6.2



model 6.3



model 6.4



model 6.5



model 7.1



model 7.2



model 7.3



model 7.4



model 7.5



## BAREVNOST

### Fólie Portadecor ★★★★★☆



\* do vyčerpání zásob

### Fólie Portasynchro 3D ★★★★★☆



### Fólie Portadur ★★★★★☆



\* do vyčerpání zásob s vertikálně-horizontální strukturou dřeva

### Fólie Portaperfect 3D ★★★★★☆

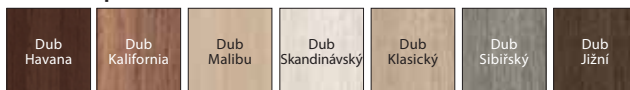

## KONSTRUKCE KŘÍDLA

Výplň křídla tvoří dřevotřísková plná deska. Rám včetně výplně je oboustranně opláštěn HDF deskou.

## PŘÍSLUŠENSTVÍ V CENĚ KŘÍDLA

- Zámek: pro dózický klíč, pro WC sadu nebo přizpůsobený pro cylindrickou vložku
- Tři čepové závěsy standard nebo tři závěsy na křídle s rozměry „100“ a dále s fólií Portadur, dále je dostupný také balíček paket *PRIME*, viz za příplatek
- Sklo – vzor: „činčila“
- Příprava pro zkrácení dveří maximálně 60 mm
- Kulatá úchytky (k posuvným dveřím)

## ZÁRUBĚŇ

Doporučené polodrážkové zárubně

- Porta SYSTEM str. 150
- MINIMAX str. 148

Doporučené bezpodrážkové zárubně:

- Porta SYSTEM ELEGANCE str. 152
- LEVEL str. 154

## POZNÁMKY

- Technické schválení AT-15-3691/2012, ITB Varšava.
- Mřížka a ventilační otvory 2 řady jsou dostupné pouze pro modely 6.5, 7.5.
- **Rozměr „100“ je dostupný výhradně se svislou strukturou dřeva.**
- Možnost libovolného sestavení rozměrů křídla u dvoukřídlových dveří. U dvoukřídlových bezpodrážkových dveří je nutné objednat aktivní a pasivní křídlo.
- Dvoukřídlové dveře nejsou dostupné s magnetickým zámkem.

## ZA PŘÍPLATEK

- rozměr „100“
- mřížka, ventilační otvory nebo ventilační výřez
- **K** závěsy PRIME (týká se příslušných zárubní)
- **K** zámek PRIME s čelem lesk (stříbrný nebo zlatý)
- třetí závěs 3D (příplatek k ceně zárubně)
- magnetický zámek
- hákový zámek s bočními úchyty (posuvné dveře)
- krytky na závěsy standard (komplet na jeden kus)
- sklo matně tvrzené
- klika s kováním

(str. 176)



rám s prosklením



rám s plnou výplní

# Porta LINE



Porta LINE G.1, Beton Tmavý (panely vyrobené jako Porta KONTRAKT, viz str. 202)



Porta LINE H.1, Beton Tmavý



model A.1



model B.1



model C.1



model D.1

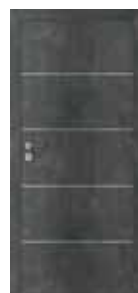

model E.1



model F.1



model G.1



model H.1



## BAREVNOST

### Fólie Portadecor ★★★★★☆



\* do vyčerpání zásob

### Fólie Portasynchro 3D ★★★★★☆



### Fólie Portadur ★★★★★☆

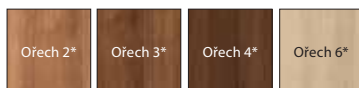

\* do vyčerpání zásob s vertikálně-horizontální strukturou dřeva

### Fólie Portaperfect 3D ★★★★★☆

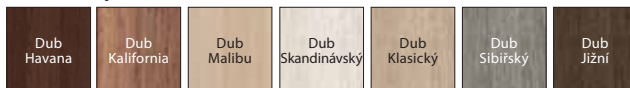

### Laminát CPL HQ 0,2 ★★★★★☆

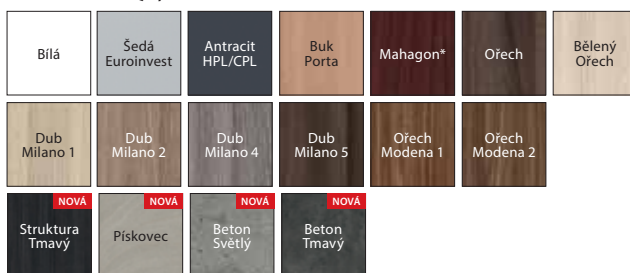

\* do vyčerpání zásob

## KONSTRUKCE KŘÍDLA

Výplň tvoří „voština“ nebo dutinková dřevotřísková deska v rámu zhotoveném z lepeného jehličnatého dřeva zesíleném vnitřním překližkovým rámem. Rám včetně výplně je oboustranně opláštěný HDF deskou.

Křídla jsou doplněna hliníkovou intarzií stříbrné nebo zlaté barvy o šířce 6 mm.

V provedení CPL HQ jsou boční strany křídla pokryty páskou ABS.

## PŘÍSLUŠENSTVÍ V CENĚ KŘÍDLA

- Tři čepové závěsy standard, dále je dostupný také balíček PRIME, viz za příplatek
- Tři závěsy ve křídle s rozměrem „100“ a dále ve všech rozměrech s fólií Portadur
- Zámek: pro dózický klíč, pro WC sadu nebo přizpůsobený pro cylindrickou vložku
- Kulatá úchytky (k posuvným dveřím)

## ZÁRUBEŇ

Doporučené polodrážkové zárubně

- Porta SYSTEM str. 150
- MINIMAX str. 148

Doporučené bezpolodrážkové zárubně:

- Porta SYSTEM ELEGANCE str. 152
- LEVEL str. 154

## POZNÁMKY

- Technické schválení AT-15-3691/2012, ITB Varšava.
- Ventilační otvory nedostupné pro model D.1.
- Příprava pro zkrácení dveří za příplatek se týká křídla s výplní „voština“.
- Výplň „dutinková dřevotřísková“ a plná dřevotřísková mají přípravu pro zkrácení dveří ve standardu.
- Rozměr „110“ je dostupný pouze s výplní „dutinková dřevotřísková“.
- Možnost libovolného sestavení rozměrů křídla u dvoukřídlových dveří. U dvoukřídlových bezpolodrážkových dveří je nutné objednávat aktivní a pasivní křídlo.
- Dvoukřídlové dveře nejsou dostupné s magnetickým zámkem.

## ZA PŘÍPLATEK

- rozměr „100“, „110“
- výplň dutinková dřevotřísková
- **NOVINKA** – nové barvy v CPL 0,2 mm
- ventilační otvory nebo ventilační výřez
- **K** závěsy PRIME (týká se příslušných zárubní)
- **K** zámek PRIME s čelem lesk (stříbrný nebo zlatý)
- třetí závěs 3D (příplatek k ceně zárubně)
- magnetický zámek
- **AKCE** – u dveří s povrchovou úpravou CPL – balíček PRIME
- příprava ke zkrácení dveří (maximálně 60 mm)
- hákový zámek s bočními úchyty (posuvné dveře)
- krytky na závěsy standard (komplet na jeden kus)
- klika s kováním

bez příplatku

(str. 176)



stříbrná intarzie

# Laminát CPL



Laminát CPL 1.1, Dub Milano 1



Laminát CPL 1.1, Dub Milano 1



model 1.1



model 1.2



model 1.3



model 1.4



model 5.1



model 5.2



model 5.3



model 5.4



model 5.5

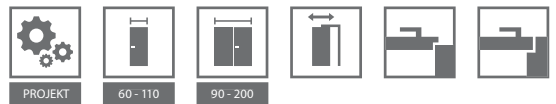

## BAREVNOST

### Laminát CPL HQ 0,2, CPL HQ 0,7 ★★★★★

Bílá	Sedá Euroinvest	Antracit HPL/CPL	Buk Porta	Mahagon*	Ořech	Bélený Ořech
Dub Milano 1	Dub Milano 2	Dub Milano 4	Dub Milano 5	Ořech Modena 1	Ořech Modena 2	
<b>NOVÁ</b> Struktura Bílý*	<b>NOVÁ</b> Struktura Tmavý	<b>NOVÁ</b> Pískovec	<b>NOVÁ</b> Beton Světlý	<b>NOVÁ</b> Beton Tmavý		

\* barvy k dispozici výhradně s kovovou zárubní  
\*\* do vyčerpání zásob

**K** Podívejte se na možnosti realizace jiných modelů v Porta KONTRAKT, viz str. 202.

## KONSTRUKCE KŘÍDLA

Skupina 1 – „voština“ nebo dutinková dřevotříška v rámu zhotoveném z lepeného jehličnatého dřeva zesíleném vnitřním překližkovým rámem (pouze za příplatek), skupina 5 a model 1.4 – dřevotříšková deska plná. Rám včetně výplně je oboustranně opláštěný HDF deskou. Boční strany křídla jsou pokryty hranovací páskou ABS.

## PŘÍSLUŠENSTVÍ V CENĚ KŘÍDLA

- Zámek: pro dózický klíč, pro WC sadu nebo přizpůsobený pro cylindrickou vložku
- Tři čepové závěsy standard nebo PRIME (dostupné pouze v PN)
- Tři závěsy (u křídla s rozměrem „100“ a „110“)
- Sklo – vzory: „čínčila“, tvrzené matné nebo „mřížka“ číré
- Příprava pro zkrácení dveří (max. 60 mm) (pouze skupina 5)
- Kulatá úchytky (k posuvným dveřím)

## ZÁRUBĚŇ

Doporučené polodrážkové zárubně

- Porta SYSTEM str. 150
- MINIMAX str. 148

Doporučené bezpolodrážkové zárubně:

- Porta SYSTEM ELEGANCE str. 152
- LEVEL str. 154

## POZNÁMKY

- Technické schválení AT-15-3691/2012, ITB Varšava.
- Výplň „dutinová dřevotříška“ a plná dřevotříška mají přípravu pro zkrácení dveří ve standardu.
- Rozměr „110“ je dostupný pouze s výplní „dřevotříška“. Rozměry prosklení – jako u „100“.
- **Při výběru závěsu PRIME není křídlo vybaveno závěsy.**
- Možnost libovolného sestavení rozměrů křidel u dvoukřídlých dveří.
- Pasivní křídlo (standardní) k dostání v rozměrech „60“ až „100“.
- Pasivní křídlo (boční panel) v rozměrech „30“, „40“, „50“ je k dispozici pouze v plné verzi. U dvoukřídlých bezpolodrážkových dveří je nutné objednávat aktivní a pasivní křídlo.
- Možnost realizace jiných modelů přes Porta KONTRAKT str. 202.
- Dvoukřídlé dveře nejsou dostupné s magnetickým zámkem.
- **Rozměr „80“ a „90“ v investiční normě (světly rozměr otvoru 800, 900 mm) k dostání jako standard – bez příplatku.**

## ZA PŘÍPLATEK

- rozměr „100“, „110“
- výplň dutinková dřevotříška
- **NOVINKA** – nové barvy v CPL 0,2 mm a 0,7 mm
- sklo „mřížka“ matné – příplatek za verzi s matným sklem
- **AKCE** – u dveří s povrchovou úpravou CPL – balíček PRIME
- třetí závěs 3D (příplatek k ceně zárubně)
- mřížka (pouze skupina 1), ventilační otvory nebo ventilační výřez
- magnetický zámek
- příprava ke zkrácení dveří (maximálně 60 mm) (skupina 1)
- kulaté okénko - z nerezové oceli (model 1.1)
- hákový zámek s bočními úchyty (posuvné dveře)
- krytky na závěsy standard (komplet na jeden kus)
- klika s kováním

bez příplatku

(str. 176)



rám s prosklením



rám s plnou výplní

# Porta LEVEL



Porta LEVEL B.1, Jasan Capri 3 s doporučenou zárubeň LEVEL s panelem 100 cm



Porta LEVEL B.2, Jasan Capri 3  
Zárubeň LEVEL s panelem 20 cm



model A.0  
Zárubeň  
s panelem 20 cm



model A.1  
Zárubeň  
s panelem 20 cm



model A.2  
Zárubeň  
s panelem 20 cm



model A.3  
Zárubeň  
s panelem 20 cm



model B.1  
Zárubeň  
s panelem 20 cm



model B.2  
Zárubeň  
s panelem 20 cm

Podívejte se na detaili: [www.porta.com.pl/dm/portalevel.pdf](http://www.porta.com.pl/dm/portalevel.pdf)





## BAREVNOST

### Fólie Portasynchro 3D ★★★★★



VODOROVNÁ STRUKTURA DŘEVA

Křídla Porta LEVEL mají doporučenou zárubeň LEVEL, viz str. 154

## KONSTRUKCE KŘÍDLA

Výplň „voština“ nebo dutinková dřevotřísková v rámu z lepeného jehličnatého dřeva zesíleném vnitřním překližkovým rámem. Rám včetně výplně je oboustranně opláštěný HDF deskou. Svislá hrana je zabezpečena páskou ABS.

## PŘÍSLUŠENSTVÍ V CENĚ KŘÍDLA

- Tři čepové závěsy standard, dále je dostupný také balíček PRIME, viz za příplatek
- Tři závěsy ve křídle s rozměrem „100“
- Zámek: pro dózický klíč, pro WC sadu nebo přizpůsobený pro cylindrickou vložku

## ZÁRUBEŇ

Doporučené polodrážkové zárubně

- Porta SYSTEM str. 150
- MINIMAX str. 148

Doporučené bezpolodrážkové zárubně:

- Porta SYSTEM ELEGANCE str. 152
- LEVEL str. 154

## POZNÁMKY

- Technické schválení AT-15-3691/2012, ITB Varšava.
- Výplň „dutinková dřevotřísková“ a plná dřevotřísková mají přípravu pro zkrácení dveří ve standardu.
- Možnost libovolného sestavení rozměrů křidel u dvoukřídlých dveří.
- Dvoukřídlé dveře nejsou dostupné s magnetickým zámkem.

## ZA PŘÍPLATEK

- rozměr „100“
- výplň dutinková dřevotřísková
- ventilační otvory nebo ventilační výřez
- **K** závěsy PRIME (týká se příslušných zárubní)
- **K** zámek PRIME s čelem lesk (stříbrný nebo zlatý)
- třetí závěs 3D (příplatek k ceně zárubně)
- magnetický zámek
- příprava ke zkrácení dveří (maximálně 60 mm)
- krytky na závěsy standard (komplet na jeden kus)
- klika s kováním

(str. 176)



Prohlédněte si novou kolekci Porta LEVEL:  
[www.porta.com.pl/dm/portalevel.wmv](http://www.porta.com.pl/dm/portalevel.wmv)



doporučená zárubeň LEVEL



hrana ABS  
vysoká odolnost



vodorovná struktura dřeva



stříbrná intarzie

# Porta KONCEPT



DOPORUČUJEME

Tradiční rámová konstrukce je zárukou dlouholeté životnosti

Porta KONCEPT A.9 | A.3, Dub Havana



Porta KONCEPT A.9, Dub Havana



model A.0



model A.1



model A.2



model A.3



model A.4



model A.5



model A.6



model A.7



model A.8



model A.9



model B.0



model B.1

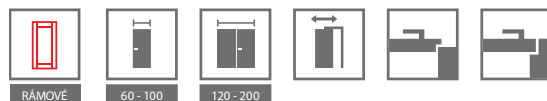

## BAREVNOST

### Fólie Portadecor ★★★★★



\* do vyčerpání zásob

### Fólie Portasynchro 3D ★★★★★

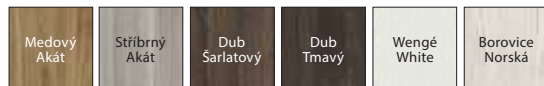

### Fólie Portacortex ★★★★★



\* do vyčerpání zásob

### Fólie Super Matt ★★★★★



### Okleina Portadur ★★★★★

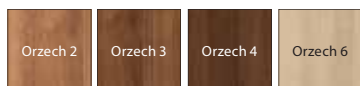

### Fólie Portaperfect 3D ★★★★★

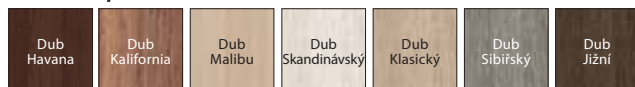

## KONSTRUKCE KŘÍDLA

Křídla se v závislosti na vzoru skládají z horizontálních rámu a desek a také matných skel vyrobených z tvrzeného skla. Matná skla o tl. 6 mm.

## PŘÍSLUŠENSTVÍ V CENĚ KŘÍDLA

- Zámek dostupný ve třech variantách: pro dózický klíč, pro WC sadu nebo přizpůsobený pro cylindrickou vložku
- Tři čepové závěsy standard, dále je dostupný také balíček PRIME, viz za příplatek
- Tvrzené matné sklo
- Příprava pro zkrácení dveří, maximálně 60 mm
- Kulatá úchytky (k posuvným dveřím)

## ZÁRUBĚŇ

Doporučené polodrážkové zárubně:

- Porta SYSTEM str. 150
- MINIMAX str. 148

Doporučené bezpodrážkové zárubně:

- Porta SYSTEM ELEGANCE str. 152
- LEVEL str. 154

## POZNÁMKY

- Technické schválení AT-15-6515/2009, ITB Varšava.
- Možnost libovolného sestavení rozměrů křídel u dvoukřídlých dveří. U dvoukřídlých bezpodrážkových dveří je nutné objednávat aktivní a pasivní křídlo.
- Dvoukřídlé dveře nejsou dostupné s magnetickým zámkem.

## ZA PŘÍPLATEK

- rozměr „100“
- ventilační otvory nebo ventilační výřez
- **K** závěsy PRIME (týká se příslušných zárubní)
- **K** zámek PRIME s čelem lesk (stříbrný nebo zlatý)
- třetí závěs 3D (příplatek k ceně zárubně)
- magnetický zámek
- hákový zámek s bočními úchyty (posuvné dveře)
- krytky na závěsy standard (komplet na jeden kus)
- klika s kováním

(str. 176)



Prohlédněte si nové modely:  
[www.porta.com.pl/dm/portakoncepth.wmv](http://www.porta.com.pl/dm/portakoncepth.wmv)



matná výplň



plochý panel

## DOPORUČUJEME!

SPECIÁLNÍ DŘEVĚNÁ  
RÁMOVÁ KONSTRUKCE



# Porta KONCEPT



DOPORUČUJEME

Tradiční rámová konstrukce je zárukou dlouholeté životnosti.

Porta KONCEPT H.4, H.0, Bílá



Porta KONCEPT H.4, Borovice Norská



model C.0



model C.1



model C.2



model C.3



model C.4



model C.5



model C.6



model H.0



model H.4



model K.0



model K.1



model K.2



model K.3

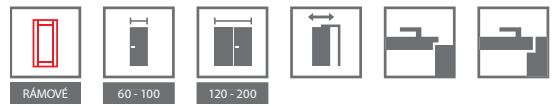

## BAREVNOST

### Fólie Portadecor ★★★★★



\* do vyčerpání zásob

### Fólie Portasynchro 3D ★★★★★



### Fólie Portacortex ★★★★★



\* do vyčerpání zásob

### Fólie Super Matt ★★★★★



### Fólie Portadur ★★★★★

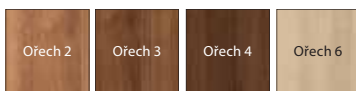

### Fólie Portaperfect 3D ★★★★★

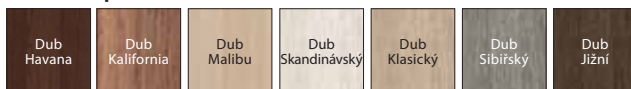

## KONSTRUKCE KŘÍDLA

Křídla se v závislosti na vzoru skládají z horizontálních rámců a desek a také matných skel vyrobených z tvrzeného skla. Matná skla o tl. 6 mm.

## PŘÍSLUŠENSTVÍ V CENĚ KŘÍDLA

- Zámek dostupný ve třech variantách: pro dózický klíč, pro WC sadu nebo přizpůsobený pro cylindrickou vložku
- Tři čepové závěsy standard, dále je dostupný také balíček PRIME, viz za příplatek
- Tvrzené matné sklo nebo „mřížka“ čiré
- Příprava pro zkrácení dveří, maximálně 60 mm
- Kulatá úchytky (k posuvným dveřím)

## ZÁRUBĚŇ

Doporučené polodrážkové zárubně

- Porta SYSTEM str. 150
- MINIMAX str. 148

Doporučené bezpodrážkové zárubně:

- Porta SYSTEM ELEGANCE str. 152
- LEVEL str. 154

## POZNÁMKY

- Technické schválení AT-15-6515/2009, ITB Varšava.
- Možnost libovolného sestavení rozměrů křídel u dvoukřídlých dveří. U dvoukřídlých bezpodrážkových dveří je nutné objednat aktivní a pasivní křídlo.
- Dvoukřídlé dveře nejsou dostupné s magnetickým zámkem.

## ZA PŘÍPLATEK

- rozměr „100“
- sklo „mřížka“ matné
- ventilační otvory nebo ventilační výřez
- **K** závěsy PRIME (týká se příslušných zárubní)
- **K** zámek PRIME s čelem lesk (stříbrný nebo zlatý)
- třetí závěs 3D (příplatek k ceně zárubně)
- magnetický zámek
- hákový zámek s bočními úchyty (posuvné dveře)
- krytky na závěsy standard (komplet na jeden kus)
- klika s kováním

(str. 176)



Prohlédněte si nové modely:  
[www.porta.com.pl/dm/portakoncepth.wmv](http://www.porta.com.pl/dm/portakoncepth.wmv)



matná výplň



plochý panel

## DOPORUČUJEME!

SPECIÁLNÍ DŘEVĚNÁ  
RÁMOVÁ KONSTRUKCE



# Porta INSPIRE



## DOPORUČUJEME

Zrcadlo představuje ideální řešení pro malé byty. Opticky zvětšuje a rozjasňuje místnost.

Porta INSPIRE B.2, Dub Havana



Porta INSPIRE B.2, Dub Šarlatový



model A.0



model A.1



model A.1  
se zrcadlem



model B.0



model B.1



model B.2



model B.3



model C.0



model C.1



model C.2



model C.3



model C.4



## BAREVNOST

### Fólie Portasynchro 3D ★★★★★☆

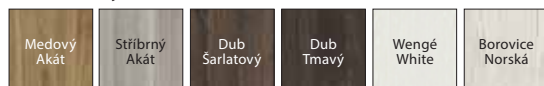

### Fólie Super Matt ★★★★★☆



### Fólie Portaperfect 3D ★★★★★☆

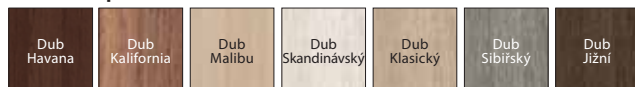

## KONSTRUKCE KŘÍDLA

Křídla se v závislosti na vzoru skládají z horizontálních rámu a desek a také matných skel vyrobených z tvrzeného skla. Matná skla o tl. 6 mm. Model A.1 lze zhotovit se zrcadlem na jedné nebo na obou stranách. Při výběru křídla se zrcadlem na jedné straně se na druhé nachází plná deska.

## PŘÍSLUŠENSTVÍ V CENĚ KŘÍDLA

- Zámek pro dózický klíč, pro WC sadu nebo přizpůsobený pro cylindrickou vložku
- Tři čepové závěsy standard, dále je dostupný také balíček PRIME, viz za příplatek
- Matné tvrzené sklo „rámeček“<sup>1</sup> a matné sklo
- Příprava pro zkrácení dveří maximálně 60 mm
- Kulatá úchytka k posuvným dveřím

## ZÁRUBEŇ

Doporučené polodrážkové zárubně

- Porta SYSTEM str. 150
- MINIMAX str. 148

Doporučené bezpolodrážkové zárubně:

- Porta SYSTEM ELEGANCE str. 152
- LEVEL str. 154

## POZNÁMKY

- Technické schválení AT-15-6515/2009, ITB Varšava.
- U dvoukřídlých bezpolodrážkových dveří je nutné objednat aktivní a pasivní křídlo.
- **V případě zvolení modelu se zrcadlem na jedné straně, bude na straně druhé plná deska.**
- Dvoukřídlé dveře nejsou dostupné s magnetickým zámkem.

## ZA PŘÍPLATEK

- rozměr „100“
- ventilační otvory nebo ventilační výřez
- **K** závěsy PRIME (týká se příslušných zárubní)
- **K** zámek PRIME s čelem lesk (stříbrný nebo zlatý)
- třetí závěs 3D (příplatek k ceně zárubně)
- magnetický zámek
- hákový zámek s bočními úchyty (posuvné dveře)
- krytky na závěsy standard (komplet na jeden kus)
- zrcadlo na jednu stranu
- zrcadlo na obou stranách
- klika s kováním

(str. 176)

1 Dostupná pro modely skupiny A a B.



matná výplň „rám“



elegantní rám

# Porta BALANCE



Porta BALANCE A.0, Dub Klasický



Porta BALANCE C.5 Dub Klasický



model A.0



model A.1



model A.2



model B.0



model B.1



model C.0



model C.1



model C.2



model C.3



model C.4



model C.5



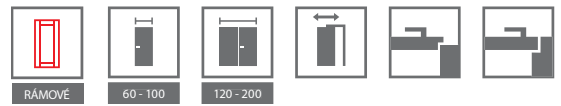

## BAREVNOST

### Fólie Portasynchro 3D ★★★★★☆

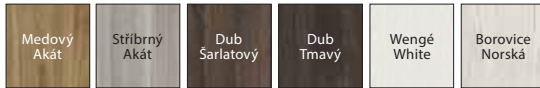

### Fólie Portaperfect 3D ★★★★★☆

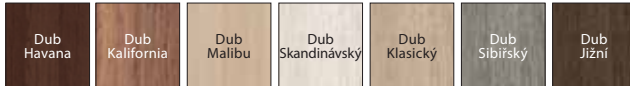

## KONSTRUKCE KŘÍDLA

Křídla se podle vzoru skládají z vodorovných rámu, mezi nimiž jsou panely nebo matné sklo. Tabule z tvrzeného skla o tloušťce 4 mm.

## PŘÍSLUŠENSTVÍ V CENĚ KŘÍDLA

- Zámek dostupný ve třech variantách: pro dózický klíč, pro WC sadu nebo přizpůsobený pro cylindrickou vložku
- Tři čepové závěsy standard, dále je dostupný také balíček PRIME, viz za příplatek
- Tvrzené matné sklo
- Kulatá úchytka (k posuvným dveřím)

## ZÁRUBĚŇ

Doporučené polodrážkové zárubně

- Porta SYSTEM str. 150
- MINIMAX str. 148

Doporučené bezpolodrážkové zárubně:

- Porta SYSTEM ELEGANCE str. 152
- LEVEL str. 154

## POZNÁMKY

- Technické schválení AT-15-6515/2009, ITB Varšava.
- Možnost libovolného sestavení rozměrů křídel u dvoukřídlých dveří.
- **U dvoukřídlých bezpolodrážkových dveří je nutné objednávat aktivní a pasivní křídlo.**
- Dvoukřídlé dveře nejsou dostupné s magnetickým zámkem.

## ZA PŘÍPLATEK

- rozměr „100“
- ventilační otvory nebo ventilační výřez
- **K** závěsy PRIME (týká se příslušných zárubní)
- **K** zámek PRIME s čelem lesk (stříbrný nebo zlatý)
- třetí závěs 3D (příplatek k ceně zárubně)
- magnetický zámek
- hákový zámek s bočními úchyty (posuvné dveře)
- krytky na závěsy standard (komplet na jeden kus)
- klika s kováním

(str. 176)



matné sklo



výplňový panel

# Porta HARMONY



Porta HARMONY B.0, Dub Sibiřský



Porta HARMONY B.0, Dub Sibiřský



model A.0



model A.1



model A.2



model B.0



model B.1



model B.2



model B.3



model C.0



model C.1



model C.2



model C.3

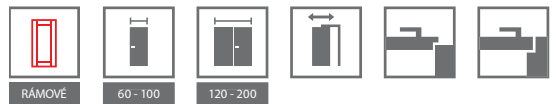

## BAREVNOST

### Fólie Portasynchro 3D ★★★★★☆

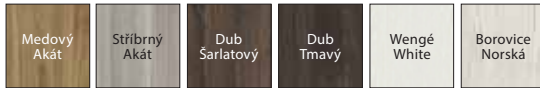

### Fólie Portaperfect 3D ★★★★★☆

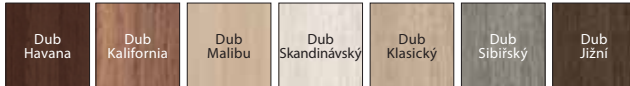

## KONSTRUKCE KŘÍDLA

Křídla se podle vzoru skládají z vodorovných rámu, mezi nimiž jsou panely nebo matné sklo. Tabule z tvrzeného skla o tloušťce 4 mm.

## PŘÍSLUŠENSTVÍ V CENĚ KŘÍDLA

- Zámek dostupný ve třech variantách: pro dózický klíč, pro WC sadu nebo přizpůsobený pro cylindrickou vložku
- Tři čepové závěsy standard, dále je dostupný také balíček PRIME, viz za příplatek
- Tvrzené matné sklo
- Kulatá úchytka (k posuvným dveřím)

## ZÁRUBĚŇ

Doporučené polodrážkové zárubně

- Porta SYSTEM str. 150
- MINIMAX str. 148

Doporučené bezpolodrážkové zárubně:

- Porta SYSTEM ELEGANCE str. 152
- LEVEL str. 154

## POZNÁMKY

- Technické schválení AT-15-6515/2009, ITB Varšava.
- Možnost libovolného sestavení rozměrů křídel u dvoukřídlých dveří.
- **U dvoukřídlých bezpolodrážkových dveří je nutné objednávat aktivní a pasivní křídlo.**
- Dvoukřídlé dveře nejsou dostupné s magnetickým zámkem.

## ZA PŘÍPLATEK

- rozměr „100“
- ventilační otvory nebo ventilační výřez
- závěsy PRIME (týká se příslušných zárubní)
- zámek PRIME s čelem lesk (stříbrný nebo zlatý)
- třetí závěs 3D (příplatek k ceně zárubně)
- magnetický zámek
- hákový zámek s bočními úchyty (posuvné dveře)
- krytky na závěsy standard (komplet na jeden kus)
- klika s kováním

(str. 176)



matné sklo



výplňový panel



03

# INTERIÉROVÉ DVEŘE S PŘÍRODNÍ DÝHOU

## **KLASICKÁ ŘADA**

MALAGA , MADRID  
CORDOBA, TOLEDO

## **MODERNÍ ŘADA**

Natura TREND  
Natura KONCEPT  
Natura SPACE

## **INVESTIČNÍ ŘADA**

Natura CLASSIC  
Natura LINE  
Natura IMPRESS

Přírodní dýhy v sobě nesou krásu  
v každém jejím aspektu.  
Ve spojení s přirozenou barevností vznikají  
moderní formy s temperamentem.





# MALAGA, MADRID



KLASICKÁ ŘADA

MALAGA B.2, Mocca



MALAGA A.0, Dub 1 květ



MALAGA A.0



MALAGA A.1



MALAGA B.0



MALAGA B.1



MALAGA B.2



MALAGA B.3



MADRID  
plné



MADRID  
1/3 sklo



MADRID  
2/3 sklo  
s rámečkem



MADRID  
3/3 sklo  
s rámečkem



## BAREVNOST

### Přírodní dýha Standard ★★★★★

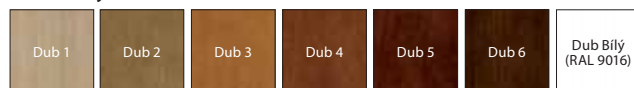

### Přírodní dýha Satin ★★★★★



**K** Přizpůsobte barvu individuálním potřebám a zeptejte se pomocí Porta KONTRAKT. Podrobnosti o nestandardních objednávkách, viz str. 202.

Specifikem přírodní dýhy je možnost výskytu rozdílů v textuře a barvě. Tyto rozdíly nemohou být důvodem k reklamaci.

## KONSTRUKCE KŘÍDLA

Konstrukce zhotovena z lepeného jehličnatého dřeva a MDF desky. Rám včetně výplně je oboustranně pokryt přírodní dýhou. Díky použité technologii křídlo charakterizuje vysoká odolnost proti deformacím. Povrchová úprava matný lak.

## PŘÍSLUŠENSTVÍ V CENĚ KŘÍDLA

- Zámek s čelem stříbrný lesk nebo zlatý lesk: pro dózický klíč, pro WC sadu nebo přizpůsobený pro cylindrickou vložku
- Sklo vzor „činčila“ nebo matné tvrzené
- Příprava pro zkrácení dveří, maximálně 60 mm. Křídlo s ventilační štěrbinou – zkrácení do 40 mm.
- Kulatá úchytky (k posuvným dveřím) ve stříbrné nebo zlaté barvě (lesklá a matná)
- Těsnění upevňující sklo

## ZÁRUBĚŇ

Doporučené polodrážkové zárubně:

- Porta SYSTEM str. 150
- MINIMAX str. 148

Doporučené bezpolodrážkové zárubně:

- Porta SYSTEM ELEGANCE str. 152
- LEVEL str. 154

## POZNÁMKY

- Technické schválení AT-15-6515/2009, ITB Varšava.
- Polodrážkové dveře vybavené 3 závěsy typu PRIME (dostupné pouze v PN), bezpolodrážkové 2 závěsy 3D – závěsy jsou baleny se zárubní.
- **Křídla jsou dostupná rovněž v nelakované verzi v ceně standardního výrobku.**
- Ventilační otvory jsou dostupné ve stříbrné nebo zlaté barvě v 1 řadě.
- Možnost libovolného sestavení rozměrů křídel u dvoukřídlých dveří.
- U dvoukřídlých bezpolodrážkových dveří je nutné objednávat aktivní a pasivní křídlo.
- Dvoukřídlé dveře nejsou dostupné s magnetickým zámkem.

## ZA PŘÍPLATEK

- rozměr „100“
- ventilační výřez, ventilační štěrbinu nebo ventilační otvory
- **K** klapačka pro dvoukřídlé dveře
- třetí závěs 3D (příplatek k ceně zárubní)
- magnetický zámek
- hákový zámek s bočními úchyty (posuvné dveře)
- potažení dýhou Dub Bílý (RAL 9016)
- Příplatek k ceně dýhy Natura Standard
- klika s kováním

(str. 176)

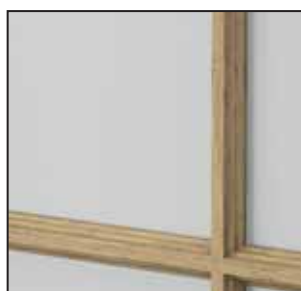

MADRID  
ozdobný profilovaný rám



MADRID  
ozdobný profilovaný rám



MALAGA  
klasický profilovaný panel



# CORDOBA, TOLEDO



KLASICKÁ ŘADA

CORDOBA 3/3 sklo s rámečkem, boční panel K, Tabacco



CORDOBA plné, Tabacco



CORDOBA plné



CORDOBA 1/3 sklo



CORDOBA 2/3 sklo s rámečkem



CORDOBA 3/3 sklo s rámečkem



boční panel A



boční panel K



TOLEDO plné



TOLEDO model 1



TOLEDO model 2



TOLEDO model 3



TOLEDO model 4



TOLEDO model 5



boční panel H



boční panel C



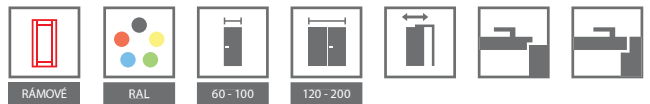

## BAREVNOST

### Přírodní dýha Standard ★★★★★☆

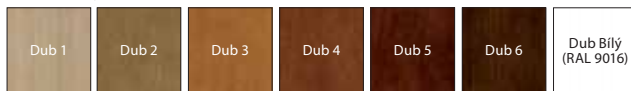

### Přírodní dýha Satin ★★★★★☆

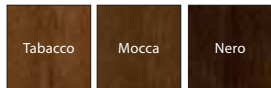

**K** Přizpůsobte barvu individuálním potřebám a zeptejte se pomocí Porta KONTRAKT. Podrobnosti o nestandardních objednávkách, viz str. 202.

Specifikem přírodní dýhy je možnost výskytu rozdílů v textuře a barvě. Tyto rozdíly nemohou být důvodem k reklamaci.

## KONSTRUKCE KŘÍDLA

Konstrukce zhotovena z lepeného jehličnatého dřeva a MDF desky. Rám včetně výplně je oboustranně pokryt přírodní dýhou. Díky použité technologii křídlo charakterizuje vysoká odolnost proti deformacím. Povrchová úprava matný lak. Křídla Cordoba a Toledo profilované pod úhlem 20°.

## PŘÍSLUŠENSTVÍ V CENĚ KŘÍDLA

- Zámek s čelem stříbrný lesk nebo zlatý lesk: pro dózický klíč, pro WC sadu nebo přizpůsobený pro cylindrickou vložku
- Sklo vzor „čincila“ nebo matné tvrzené
- Příprava pro zkrácení dveří, maximálně 60 mm. Křídlo s ventilační šterbinou – zkrácení do 40 mm.
- Kulatá úchytky (k posuvným dveřím)
- Těsnění upevňující sklo

## ZÁRUBEŇ

Doporučené polodrážkové zárubně:

- Porta SYSTEM str. 150
- MINIMAX str. 148

Doporučené bezpolodrážkové zárubně:

- Porta SYSTEM ELEGANCE str. 152
- LEVEL str. 154

## POZNÁMKY

- Technické schválení AT-15-6515/2009, ITB Varšava.
- Polodrážkové dveře vybavené 3 závěsy typu PRIME (dostupné pouze v PN), bezpolodrážkové 2 závěsy 3D – závěsy jsou baleny se zárubní.
- **Křídla jsou dostupná rovněž v nelakované verzi** v ceně standardního výrobku.
- Ventilační otvory jsou dostupné ve stříbrné nebo zlaté barvě v 1 řadě.
- Možnost libovolného sestavení rozměrů křídel u dvoukřídlých dveří. U dvoukřídlých bezpolodrážkových dveří je nutné objednávat aktivní a pasivní křídlo.
- Dvoukřídlé dveře nejsou dostupné s magnetickým zámkem.

## ZA PŘÍPLATEK

- rozměr „100“
- ventilační výřez, ventilační šterbina nebo ventilační otvory
- hákový zámek s bočními úchyty (posuvné dveře)
- třetí závěs 3D (příplatek k ceně zárubní)
- magnetický zámek
- **K** klapačka pro dvoukřídlé dveře
- potažení dýhou Dub Bílý (RAL 9016)  
Příplatek k ceně dýhy Natura Standard
- klika s kováním

(str. 176)



CORDOBA  
minimalistický profil 20°



TOLEDO  
minimalistický profil 20°



TOLEDO  
minimalistický profil 20°



# Natura TREND



MODERNÍ ŘADA

Natura TREND A.0, Tmavý Ořech



Natura TREND B.0, Tmavý Ořech



model A.0



model A.4



model B.0



model B.1



model B.2



model B.3

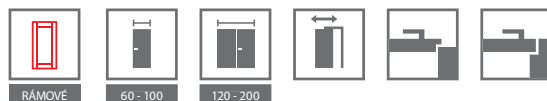

## BAREVNOST

### Přírodní dýha Select ★★★★★☆

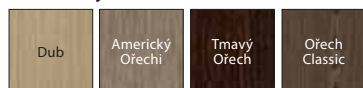

### Přírodní dýha Standard ★★★★★☆

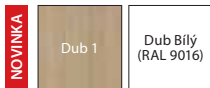

### Přírodní dýha Satin ★★★★★☆

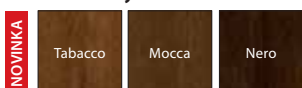

Specifikem přírodní dýhy je možnost výskytu rozdílů v textuře a barvě. Tyto rozdílů nemohou být důvodem k reklamaci.

## KONSTRUKCE KŘÍDLA

Konstrukce zhotovena z lepeného jehličnatého dřeva a MDF desky. Vše je potaženo přírodní dýhou. Podle vzoru je možné doplnit hliníkovými intarsiemi stříbrné barvy širokými 6 mm nebo matným tvrzeným sklem. Díky použité technologii křídlo charakterizuje vysoká odolnost proti deformacím. Povrchová úprava matný lak.

## PŘÍSLUŠENSTVÍ V CENĚ KŘÍDLA

- Zámek s čelem stříbrný lesk nebo zlatý lesk: pro dózický klíč, pro WC sadu nebo přizpůsobený pro cylindrickou vložku
- Tvrzené matné sklo, „mřížka“ nebo „zebra“ čiré
- Příprava pro zkrácení dveří, maximálně 60 mm
- Kulatá úchytka (k posuvným dveřím)

## ZÁRUBEŇ

Doporučené polodrážkové zárubně:

- Porta SYSTEM str. 150
- MINIMAX str. 148

Doporučené bezpolodrážkové zárubně:

- Porta SYSTEM ELEGANCE str. 152
- LEVEL str. 154

## POZNÁMKY

- Technické schválení AT-15-6515/2009, ITB Varšava.
- Polodrážkové dveře vybavené 3 závěsy typu PRIME (dostupné pouze v PN), bezpolodrážkové 2 závěsy 3D – závěsy jsou baleny se zárubní.
- Ventilací otvory jsou dostupné ve stříbrné nebo zlaté barvě v 1 řadě.
- Možnost libovolného sestavení rozměrů křídel u dvoukřídlých dveří.
- U dvoukřídlých bezpolodrážkových dveří je nutné objednávat aktivní a pasivní křídlo.
- Dvoukřídlé dveře nejsou dostupné s magnetickým zámkem.

## ZA PŘÍPLATEK

- rozměr „100“
- sklo „zebra“ matná
- ventilační otvory, ventilační výřez
- hákový zámek s bočními úchyty (posuvné dveře)
- třetí závěs 3D (příplatek k ceně zárubní)
- magnetický zámek
- potažení dýhou Dub Bílý (RAL 9016)  
Příplatek k ceně dýhy Natura Standard
- klika s kováním

(str. 176)



plochý panel



# Natura KONCEPT



## DOPORUČUJEME

Tradiční rámová konstrukce ze dřeva je zárukou dlouholeté životnosti.

## MODERNÍ ŘADA

Natura KONCEPT K.3, Dub 1



Natura KONCEPT C.6, Dub



model A.0



model A.3



model A.9



model C.0



model C.2



model C.4



model C.6



model K.0



model K.1



model K.2



model K.3



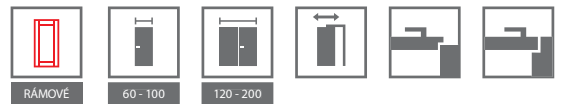

## BAREVNOST

### Přírodní dýha Select ★★★★★☆

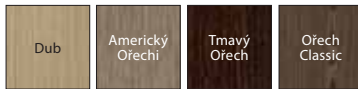

### Přírodní dýha Standard ★★★★★☆

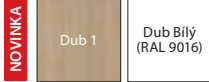

### Přírodní dýha Satin ★★★★★☆

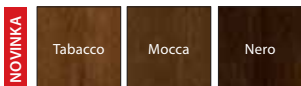

### Unikátní přírodní dýhy (Villadora) ★★★★★☆



Specifikem přírodní dýhy je možnost výskytu rozdílů v textuře a barvě. Tyto rozdílů nemohou být důvodem k reklamaci.

## KONSTRUKCE KŘÍDLA

Konstrukce zhotovena z lepeného jehličnatého dřeva a MDF desky. Vše je potaženo přírodní dýhou. Díky použité technologii křídlo charakterizuje vysoká odolnost proti deformacím. Povrchová úprava matný lak.

## PŘÍSLUŠENSTVÍ V CENĚ KŘÍDLA

- Zámek s čelem stříbrný lesk nebo zlatý lesk: pro dózický klíč, pro WC sadu nebo přizpůsobený pro cylindrickou vložku
- Tvrzené matné sklo
- Příprava pro zkrácení dveří, maximálně 60 mm
- Kulatá úchytky (k posuvným dveřím)

## ZÁRUBEŇ

Doporučené polodrážkové zárubně:

- Porta SYSTEM str. 150
- MINIMAX str. 148

Doporučené bezpolodrážkové zárubně:

- Porta SYSTEM ELEGANCE str. 152
- LEVEL str. 154

## POZNÁMKY

- Technické schválení AT-15-6515/2009, ITB Varšava.
- Polodrážkové dveře vybavené 3 závěsy typu PRIME (dostupné pouze v PN), bezpolodrážkové 2 závěsy 3D – závěsy jsou baleny se zárubní.
- Ventilační otvory jsou dostupné ve stříbrné nebo zlaté barvě v 1 řadě.
- Možnost libovolného sestavení rozměrů křídel u dvoukřídlých dveří.
- U dvoukřídlých bezpolodrážkových dveří je nutné objednávat aktivní a pasivní křídlo.
- Dvoukřídlé dveře nejsou dostupné s magnetickým zámkem.

## ZA PŘÍPLATEK

- rozměr „100“
- ventilační otvory, ventilační výřez
- hákový zámek s bočními úchyty (posuvné dveře)
- třetí závěs 3D (příplatek k ceně zárubní)
- magnetický zámek
- potažení dýhou Dub Bílý (RAL 9016)
- Příplatek k ceně dýhy Natura Standard
- klika s kováním

(str. 176)



plochý panel



# Natura SPACE



MODERNÍ ŘADA

Natura SPACE G.1, Ořech Classic



Natura SPACE F.1, Ořech Tmavý



model F.0



model F.1  
sklo matné



model F.1  
sklo „žebřík“



model F.1  
sklo „zebra“  
matné



model G.0



model G.1  
sklo matné



model H.1  
sklo matné



model H.1  
sklo „žebřík“



model H.1  
sklo „zebra“  
matné

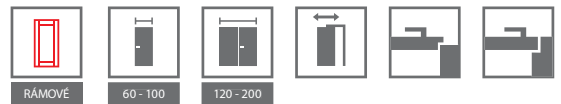

## BAREVNOST

### Přírodní dýha Select ★★★★★☆

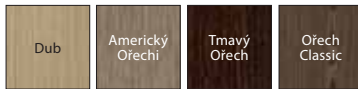

### Přírodní dýha Standard ★★★★★☆



### Přírodní dýha Satin ★★★★★☆

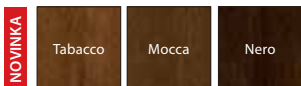

### Unikátní přírodní dýhy (Villadora) ★★★★★☆



Specifikem přírodní dýhy je možnost výskytu rozdílů v textuře a barvě. Tyto rozdílly nemohou být důvodem k reklamaci.

## KONSTRUKCE KŘÍDLA

Konstrukce zhotovena z lepeného jehličnatého dřeva. V závislosti na modelu se křídla skládají z vnitřních rámců potažených přírodní dýhou nebo z prvků reliéfové desky (vzory Laguna a Ratan). Díky použité technologii je křídlo charakteristické vysokou odolností proti deformacím.

## PŘÍSLUŠENSTVÍ V CENĚ KŘÍDLA

- Zámek s čelem stříbrný lesk nebo zlatý lesk: pro dózický klíč, pro WC sadu nebo přizpůsobený pro cylindrickou vložku
- Matně tvrzené sklo o tl. 8 mm
- Příprava pro zkrácení dveří, maximálně 60 mm (pouze modely F.0, G.0)
- Kulatá úchytka (k posuvným dveřím)

## ZÁRUBEŇ

Doporučené polodrážkové zárubně:

- Porta SYSTEM str. 150
- MINIMAX str. 148

Doporučené bezpolodrážkové zárubně:

- Porta SYSTEM ELEGANCE str. 152
- LEVEL str. 154

## POZNÁMKY

- Technické schválení AT-15-3691/2012, ITB Varšava.
- Polodrážkové dveře vybavené 3 závěsy typu PRIME (dostupné pouze v PN), bezpolodrážkové 2 závěsy 3D – závěsy jsou baleny se zárubní.
- Ventilací otvory jsou dostupné ve stříbrné nebo zlaté barvě v 1 řadě.
- **Ventilační výřez je dostupný pouze u modelů F.0, G.0.**
- Možnost libovolného sestavení rozměrů křidel u dvoukřídlových dveří. U dvoukřídlových bezpolodrážkových dveří je nutné objednávat aktivní a pasivní křídlo.
- Dvoukřídlové dveře nejsou dostupné s magnetickým zámkem.

## ZA PŘÍPLATEK

- rozměr „100“
- ventilační otvory, ventilační výřez
- tvrzené matné sklo (Model F.1): „žebřík“, „zebra“
- tvrzené matné sklo (Model H.1): „žebřík“, „zebra“
- hákový zámek s bočními úchyty (posuvné dveře)
- třetí závěs 3D (příplatek k ceně zárubní)
- magnetický zámek
- potažení dýhou Dub Bílý (RAL 9016)
- Příplatek k ceně dýhy Natura Standard
- klika s kováním

(str. 176)



okraj „na hranu“



reliéf Laguna



reliéf Ratan



# Natura CLASSIC



DOPORUČUJEME

Použití dutinkové dřevotřískové desky zajišťuje lepší tlumení zvuku v místnosti.

INVESTIČNÍ ŘADA

Natura CLASSIC 1.1, Dub 2 květ

svislá struktura dřeva:



Natura CLASSIC 1.1, Dub 2 květ



model 1.1



model 1.2



model 1.3



model 1.3 se zrcadlem



model 1.4



model 5.1



model 5.2



model 5.3



model 5.4



model 5.5

vodorovná struktura dřeva:



model 7.1



model 7.2



model 7.3



model 7.4





## BAREVNOST

### Přírodní dýha Select ★★★★★☆



### Přírodní dýha Standard ★★★★★☆

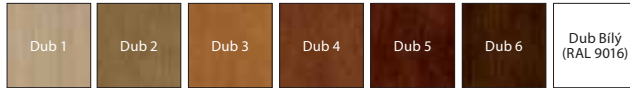

### Přírodní dýha Satin ★★★★★☆

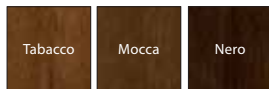

### Unikátní přírodní dýhy (Villadora) ★★★★★☆



#### LIMITOVANÁ EDICE

podrobnosti:  
[www.porta.com.pl/dm/  
 unikalneokleiny.pdf](http://www.porta.com.pl/dm/unikalneokleiny.pdf)

**K** Přizpůsobte barvu individuálním potřebám a zeptejte e pomocí Porta KONTRAKT. Podrobnosti o nestandardních objednávkách, viz str. 202.

Specifikem přírodní dýhy je možnost výskytu rozdílů v textuře a barvě. Tyto rozdíly nemohou být důvodem k reklamaci.

## KONSTRUKCE KŘÍDLA

Výplň křídla tvoří stabilizační vložka zesílená vnitřním rámem. Rám s výplní je oboustranně opláštěný deskou pokrytou přírodní dýhou vysoké kvality. Povrchová úprava matný lak. Dutinková dřevotřísková výplň za příplatek.

## PŘÍSLUŠENSTVÍ V CENĚ KŘÍDLA

- Zámek s čelem stříbrný lesk nebo zlatý lesk: pro dózický klíč, pro WC sadu nebo přizpůsobený pro cylindrickou vložku
- Sklo vzor „činčila“ nebo matné tvrzené
- Příprava pro zkrácení dveří, maximálně 60 mm
- Kulatá úchytky (k posuvným dveřím)

## ZÁRUBEŇ

Doporučené polodrážkové zárubně:

- Porta SYSTEM str. 150
- MINIMAX str. 148

Doporučené bezpolodrážkové zárubně:

- Porta SYSTEM ELEGANCE str. 152
- LEVEL str. 154

## POZNÁMKY

- Technické schválení AT-15-3691/2012, ITB Varšava.
- Polodrážkové dveře vybavené 3 závěsy typu PRIME (dostupné pouze v PN), bezpolodrážkové 2 závěsy 3D – závěsy jsou baleny se zárubní.
- **Křídla jsou dostupná rovněž v nelakované verzi v ceně standardního výrobku.**
- Ventilací otvory jsou dostupné ve stříbrné nebo zlaté barvě v 1 řadě.
- Možnost libovolného sestavení rozměrů křídel u dvoukřídlých dveří.
- U dvoukřídlých bezpolodrážkových dveří je nutné objednávat aktivní a pasivní křídlo.
- Modely skupiny 7 mají vodorovnou strukturu dřeva.
- Dvoukřídlé dveře nejsou dostupné s magnetickým zámkem.

## ZA PŘÍPLATEK

- rozměr „100“
- ventilační výřez, ventilační otvory v 1 řadě – t ventilační otvory ve 2 řadách (pouze pro modely 1.1, 1.2, 1.3)
- kulaté okénko - z nerezové oceli (pouze model 1.1 a 7.1)
- třetí závěs 3D (příplatek k ceně zárubní)
- magnetický zámek
- hákový zámek s bočními úchyty (posuvné dveře)
- vyplnění dutinkovou dřevotřískovou deskou
- potažení dýhou Dub Bílý (RAL 9016)  
Příplatek k ceně dýhy Natura Standard
- klika s kováním
- zrcadlo na jednu stranu
- zrcadlo na obou stranách

(str. 176)



vodorovná struktura dýhy  
pro modely skupin 7



elegantní rám  
pro modely skupin 5



# Natura LINE



INVESTIČNÍ ŘADA

Natura LINE E.2, Ořech Americký



Natura LINE F.1, Ořech Americký



model A.1



model B.1



model C.2



model E.2



model F.1



model G.1



model H.1



## BAREVNOST

### Přírodní dýha Select ★★★★★☆

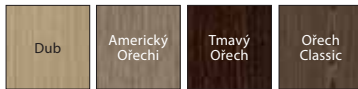

### Přírodní dýha Standard ★★★★★☆

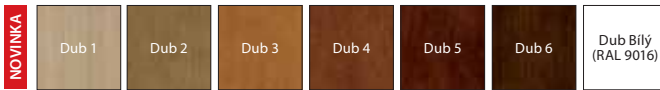

### Přírodní dýha Satin ★★★★★☆

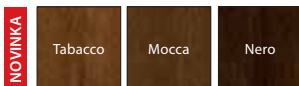

Specifikem přírodní dýhy je možnost výskytu rozdílů v textuře a barvě. Tyto rozdíly nemohou být důvodem k reklamaci.

## KONSTRUKCE KŘÍDLA

Výplň křídla tvoří stabilizační vložka zesílená vnitřním rámem. Rám s výplní je oboustranně opláštěný deskou pokrytou přírodní dýhou vysoké kvality. Dveřní křídla jsou doplněna hliníkovou intarzií stříbrné nebo zlaté barvy o tloušťce 6 mm. Povrchová úprava matný lak. Dutinková dřevotřísková výplň za příplatek.

## PŘÍSLUŠENSTVÍ V CENĚ KŘÍDLA

- Zámek s čelem stříbrný lesk nebo zlatý lesk: pro dózický klíč, pro WC sadu nebo přizpůsobený pro cylindrickou vložku
- Příprava pro zkrácení dveří, maximálně 60 mm
- Kulatá úchytky (k posuvným dveřím)

## ZÁRUBEŇ

Doporučené polodrážkové zárubně:

- Porta SYSTEM str. 150
- MINIMAX str. 148

Doporučené bezpolodrážkové zárubně:

- Porta SYSTEM ELEGANCE str. 152
- LEVEL str. 154

## POZNÁMKY

- Technické schválení AT-15-3691/2012 ITB Varšava.
- Polodrážkové dveře vybavené 3 závěsy typu PRIME (dostupné pouze v PN), bezpolodrážkové 2 závěsy 3D – závěsy jsou baleny se zárubní.
- Ventilační otvory jsou dostupné ve stříbrné nebo zlaté barvě v 1 řadě nebo 2 řadách.
- Možnost libovolného sestavení rozměrů křídel u dvoukřídlových dveří.
- U dvoukřídlových bezpolodrážkových dveří je nutné objednávat aktivní a pasivní křídlo.
- Dvoukřídlové dveře nejsou dostupné s magnetickým zámkem.

## ZA PŘÍPLATEK

- rozměr „100“
- ventilační otvory, ventilační výřez
- hákový zámek s bočními úchyty (posuvné dveře)
- třetí závěs 3D (příplatek k ceně zárubní)
- magnetický zámek
- vyplnění dutinkovou dřevotřískovou deskou
- potažení dýhou Dub Bílý (RAL 9016)
- Příplatek k ceně dýhy Natura Standard
- klika s kováním

(str. 176)



stříbrná intarzie



# Natura IMPRESS



INVESTIČNÍ ŘADA

Natura IMPRESS 7 a 4, Ořech Classic



Natura IMPRESS 4, Ořech Classic



model 1



model 3



model 4



model 7



model 8



model 9



## BAREVNOST

### Přírodní dýha Select ★★★★★☆

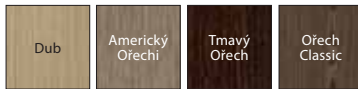

### Přírodní dýha Standard ★★★★★☆



### Přírodní dýha Satin ★★★★★☆

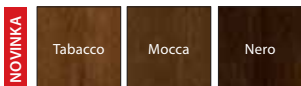

### Unikátní přírodní dýhy (Villadora) ★★★★★☆



Specifikem přírodní dýhy je možnost výskytu rozdílů v textuře a barvě. Tyto rozdíly nemohou být důvodem k reklamaci.

## KONSTRUKCE KŘÍDLA

Výplň křídla představuje dutinková dřevotřískla zesílená vnitřním překližkovým rámem. Rám s výplní je oboustranně opláštěný deskou pokrytou přírodní dýhou vysoké kvality. V ploše křídla jsou zasazeny prvky reliéfové struktury. Povrchová úprava matný lak.

## PŘÍSLUŠENSTVÍ V CENĚ KŘÍDLA

- Zámek s čelem stříbrný lesk nebo zlatý lesk: pro dózický klíč, pro WC sadu nebo přizpůsobený pro cylindrickou vložku
- Příprava pro zkrácení dveří, maximálně 60 mm (pouze modely: 1,3,4).
- Tvrzené matné sklo o tl. 8 mm

## ZÁRUBĚŇ

Doporučené polodrážkové zárubně:

- Porta SYSTEM str. 150
- MINIMAX str. 148

Doporučené bezpolodrážkové zárubně:

- Porta SYSTEM ELEGANCE str. 152
- LEVEL str. 154

## POZNÁMKY

- Technické schválení AT-15-3691/2012, ITB Varšava.
- Polodrážkové dveře vybavené 3 závěsy typu PRIME (dostupné pouze v PN), bezpolodrážkové 2 závěsy 3D – závěsy jsou baleny se zárubní.
- Ventilační otvory jsou dostupné ve stříbrné nebo zlaté barvě v 1 řadě.
- Možnost libovolného sestavení rozměrů křídel u dvoukřídlých dveří.
- U dvoukřídlých bezpolodrážkových dveří je nutné objednávat aktivní a pasivní křídlo.
- Dvoukřídlé dveře nejsou dostupné s magnetickým zámkem.

## ZA PŘÍPLATEK

- rozměr „100“
- ventilační otvory, ventilační výřez (netýká se prosklených modelů)
- magnetický zámek
- třetí závěs 3D (příplatek k ceně zárubní)
- potažení dýhou Dub Bílý (RAL 9016)  
Příplatek k ceně dýhy Natura Standard
- klika s kováním

(str. 176)

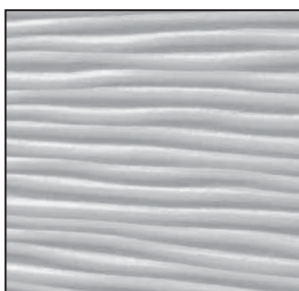

reliéf Ratan

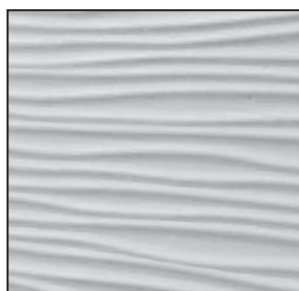

reliéf Laguna

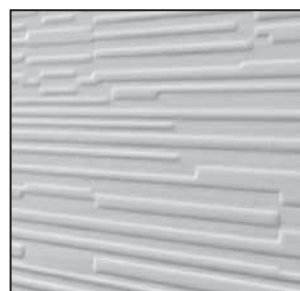

reliéf Zebra



04

# VILLADORA



Villadora RETRO  
Villadora MODERN

Přírodní dýhy v sobě zrcadlí  
krásu v každém jejím aspektu.  
V kombinaci s přírodními barvami  
vznikají moderní formy s temperamentem.





# Villadora RETRO



Villadora RESIDENCE 0, Modul RETRO, Benátská Bílá



Villadora RETRO Residence 0, Dórská Bílá



Capital 0



Capital 1



Residence 0



Residence 2



Delarte 0



Delarte 1



Delarte 2



Delarte 3



Empire 0



Empire 1



## BAREVNOST

### Přírodní dýha Satin ★★★★★

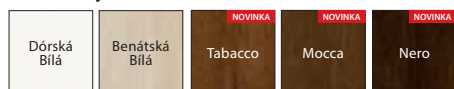

Specifikem přírodní dýhy je možnost výskytu rozdílů v textuře a barvě. Tyto rozdílů nemohou být důvodem k reklamaci.

### KONSTRUKCE KŘÍDLA

Rámo-deskové křídlo. Rám je zhotoven z borovicové dřevotřísky nejvyšší jakosti a dřevovláknitých materiálů potažených přírodní dubovou dýhou, a také ze speciálně vybraného matného tvrzeného skla. Ozdobný rámeček je zhotoven z masivního dubu.

### PŘÍSLUŠENSTVÍ V CENĚ KŘÍDLA

- Zámek s čelem stříbrný lesk nebo zlatý lesk: pro dózický klíč, pro WC sadu nebo přizpůsobený pro cylindrickou vložku
- Matné hladké sklo, vzor A\*, vzor B\* (varianta dostupná u modelů: Empire, Capital, Delarte)
- Příprava pro zkrácení dveří, maximálně 60 mm

### ZÁRUBĚŇ

Doporučené polodrážkové zárubně:

- Villadora RETRO str. 160

### POZNÁMKY

- Technické schválení AT-15-6515/2009, ITB Varšava.
- Dveře jsou vybaveny 3 závěsy zlaté barvy – baleny se zárubní. Možnost nákupu ná sadek na závěsy v barvě zlatá lesklá, staré zlato (patina), stříbrná lesklá – viz *příplatek*.
- Možnost libovolného sestavení rozměrů křídel u dvoukřídlých dveří.
- Dvoukřídlé dveře nejsou dostupné s magnetickým zámkem.

### ZA PŘÍPLATEK (OPCJE)

- ventilační otvory v 1 řadě
- magnetický zámek
- ventilační výřez, ventilační štěrbiná
- klika s kováním
- krytky na závěsy Villadora

**bez příplatku**  
(str. 176)  
(str. 182)



rámeček dřevěné výplně



ozdobná lišta Villadora A



ozdobná lišta Villadora B



# Villadora MODERN



Villadora MODERN, Space 01, Space, Dub

vodorovná struktura dřeva:



Villadora MODERN, Space 01 vysoký panel, Dub



Sand



Sand S01



Sand S02



Sand S03

svíslá struktura dřeva:



Space



Space S01



Space S02



Space S03



Line



Ethno

Detaily si prohlédněte [www.porta.com.pl/dm/villadora.pdf](http://www.porta.com.pl/dm/villadora.pdf)

## ■ BAREVNOST

### Přírodní dýha Select ★★★★★☆

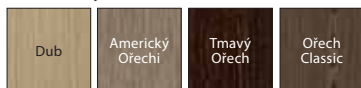

### Unikátní přírodní dýhy (Villadora) ★★★★★☆



**LIMITOVANÁ EDICE**  
podrobnosti:  
[www.porta.com.pl/dm/  
unikalneokleiny.pdf](http://www.porta.com.pl/dm/unikalneokleiny.pdf)

**K** Možnost realizace atypických výšek na Porta KONTRAKT, viz str. 202.

Specifikem přírodní dýhy je možnost výskytu rozdílů v textuře a barvě. Tyto rozdílly nemohou být důvodem k reklamaci.

### KONSTRUKCE KŘÍDLA

Rám je zhotoven ze dřeva vysoké jakosti, překližky, dutinkové dřevotřísky a oboustranného obložení z dřevovláknitých desek pokrytých modifikovanou dýhou select. Sklo o tl. 8mm.

### PŘÍSLUŠENSTVÍ V CENĚ KŘÍDLA

- Zámek s čelem stříbrný lesk nebo zlatý lesk: pro dózický klíč, pro WC sadu nebo přizpůsobený pro cylindrickou vložku
- Zámek obyčejný nebo magnetický
- Mléčné, bezbarvé sklo

### ZÁRUBEŇ

Doporučené bezpolodrážkové zárubně:  
• Villadora MODERN str. 162

### POZNÁMKY

- Technické schválení AT-3691/2012, ITB Varšava.
- Dveře jsou vybaveny 3 závěsy – baleny se zárubní.
- Možnost libovolného sestavení rozměrů křídel u dvoukřídlých dveří.
- Dvoukřídlé dveře nejsou dostupné s magnetickým zámkem.

### ZA PŘÍPLATEK (OPCJE)

- ventilační otvory v 1 řadě
- ventilační výřez 12 mm (varianta)
- magnetický zámek (varianta)
- klika s kováním

**bez příplatku  
bez příplatku**  
(str. 176)



struktura dřeva u modelu Line



struktura dřeva u modelu Ethno



skrytý závěs 3D



bezpečný magnetický zámek



# SKLÁDACÍ DVEŘE, POSUVNÉ DVEŘE,

Porta ALFA, BETA

Posuvný systém PORTA, ALU

Posuvný systém KOMPAKT, METAL

# Skládací dveře



ALFA, BETA, Buk Porta

## ALFA



ZPŮSOB OTEVÍRÁNÍ DVEŘÍ (pohled shora)

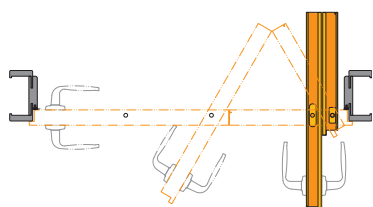

Pravé dveře



Podívejte se na dveře ALFA:  
[www.porta.com.pl/dm/alfabeta.wmv](http://www.porta.com.pl/dm/alfabeta.wmv)

### POLODRÁŽKOVÉ KŘÍDLO

Kompletní sada se skládá z:

- pojezdového systému (příplatek k sadě)
- dvouprvkového křídla
- zárubně Porta SYSTEM (modifikované)

## BETA



ZPŮSOB OTEVÍRÁNÍ DVEŘÍ\* (pohled shora)

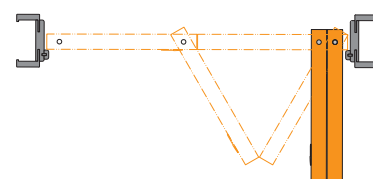

Pravé dveře



Podívejte se na dveře BETA:  
[www.porta.com.pl/dm/alfabeta.wmv](http://www.porta.com.pl/dm/alfabeta.wmv)

### BEZPOLODRÁŽKOVÉ KŘÍDLO

Kompletní sada se skládá z:

- pojezdového systému (v ceně zárubně)
- dvouprvkového křídla
- zárubně Porta SYSTEM (modifikované)

\*POZOR: Specifika kování při úplném otevření křídel způsobují neznačné zúžení průměru průchodu (cca 10 cm).



## BAREVNOST

Lak Standard	★★
Portadecor Portasynchro 3D	★★★
Portadur	★★★★
Portaperfect 3D CPL HQ	★★★★★

## KONSTRUKCE KŘÍDLA

Výplň křídla tvoří stabilizační výplň „voština“ nebo dutinková dřevotříska zesílena vnitřním překližkovým rámem (za příplatek).

ALFA jsou dvouprvkové asymetrické dveře s klasickým zámkem v křídle a protiplechem v profilu zárubně.

BETA jsou dvouprvkové symetrické dveře, bez zámků. Přírodní dýhy v povrchové úpravě matný lak.

## PŘÍSLUŠENSTVÍ V CENĚ

- Pojezdový mechanismus
- Těsnění
- Tři skryté stříbrné závěsy
- Zámek: pro dózický klíč, pro WC sadu nebo přizpůsobený pro cylindrickou vložku (ALFA)
- Protiplech zámků (ALFA)
- Kulatá úchytka (BETA)

## ZÁRUBEŇ

Modifikovaná zárubeň Porta SYSTEM, rozpětí nastavitelnosti šířky od B do K str. 150.

## POZNÁMKY

- Technické schválení AT-15-7458/2012, ITB Varšava..
- Rozměr „100“ je nedostupný u systému BETA.

## ZA PŘÍPLATEK

- rozměr „100“ nedostupný u systému BETA rozměr „100“ (pouze ALFA)
- vyplnění dutinkovou dřevotřískovou deskou
- ventilační otvory, ventilační výřez
- cena pojezdového systému Alfa (příplatek k sadě)
- pojezdový systém Beta v ceně zárubně
- klika s kováním

(str. 176)



způsob otevírání | skládání  
křídla ALFA



způsob otevírání | skládání  
křídla BETA

# Posuvný systém



Posuvný systém PORTA, Porta KONCEPT A.9, Wengé White

## PORTA



Kompletní sada se skládá z:

- nástěnného systému
- křídla (ve verzi provedení „posuvné“)
- zárubně (ve verzi provedení „tunel“)

## ALU



Kompletní sada se skládá z:

- nástěnného systému
- křídla (ve verzi provedení „posuvné“)
- zárubně (ve verzi provedení „tunel“)





60 - 100

## BAREVNOST

Portadecor  
Portasynchro 3D  
Portcortex  
Super Matt



Portadur  
Fólie Premium  
Přírodní dýha Select  
Přírodní dýha Standard  
Přírodní dýha Satin



Portaperfect 3D  
CPL HQ



### KONSTRUKCE POSUVNÉHO SYSTÉMU PORTA

Nabízený systém se skládá z kolejnice včetně s pojezdovými vozíky, krycí lišty kolejnice a dorazové části. Krycí lišta kolejnice a dorazová část jsou vyrobeny z dřevotřísky a MDF materiálu. Přírodní dýhy v povrchové úpravě matný lak.

### KONSTRUKCE POSUVNÉHO SYSTÉMU

- Kolejnice s pojezdovými vozíky
- Protiplech zámku
- Kartáčové samolepicí těsnění
- Vodicí trn zajišťující vertikální stabilitu křídla upevňovaný do podlahy

### ZÁRUBEŇ

Zárubeň Porta SYSTEM v provedení „tunel“ str. 150. Rozměry viz str. 193, Tabulka 11.

### POZNÁMKY

- Technické schválení AT-15-7458/2012, ITB Varšava.
- **Sada je univerzální, pokud jde o směr a vysunutí křídla. Směr je možné měnit usazením dorazové části na levé nebo pravé straně tunelu Porta SYSTEM.**

### ZA PŘÍPLATEK

- potažení přírodní dýhou Bílý Dub (RAL 9016)

### KONSTRUKCE POSUVNÉHO SYSTÉMU ALU

Nabízený systém se skládá z kolejnice a profilu přidržujícího křídlo. Oba prvky jsou vyrobeny z estetického hliníku.

### KONSTRUKCE POSUVNÉHO SYSTÉMU

- Vodicí trn zajišťující vertikální stabilitu křídla upevňovaný do podlahy

### ZÁRUBEŇ

Zárubeň Porta SYSTEM v provedení „tunel“, rozměry viz str. 193, Tabulka 11.

### POZNÁMKY

- Sada je univerzální, pokud jde o směr a vysunutí křídla.
- Pro správné sestavení systému, zárubně „tunel“ a křídla do kompletu je nutné zvolit křídlo o jeden rozměr větší, např.: pro systém a „tunel“ o šířkách „70“ -> pro komplet křídlo „80“, pro „80“ -> „90“, pro „150“ -> 2x „80“, pro „170“ -> 2x „90“ atd.
- Bez možnosti provedení s háčkovým zámkem.

# Posuvný systém



Posuvný systém KOMPAKT, Porta KONCEPT A.9, Dub Skandinávski

## KOMPAKT

ZPŮSOB OTEVÍRÁNÍ DVEŘÍ (pohled shora)

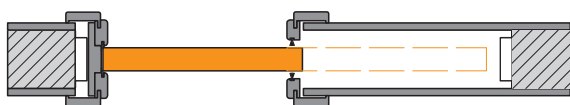

### SYSTÉM KOMPAKT PRO ZABUDOVÁNÍ DO STĚNY

Diskrétní konstrukce, která je součástí sádkartonové stěny, umožňuje montáž dveří všude tam, kde běžně dveře otevírané do prostoru nabourávají koncepci navrženého interiéru nebo se nedají použít. Kompletní sada se skládá z následujících komponentů:

- Konstruktivní kazeta
- Křídlo (provedení v „posuvné“ verzi)
- Zárubeň

## METAL

ZPŮSOB OTEVÍRÁNÍ DVEŘÍ (pohled shora)

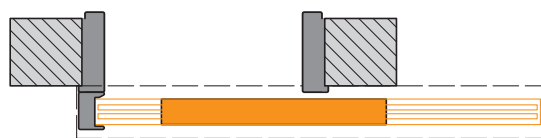

### NÁSTĚNNÝ SYSTÉM METAL

Kovový nástěnný systém pro posuvné dveře je určen ke spolupráci se všemi interiérovými křídly (ve verzi provedení „posuvné“) všude tam, kde koncepce interiéru nebo omezená plocha neumožňuje použití dveří otevíraných do prostoru.

### Polyesterová barva ★★★★★

Bílá (RAL 9016)	Šedá (RAL 7047)	Krémová (RAL 1001)	Hnědá (RAL 8028)	Antracit HPL/CPL	Antracit struktura (RAL 7024)
--------------------	--------------------	-----------------------	---------------------	---------------------	-------------------------------------

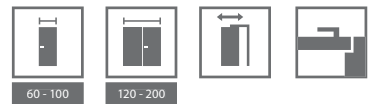

## BAREVNOST

Portadecor  
Portasynchro 3D  
Portcortex  
Super Matt



Portadur  
Fólie Premium  
Přírodní dýha Select  
Přírodní dýha Standard  
Přírodní dýha Satin



Portaperfect 3D  
CPL HQ



## KONSTRUKCE SYSTEMU KOMPAKT

Nabízený systém se skládá z kovové kazety z pozinkované oceli spolu s kompletním pojezdovým systémem, která tvoří konstrukci uvnitř stěny, a zárubně zhotovené z dřevotřísky a MDF materiálu. Přírodní dýhy v povrchové úpravě matný lak.

### PŘÍSLUŠENSTVÍ V CENĚ SYSTEMU

- Konstrukční kazeta
- Kolečnice s pojezdovými vozíky a vodícím trnem usazeným do podlahy
- Protiplech zámku
- Kartáčové protiprachové těsnění
- Zárubeň

### ZÁRUBEŇ

- Zárubeň Porta SYSTEM v provedení „tunel“. Rozměry viz str. 193, *Tabulka 11*

### POZNÁMKY

- Systém je připraven pro montáž do sádkartonové příčky o šířce 125 mm.

### ZA PŘÍPLATEK

- Systém synchronizace zamykání křídel u dvoukřídlových dveří
- Potažení přírodní dýhou Bílý Dub (RAL 9016)

## KONSTRUKCE SYSTEMU METAL

Kompletní systém se skládá z rohové velké skládané zárubně na zeď se šířkou profilu 100 mm zhotovené ve verzi „tunel“ (tzn. bez závěsů, otvorů na zámeček a drážky pro těsnění), z kolejnice s pojezdovými vozíky, krycí lišty kolejnice a dále dorazové části. Všechny prvky sady jsou vyrobeny z pozinkovaného ocelového plechu a jsou dodávány klientovi zabalené do kartonu pro složení v místě montáže.

### PŘÍSLUŠENSTVÍ V CENĚ SYSTEMU

- Kartáčové samolepicí těsnění
- Vodící trn zajišťující vertikální stabilitu křídla upevňovaný do podlahy.

### ZÁRUBEŇ

- Kovová/ocelová zárubeň skládací v provedení „tunel“ „60“, „70“, „80“, „90“, „100“ rozměry viz str. 193, *Tabulka 11*.
- Sada je dostupná jako univerzální (tzn. bez levé nebo pravé strany) a je vyráběna ve verzi pro osazení na hotové podlaze – úroveň „0“.
- Změny směru vysunutí dveří lze dosáhnout umístěním dorazové části na levé nebo pravé straně zárubně.

### POZNÁMKY

- Technické schválení AT-15-7458/2012, ITB Varšava.



hákový zámeček



konstrukční kazeta



Posuvný systém METAL nástěnný



06

VNITŘNÍ  
VSTUPNÍ  
DVEŘE

AGAT, OPAL  
KWARC  
GRANIT  
GRANIT PS

# Přehled modelů

## vnitřní vstupní a technické dveře

- Prezentované kolekce modelů dveří se týkají:  
vnitřní vstupní dveře AGAT (str. 104), OPAL (str. 104), KWARC (str. 106), GRANIT (str. 108), GRANIT PS (str. 110)
- Prezentované kolekce modelů dveří se týkají:  
technických dveří akustické 27 dB (str. 124), 32 dB (str. 124), EI 30 (str. 126), 42 dB (str. 128),  
protipožární EI 30, EI 60 (str. 130)

### FRÉZOVANÉ, Termofólie PVC



model 2



model 3



model 4



model 6



model 7

### FRÉZOVANÉ OFFICE, Termofólie PVC



model 8



model 9



model 1



model 2



model 3



model 4



model 5



model 6\*



model 7\*



model 8\*



model 9\*

\* Možnost objednávky bez intarzie

# Přehled modelů

## vnitřní vstupní a technické dveře

■ Prezentované kolekce modelů dveří se týkají:  
vnitřní vstupní dveře AGAT (str. 104), OPAL (str. 104), KWARC (str. 106), GRANIT (str. 108), GRANIT PS (str. 110)

■ Prezentované kolekce modelů dveří se týkají:  
technických dveří akustické 27 dB (str. 124), 32 dB (str. 124), Porta SILENCE 37 dB, EI 30 (str. 126), 42 dB (str. 128),  
protipožární EI 30, EI 60 (str. 130)

S INTARZÍÍ, přírodní dýhy, fólie



Intarzie 1



Intarzie 3



Intarzie 4



Intarzie 6



Intarzie 7



Intarzie 8



Intarzie 9

PLOCHÉ, přírodní dýhy,  
syntetické fólie



ploché – svislá  
struktura dřeva

PLOCHÉ, přírodní dýhy



ploché – vodorovná  
struktura dřeva

S RÁMY, přírodní dýhy\*



rámeček 1



rámeček 2



rámeček 3 s panelem



rámeček 4 s panelem

\* Ozdobné rámečky jsou dostupné s přírodní dýhou dub.

# AGAT Plus, OPAL Plus vstupní dveře



Akustické 34 dB\*,  
zesílené a bezpečnostní  
2. třída ENV (OPAL)

AGAT Plus plochý model, barva Stříbrný Akát s MDF zárubní

Všechny dostupné modely viz str. 102-103

## V ceně verze PLUS

- křídlo
- zárubeň
- kovový práh

### DVEŘE OPAL

Bezpečnostní dveře OPAL mají akustickou izolaci 32 dB a bezpečnostní třídu 2 dle evropské normy ENV – pod podmínkou zkompletování křídla se speciální kovovou zárubní Porta, prahem z nerezové oceli a klikou se štítkem minimálně 2. třídy ENV a cylindrické vložky minimálně 2. třídy ENV

### DVEŘE AGAT

Zesílené dveře AGAT mají zámeček 2. bezpečnostní třídy a akustickou izolaci  $R_w=32dB$



OPAL ploché, Pískovec



čtyřbodový lištový zámeček přizpůsobený pro dvě cylindrické vložky – OPAL



bezpečnostní trny proti vylomení  
– OPAL



čepový závěs, kovová zárubeň





## BAREVNOST

### Fólie Portasynchro 3D (ploché) ★★★★★

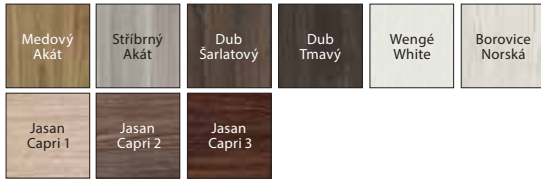

### Fólie Portaperfect 3D (ploché) ★★★★★

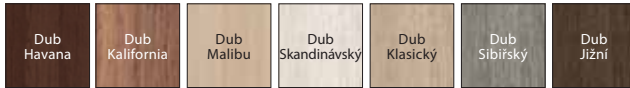

### Termofólie PVC (ploché a frézované/OFFICE) ★★★★★



\* do vyčerpání zásob

### Laminát CPL HQ 0,2 nebo 0,7 mm (ploché) ★★★★★

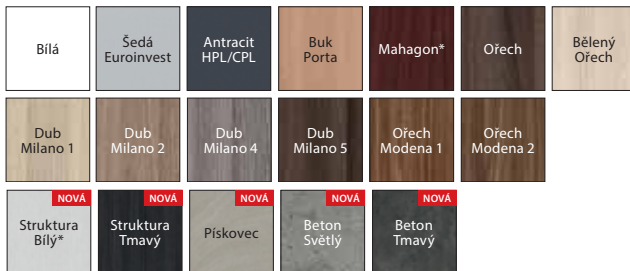

NOVINKA

\* barvy k dispozici výhradně s kovovou zárubní

### Přírodní dýha Select (ploché) ★★★★★

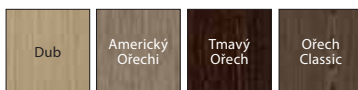

### Přírodní dýha Standard (ploché a s rámečky) ★★★★★

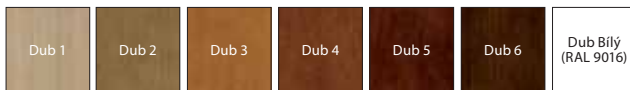

### Přírodní dýha Satin (ploché) ★★★★★

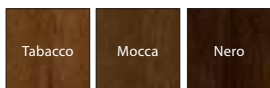

**POZOR!** Všechny přírodní dýhy lze zhotovit s vodorovnou nebo svislou strukturou dřeva (týká se křídla).

Pustte si montážní video dveří AGAT:  
[www.porta.com.pl/dm/montazagat.wmv](http://www.porta.com.pl/dm/montazagat.wmv)

Pustte si montážní video dveří OPAL:  
[www.porta.com.pl/dm/montazopal.wmv](http://www.porta.com.pl/dm/montazopal.wmv)

**POZOR!** Ke vstupním dveřím doporučujeme lamináty CPL, zvláště pak při použití ve veřejných budovách.

## KONSTRUKCE KŘÍDLA

Rám křídla je zhotoven z lepeného jehličnatého dřeva. Křídlo je dodatečně zesíleno vnitřním rámem. Opláštění křídla tvoří vrstva hliníku a dřevovláknitá deska. Dostupná křídla jsou doplněna hliníkovou intarzií stříbrné nebo černé barvy. Přírodní dýhy v povrchové úpravě matný lak.

## PŘÍSLUŠENSTVÍ V CENĚ DVEŘÍ (AGAT PLUS)

- Jeden nebo dva zasouvací zámky pro cylindrickou vložku
- Tři závěsy
- Kukátko stříbrné barvy
- Zárubeň je vybavena standardním prahem z nerezové oceli (90 mm)

## PŘÍSLUŠENSTVÍ V CENĚ DVEŘÍ (OPAL PLUS)

- Zámek lištový, čtyřbodový pro dvě cylindrické vložky
- Tři čepové závěsy (kovová zárubeň), tři tříprvkové závěsy (rám MDF)
- Lišta proti vylomení (rám MDF)
- Tři bezpečnostní trny proti vylomení
- Kukátko stříbrné barvy
- Zárubeň je vybavena standardním prahem z nerezové oceli (90 mm)

## ZÁRUBEŇ

- Kovová zárubeň rohová, o šířce profilu 105 mm je vyrobena z ocelového, oboustranně pozinkovaného plechu o tloušťce 1,2 mm (AGAT) nebo 1,5 mm (OPAL).
- Je vybavena třemi čepovými závěsy standard, gumovým obvodovým těsněním, a OPAL navíc šesti montážními zápustkami.
- Zárubeň PROJEKT, PROJEKT PREMIUM (str. 172) realizace Oddělení kontraktů.
- Vyhrazený zárubeň MDF.

## POZNÁMKY

- Technické schválení AT-15-4997/2011, ITB Varšava.
- Příprava pro zkrácení dveří (maximálně o 60 mm).
- Třída akustické izolace  $R_w = 32$  dB (rozsah 32 ÷ 36 dB).
- Dveře OPAL s rámem MDF vyžadují povolení pro jednorázové použití.
- Při nákupu rámu dveří MDF je potřeba přikoupit lišty na potrubí.
- Při nákupu MDF zárubní je nutné dokoupit obvodové lišty.
- Zárubeň Projekt PREMIUM je k dispozici s Dokumentací jednorázového povolení.

## ZA PŘÍPLATEK

- rozměr „100“
- **NOVINKA** – nové barvy lamináta CPL 0,2 mm a 0,7 mm
- intarzie s fólií (na 1 stranu, na dvě strany cena x 2)
- **AKCE** – Stříbrná nebo černá intarzie výhradně pro kolekci frézované OFFICE – týká se modelů 6–9
- potažení křídla přírodní dýhou Satin
- potažení zárubně přírodní dýhou Satin
- potažení křídla přírodní dýhou Dub Bílá (RAL 9016)
- potažení zárubně přírodní dýhou Dub Bílá (RAL 9016) (str. 103)
- **POZOR!** vzory rámečků
- rámeček 1 (na 1 stranu, na dvě strany cena x 2)
- rámeček 2 (na 1 stranu, na dvě strany cena x 2)
- rámeček 3 (na 1 stranu, na dvě strany cena x 2)
- rámeček 4 (na 1 stranu, na dvě strany cena x 2)
- intarzie s fólií (na 1 stranu, na dvě strany cena x 2)
- vybavení zárubně AGAT 6 montážními zápustkami
- rozšíření profilu zárubně od od 106 do 150 mm
- rozšíření profilu zárubně od od 151 do 270 mm
- rozšíření profilu zárubně od od 271 do 390 mm
- cylindrické vložky
- klika s kováním (str. 178)
- zesílení pro samozavírač

# KWARC vstupní dveře



Akustické 34 dB\*,  
bezpečnostní RC 2. třída ENV,  
ohnivzdorné EI 30

KWARC Intarzie 6, Nero

Všechny dostupné modely viz strana 102

## V ceně

- křídlo
- zárubeň
- kovový práh

## DVEŘE KWARC

Dveře DT-K32 (KWARC model III) jsou vybaveny lištovým zámkem a bezpečnostními trny proti vylomení, prošly úspěšně zkouškami na bezpečnostní třídu RC2 dle PN-ENV 1627:2006, a také třídu akustických izolačních vlastností  $R_w=32$  dB.



čtyřbodový lištový zámek přizpůsobený pro dvě cylindrické vložky  
– KWARC III

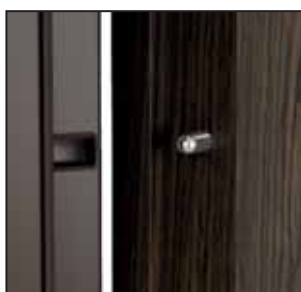

bezpečnostní trny proti vylomení –  
KWARC III

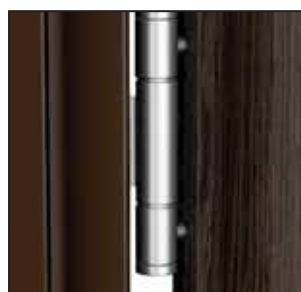

zesílený tříprvkový závěs

KWARC, FRÉZOVANÉ OFFICE 9, Nugát Tmavý

Rw 32dB  
D1 30

PROJEKT



Sa, 5m



RC 2



EI 30



třída 3



80 - 100



## BAREVNOST

### Fólie Portasynchro 3D (ploché) ★★★★★

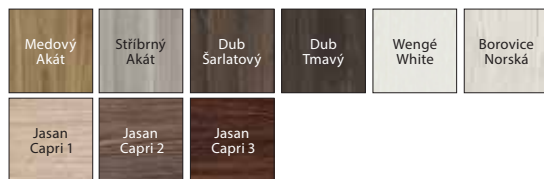

### Fólie Portaperfect 3D (ploché) ★★★★★

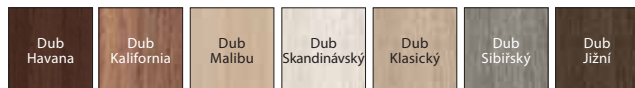

### Termofólie PVC (ploché a frézované/OFFICE) ★★★★★

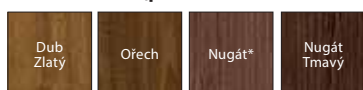

\* do vyčerpání zásob

### Laminát CPL HQ 0,2 nebo 0,7 mm (ploché) ★★★★★

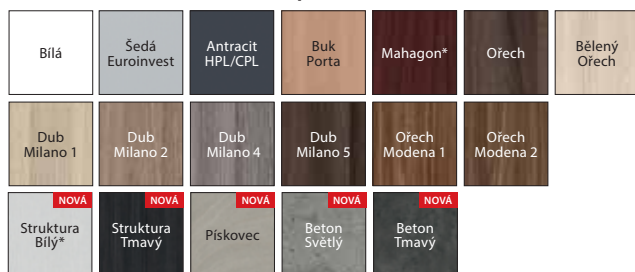

\* barvy k dispozici výhradně s kovovou zárubní

### Přírodní dýha Select (ploché) ★★★★★

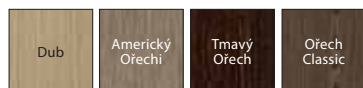

### Přírodní dýha Standard (ploché a s rámečky) ★★★★★

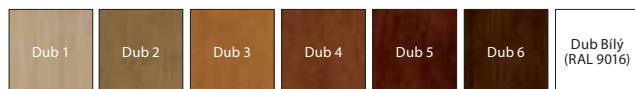

### Přírodní dýha Satin (ploché) ★★★★★

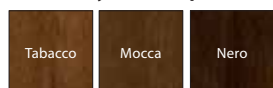

**POZOR!** Všechny přírodní dýhy lze zhotovit s vodorovnou nebo svislou strukturou dřeva (týká se křídla)

**POZOR!** Ke vstupním dveřím doporučujeme lamináty CPL, zvláště pak při použití ve veřejných budovách.

## KONSTRUKCE KŘÍDLA

Rám křídla je zhotoven z řeziva exotických dřevin. Křídlo je opláštěné vrstvou hliníku a dřevovláknitou deskou. Dostupná křídla jsou doplněna hliníkovou intarzií stříbrné nebo černé barvy. Přírodní dýhy v povrchové úpravě matný lak.

## PŘÍSLUŠENSTVÍ V CENĚ DVEŘÍ

- Zadlabací zámek s obdélníkovou závorou připravenou pro cylindrickou vložku (KWARC typ I)
- Dva zadlabací zámky s obdélníkovou závorou připravenou pro cylindrickou vložku (KWARC typ II)
- Zámek lištový, čtyřbodový pro dvě cylindrické vložky a tři bezpečnostní trny proti vylovení (KWARC typ III)
- Tři zesílené čepové závěsy stříbrné barvy
- Panoramatické kukátko stříbrné barvy (za příplatek)
- Protipožární těsnění, které vlivem vysoké teploty zvětší svůj objem v drážce křídla
- Zárubeň je vybavena standardním prahem z nerezové oceli (90 mm)

## ZÁRUBEŇ

- Kovová zárubeň rohová, o šířce profilu 100 mm je zhotovena z ocelového, oboustranně pozinkovaného plechu o tloušťce 1,5 mm. Je vybavena protipožárním těsněním, třemi čepovými závěsy standard, kovovým prahem z nerezové oceli ve verzi standard (90 mm), zesílením pod samozavírač. KWARC I má protiplech k jednomu zámku, KWARC II – ke dvěma zámkům, KWARC III – k lištovému zámku a dále šest montážních zápustek a otvory pro bezpečnostní trny proti vysazení.
- Zárubeň PROJEKT (str. 172).
- Zárubeň Projekt PREMIUM je k dispozici s Dokumentací jednorázového povolení realizace Oddělení kontraktů.

## POZNÁMKY

- Technické schválení AT-15-3575/2015 ITB Varšava.
- Prohlášení o shodě č. ITB - 0567/W, ITB Varšava.
- Příprava pro zkrácení dveří (maximálně o 60 mm).
- Aby byly splněny podmínky stavebního zákona pro protipožární dveře a/nebo kouřotěsnosti, je nutno používat samozavírač.
- V případě použití jiného kování, než navrženého firmou PORTA, je nutné se řídit pokyny uvedenými v záručním listu.
- Dveře odolné proti požáru by měly být vybaveny štíty s rukojetí s ocelovým jádrem.
- Třída akustické izolace Rw = 32 dB (rozsah 32 ÷ 36 dB).

## ZA PŘÍPLATEK

- rozměr „100“
- **NOVINKA** – nové barvy lamináta CPL 0,2 mm a 0,7 mm
- intarzie s fólií (na 1 stranu, na dvě strany cena x 2)
- **AKCE** – Stříbrná nebo černá intarzie výhradně pro kolekci frézované OFFICE – týká se modelů 6–9
- potažení křídla přírodní dýhou Satin
- potažení křídla přírodní dýhou Dub Bílá (RAL 9016)
- **POZOR!** vzory rámečků
- rámeček 1 (na 1 stranu, na dvě strany cena x 2)
- rámeček 2 (na 1 stranu, na dvě strany cena x 2)
- rámeček 3 (na 1 stranu, na dvě strany cena x 2)
- rámeček 4 (na 1 stranu, na dvě strany cena x 2)
- intarzie s fólií (na 1 stranu, na dvě strany cena x 2)
- rozšíření profilu zárubně od od 106 do 150 mm
- rozšíření profilu zárubně od od 151 do 270 mm
- rozšíření profilu zárubně od od 271 do 390 mm
- cylindrické vložky
- klika s kováním
- zesílení pro samozavírač

bez příplatku

(str. 103)

(str. 178)

KWARC

# GRANIT bezpečnostní dveře třídy C a RC 3 ENV



Akustické 36 dB\*,  
ohnivzdorné EI 30,  
bezpečnostní RC 3

Fotografie představuje příklad netypické realizace Porta KONTRAKT, viz str. 202.

Všechny dostupné modely viz strana 102

## V ceně

- křídlo
- zárubeň
- kovový práh
- klika s kováním
- cylindrické vložky

**DVEŘE GRANIT** jsou vyráběny ve dvou typech:

### Typ I

- bezpečnostní třída „C“
- 3. třída evropské normy ENV
- akustická izolace 36 dB
- kouřotěsnost – ochrana proti otravě kyslíčkem uhelnatým

### Typ II

- vlastnosti dveří modelu I
- protipožární odolnost EI 30



GRANIT plné, Ořech Modena 1



čtyřbodový lištový zámek přizpůsobený pro dvě cylindrické vložky



bezpečnostní trny proti vylomení

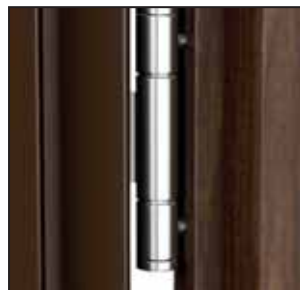

zesílený tříprvkový závěs



## BAREVNOST

### Termofólie PVC (ploché a frézované/OFFICE) ★★★★★☆



\* do vyčerpání zásob

### Laminát CPL HQ 0,2 nebo 0,7 mm (ploché) ★★★★★☆

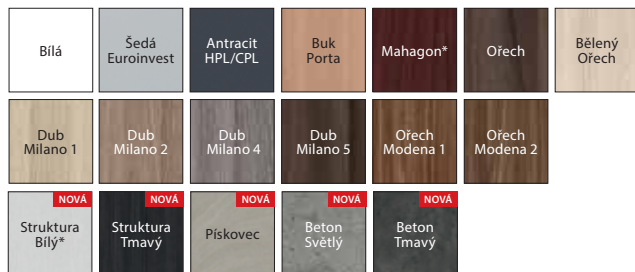

\* barvy k dispozici výhradně s kovovou zárubeň

### Přírodní dýha Select (ploché) ★★★★★☆

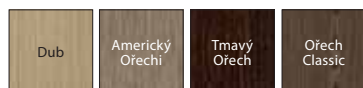

### Přírodní dýha Standard (ploché a s rámečky) ★★★★★☆

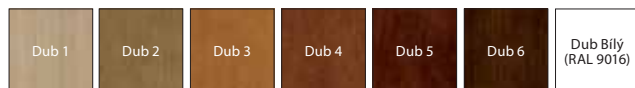

### Přírodní dýha Satin (ploché) ★★★★★☆

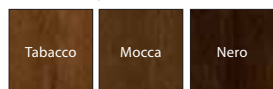

**POZOR!** Všechny přírodní dýhy lze zhotovit s vodorovnou nebo svislou strukturou dřeva (týká se křídla)

## KONSTRUKCE KŘÍDLA

Rám křídla je zhotoven z lepeného jehličnatého dřeva. Křídlo je opláštěné speciální deskou se dvěma vrstvami hliníkového plechu a HDF deskou. Dostupná křídla jsou doplněna hliníkovou intarzií stříbrné nebo černé barvy. Přírodní dýhy v povrchové úpravě matný lak.

## PŘÍSLUŠENSTVÍ V CENĚ DVEŘÍ

- Vícečepový lištový zámeček třídy 4
- Dvě bezpečnostní vložky třídy „C“
- Klika s bezpečnostním štítkem
- Horní kování
- Tři zesílené čepové závěsy stříbrné barvy
- Čtyři bezpečnostní trny proti vylomení
- Kukátko stříbrné barvy (dostupná varianta)
- Příprava pro zkrácení dveří maximálně 60 mm (platí pro Granit TYP I)
- Navíc: model II protipožární těsnění, které vlivem vysoké teploty zvětší svůj objem, na okrajích křídla (s výjimkou spodní hrany)
- Zárubeň je vybavena bezpečnostním prahem z nerezové oceli v širší verzi (120 mm)

## ZÁRUBEŇ

- Kovová zárubeň rohová, o šířce profilu 100 mm je zhotovena z ocelového, oboustranně pozinkovaného plechu o tloušťce 1,5 mm. Je vybavena protipožárním těsněním, osmi montážními hmoždinkami, zesílením pro samozavírač a kovovým prahem z nerezové oceli v širší verzi (120 mm).
- Zárubeň PROJEKT (str. 172).
- **Zárubeň Projekt PREMIUM je k dispozici s Dokumentací jednorázového povolení realizace Oddělení kontraktů.**

## POZNÁMKY

- Technické schválení AT-15-6043/2011, ITB Varšava.
- Prohlášení o shodě č. 1199/W, ITB Varšava.
- Aby byly splněny podmínky stavebního zákona pro protipožární dveře a/nebo kouřotěsnosti, je nutno používat samozavírač.
- Dveře odolné proti požáru by měly být vybaveny štíty s rukojetí s ocelovým jádrem.
- V případě použití jiného kování, než navrženého firmou PORTA, je nutné se řídit pokyny uvedenými v záručním listu.
- Třída akustické izolace  $R_w = 32$  dB (rozsah 32 ÷ 36 dB).

## ZA PŘÍPLATEK

- rozměr „100“
- **NOVINKA** – nové barvy lamináta CPL 0,2 mm a 0,7 mm
- intarzie s fólií (na 1 stranu, na dvě strany cena x 2)
- **AKCE** – Stříbrná nebo černá intarzie výhradně
- pro kolekci frézované OFFICE – týká se modelů 6–9
- potažení křídla přírodní dýhou Satin
- potažení křídla přírodní dýhou Dub Bílý (RAL 9016)
- **POZOR!** vzory rámečků
- rámeček 1 (na 1 stranu, na dvě strany cena x 2)
- rámeček 2 (na 1 stranu, na dvě strany cena x 2)
- rámeček 3 (na 1 stranu, na dvě strany cena x 2)
- rámeček 4 (na 1 stranu, na dvě strany cena x 2)
- intarzie s fólií (na 1 stranu, na dvě strany cena x 2)
- rozšíření profilu zárubně od od 106 do 150 mm
- rozšíření profilu zárubně od od 151 do 270 mm
- rozšíření profilu zárubně od od 271 do 390 mm
- klika s kováním

bez příplatku

(str. 103)

(str. 178)



Pusťte si montážní video dveří GRANIT pomocí hmoždinek:  
[www.porta.com.pl/dm/montazgranitnadyble.wmv](http://www.porta.com.pl/dm/montazgranitnadyble.wmv)



Pusťte si montážní video dveří GRANIT pomocí pěny:  
[www.porta.com.pl/dm/montazgranitnapianke.wmv](http://www.porta.com.pl/dm/montazgranitnapianke.wmv)

# GRANIT PS bezpečnostní dveře třídy RC 3 ENV



Vyhrazená  
regulovaná zárubeň  
v barvě křídla

Akustické 35 dB\*,  
ohnivzdorné EI 30,  
bezpečnostní RC 3  
regulovaná zárubeň,  
podýhovaná v barvě křídla

GRANIT PS Intarzie 1, Dub

Všechny dostupné modely viz strana 102



GRANIT PS Intarzie 1, Dub

## V ceně

- křídlo
- zárubeň
- kovový práh
- klika s kováním
- cylindrické vložky

DVEŘE GRANIT jsou vyráběny ve dvou typech:

### Typ I

- 3. třída evropské normy ENV
- akustická izolace  $R_w=32$  dB
- kouřotěsnost

### Typ II

- vlastnosti dveří I
- protipožární odolnost EI 30



Čtyřbodový lištový zámek přizpůsobený pro dvě cylindrické vložky



4 bezpečnostní trny proti vylomení



profesionální objektové závěsy



## BAREVNOST

### Termofólie PVC (ploché a frézované/OFFICE) ★★★★★☆



\* do vyčerpání zásob

### Laminát CPL HQ 0,2 nebo 0,7 mm (ploché) ★★★★★☆

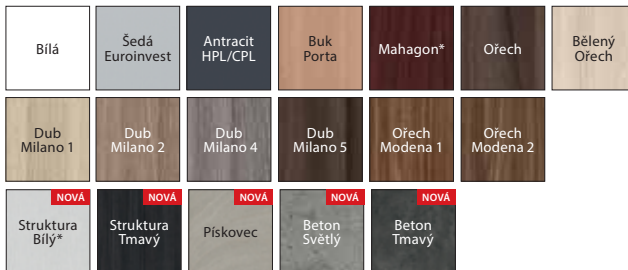

NOVINKA

\* barvy k dispozici výhradně s kovovou zárubeň

### Přírodní dýha Select (ploché) ★★★★★☆

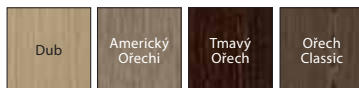

### Přírodní dýha Standard (ploché a s rámečky) ★★★★★☆

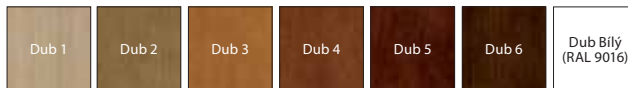

### Přírodní dýha Satin (ploché) ★★★★★☆

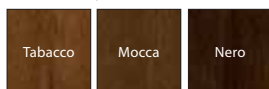

**POZOR!** Všechny přírodní dýhy lze zhotovit s vodorovnou nebo svislou strukturou dřeva (týká se křídla)

## KONSTRUKCE KŘÍDLA

Rám křídla je zhotoven z lepeného jehličnatého dřeva. Křídlo je opláštěné speciální deskou se dvěma vrstvami hliníkového plechu a HDF deskou. Dostupná křídla jsou doplněna hliníkovou intarzií stříbrné nebo černé barvy. Přírodní dýhy v povrchové úpravě matný lak.

## PŘÍSLUŠENSTVÍ V CENĚ DVEŘÍ

- Vícebodový lištový zámek třídy 4 ENV
- Dvě bezpečnostní vložky 5. třídy
- Klika s bezpečnostním štítkem
- Horní kování
- Dva objektové závěsy stříbrné barvy
- Čtyři bezpečnostní trny proti vylomení
- Kukátko stříbrné barvy (dostupná varianta)
- Příprava pro zkrácení dveří maximálně 50 mm (týká se Granit TYP I)
- Navíc: model II protipožární těsnění, které vlivem vysoké teploty zvětší svůj objem, na okrajích křídla (s výjimkou spodní hrany)
- Zárubeň je vybavena kovovým prahem z nerezové oceli o šířce 100 mm

## ZÁRUBEŇ

- Regulovaná zesílená zárubeň Porta SYSTEM, krycí lišta o šířce 80 mm.

## POZNÁMKY

- Technické schválení AT-15-6043/2011, ITB Varšava.
- Prohlášení o shodě č. 1199/W, ITB Varšava.
- Aby byly splněny podmínky stavebního zákona pro protipožární dveře a/nebo kouřotěsnosti, je nutno používat samozavírač.
- Dveře odolné proti požáru by měly být vybaveny štíty s rukojetí s ocelovým jádrem.
- V případě použití jiného kování, než navrženého firmou PORTA, je nutné se řídit pokyny uvedenými v záručním listu.
- Třída akustické izolace  $R_w = 32$  dB (rozsah 32 - 36 dB).

## ZA PŘÍPLATEK

- rozměr „100“
- **NOVINKA** – nové barvy lamináta CPL 0,2 mm a 0,7 mm
- intarzie s fólií (na 1 stranu, na dvě strany cena x 2)
- **AKCE** – Stříbrná nebo černá intarzie výhradně
- pro kolekci frézované OFFICE – týká se modelů 6–9
- potažení křídla přírodní dýhou Dub Bílá (RAL 9016)
- potažení zárubně přírodní dýhou Dub Bílá (RAL 9016)
- **POZOR!** vzory rámečků
- rámeček 1 (na 1 stranu, na dvě strany cena x 2)
- rámeček 2 (na 1 stranu, na dvě strany cena x 2)
- rámeček 3 (na 1 stranu, na dvě strany cena x 2)
- rámeček 4 (na 1 stranu, na dvě strany cena x 2)
- intarzie s fólií (na 1 stranu, na dvě strany cena x 2)
- klika s kováním

bez příplatku

(str. 103)

(str. 178)



profily rámu u modelů  
rám 1 a rám 2



profily rámu a panelů  
u modelů rám 3 a rám 4



**ECO POLAR PASSIVE s balíčkem PREMIUM**  
viz str. 114



07

VSTUPNÍ,  
VENKOVNÍ DVEŘE,  
PASIVNÍ  
A ENERGETICKY ÚSPORNÉ

Eco POLAR

Eco POLAR PASSIVE

Eco NORD

Balíčky PREMIUM

ROMA

# Eco POLAR, Eco POLAR PASSIVE

bezpečnostní zámky třída 4 ENV, bezpečnostní prosklení třída P4



Eco POLAR PASSIVE A.4, Antracit

## Bud'te Eco, šetřete energii

Dveře kolekce Eco představují inovační technologii. Soubor hodnot šitých na míru, které vytváří nejvyšší kvalitu. Dveře Eco POLAR PASSIVE představují dokonalé řešení pro pasivní domy.

**Ud=0.7\***  
**W/m²K**  
SOUČINTEL  
PROSTUPU  
TEPLA

**3**  
ROKY  
ZÁRUKY



Eco POLAR PASSIVE C.3 prosklený panel - oboustranný Dub 6 (bílá)



plné



model A.1



model A.2



model A.3

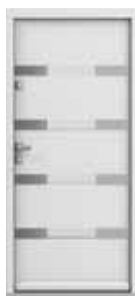

model A.4



model A.5



model C.3  
prosklený panel  
- oboustranný



model C.4  
prosklený panel  
- oboustranný

### PŘÍKLADY SVĚTLÍKŮ



DVOJITÉ  
k pravým dveřím



PLNÉ PRAVÉ  
k pravým dveřím

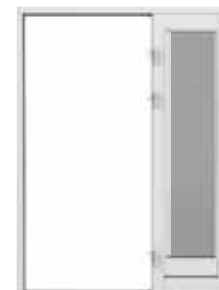

PRAVÉ  
k pravým dveřím

Stranu světlíků určujeme z té strany, odkud jsou viditelné závěsy



## BAREVNOST

### Interiérový Vodou ředitelný lak ★★★★★



Přizpůsobte barvu individuálním potřebám a zeptejte se na Porta KONTRAKT. Podrobnosti k nestandardním objednávkám viz str. 202.



## TEPLÁ MONTÁŽ Porta SaveEnergy

[www.porta.com.pl/dm/portasaveenergy.wmv](http://www.porta.com.pl/dm/portasaveenergy.wmv)



DVEŘE ECO POLAR PASSIVE  
SPLŇUJÍ POŽADAVKY  
STANDARDU NF 15, TÝKÁ SE  
PLNÝCH I PROSKLENÝCH  
MODELŮ



### DŮLEŽITÉ!

Rám z nerezové oceli z jedné strany (vnější).

## KONSTRUKCE KŘÍDLA

Desková konstrukce zhotovená z dubové překližky. Povrch je pokrytý přírodní dýhou. V rámu křídla se nachází ocelový profil zvyšující pevnost konstrukce. Prosklení dveří okna (U=0,5 Wm<sup>2</sup>K) reflexní hnědá.

Rámeček prosklení je vyroben z nerezové oceli z jedné strany dveří. Práh je vytvořen z dubové překližky a nerezové oceli.

### Eco POLAR PASSIVE

- tloušťka křídla 79 mm
- tři těsnění po obvodu

### Eco POLAR

- tloušťka křídla 68 mm
- dvě těsnění po obvodu.

## PŘÍSLUŠENSTVÍ V CENĚ DVEŘÍ

- Dva nezávislé bezpečnostní zámky třída 4 přizpůsobené pro dvě cylindrické vložky
- Tři závěsy 3D s možností regulace ve třech úrovních
- Teplý práh – Porta ThermControl\*\*
- Montážní vložka
- U modelů s prosklením je použito teplé prosklení
- Zárubeň z dubové překližky

## ZÁRUBEŇ

- Zárubeň (tl. 93 mm) je vyrobena z dubové vícevrstvé překližky.
- Ze strany závěsů je instalován francouzský rám, který znemožňuje vylomení dveří.

## POZNÁMKY

- Porta Synergy\*\* V případě montáže se světlíkem(ky), představuje zárubeň rám světlíku spolu s horním kompozitním nosníkem a dolním s prahem.
- Inovační metoda spojování světlíků eliminuje tepelné mosty a zjednodušuje systém montáže.
- Vzory C4, C3 jsou bez okapnice.
- \*\* Vyhrazený obchodní název

## ZA PŘÍPLATEK

- rozměr „100“
- sada s jedním světlíkem
- sada s dvěma světlíky
- krytky na závěsy (komplet na jeden kus)
- úchyty
- cylindrické bezpečnostní vložky třídy B
- kliky CORTES, GLOBER

(str. 179)

(str. 179)

(str. 179)



Označení CE umožňuje prodej zboží v EU

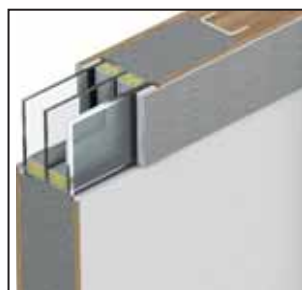

dvoukomorové bezpečnostní prosklení třídy P4 a rám z nerezové oceli



francouzský rám ze strany závěsů



dva vícečepové bezpečnostní zámky třídy 4 ENV



teplý práh Porta ThermControl\*\*



# Eco NORD

bezpečnostní zámky třída 4 ENV, bezpečnostní prosklení třída P4



Bud'te Eco,  
šetřete energii

Dveře kolekce Eco představují inovační technologii. Soubor hodnot šitých na míru, které vytváří nejvyšší kvalitu.

Eco NORD A.3, Dub 5, pravý světlík

**Ud= 1.1\***  
**W/m²K**  
SOUČINTEL  
PROSTUPU  
TEPLA

**3**  
ROKY  
ZÁRUKY



Eco NORD A.5, Dub 1



plné



model A.1



model A.2



model A.3



model A.4



model A.5

## PŘÍKLADY SVĚTLÍKŮ



DVOJITÉ  
k pravým dveřím



PLNÉ PRAVÉ  
k pravým dveřím



PRAVÉ  
k pravým dveřím

Stranu světlíku určujeme z té strany, odkud jsou viditelné závěsy.



## BAREVNOST

### Interiérový Vodou ředitelný lak ★★★★★



Přizpůsobte barvu individuálním potřebám a zeptejte se na Porta KONTRAKT. Podrobnosti k nestandardním objednávkám viz str. 202.



## TEPLÁ MONTÁŽ Porta SaveEnergy

[www.porta.com.pl/dm/portasaveenergy.wmv](http://www.porta.com.pl/dm/portasaveenergy.wmv)



DVEŘE ECO NORD  
SPLŇUJÍ POŽADAVKY  
STANDARDU NF 40



### DŮLEŽITÉ!

Rám z nerezové oceli z jedné strany (vnější).



Označení CE umožňuje prodej zboží v EU

## KONSTRUKCE KŘÍDLA

Rámo-desková konstrukce zhotovená z dubové překližky. Povrch je pokrytý přírodní dýhou. V rámu křídla se nachází ocelový profil zvyšující pevnost konstrukce. Tloušťka křídla 68 mm. Dvě těsnění po obvodu. Jednokomorová okna (U=1,0 Wm<sup>2</sup>K) reflexní hnědá. Rámeček prosklení je vyroben z nerezové oceli z jedné strany dveří.

## PŘÍSLUŠENSTVÍ V CENĚ DVEŘÍ

- Dva nezávislé bezpečnostní zámky třída 4 přizpůsobené pro dvě cylindrické vložky
- Tři závěsy 3D s možností regulace ve třech úrovních
- Teplý práh – **Porta ThermControl\*\***
- Montážní vložka
- U modelů s prosklením je použito teplé prosklení
- Zárubeň z dubové překližky

## ZÁRUBEŇ

- Zárubeň (tl. 93 mm) je vyrobena z dubové vícevrstvé překližky.
- Ze strany závěsů je instalován francouzský rám, který znemožňuje vylomení dveří.

## POZNÁMKY

- **Porta Synergy\*\*** V případě montáže se světlíkem(ky), představuje zárubeň rám světlíku spolu s horním kompozitním nosníkem a dolním s prahem. Inovační metoda spojování světlíků eliminuje tepelné mosty a zjednodušuje systém montáže.
- \*\* Vyhrazený obchodní název

## ZA PŘÍPLATEK

- rozměr „100“
- sada s jedním světlíkem
- sada s dvěma světlíky
- krytky na závěsy (komplet na jeden kus)
- cylindrické bezpečnostní vložky třídy B
- kliky CORTES, GLOBER

(str. 179)

(str. 179)



Jednokomorové bezpečnostní prosklení třídy P4 a rám z nerezové oceli



francouzský rám ze strany závěsů



dva vícečepové bezpečnostní zámky třídy 4 ENV



teplý práh Porta ThermControl\*\*



# Balíčky PREMIUM



Bud'te Eco,  
šetřete energii

Eco POLAR PASSIVE A.5, Antracit



Eco POLAR PASSIVE, plné, Antracit

Níže představujeme návrhy balíčků Premium, dostupné v kolekcích vnějších dveří:  
Eco Polar, Eco Polar Passive, Eco Nord

## FUNKCE PŘÍTLAČNÉHO MECHANISMU ZA POUŽITÍ LIŠTOVÉHO ZÁMKU WINKHAUS STV



PŘED zavřením ~ 5 mm

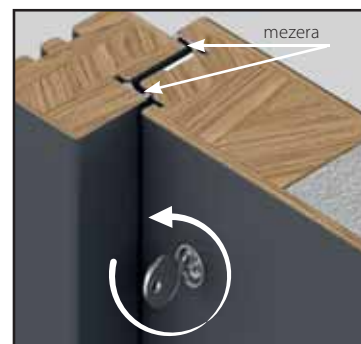

PO zavření ~ 3 mm

Mezera po uzavření zámku zvyšuje tepelnou izolaci křídla.

VYTVOŘTE SI VLASTNÍ IDEÁLNÍ BALÍČEK, ABY VYHOVOVAL VAŠIM POTŘEBÁM, ZE VŠECH DOSTUPNÝCH PŘÍSLUŠENSTVÍ

### CENY

- závěs Premium Simonswerk řady 4000 (3 ks.)
- lištový zámek s upínacím mechanismem Winkhaus STV
- mini rozeta\*
- úchyt jednostranný jednoduchý o délce 1500 mm\*\*
- jednostranná klika a rozeta CORTES ve stříbrné barvě
- klika oboustranná a rozeta CORTES ve stříbrné barvě

\* dostupný pouze u kolekce Eco Polar Passive

\*\* dostupný pouze u kolekce Eco Polar a Eco Polar Passive

ENERGY  
SAVINGECO  
FRIENDLYMODERN  
DESIGNQUALITY  
100%WARRANTY  
STANDARD**BALÍČEK PREMIUM - k dispozici u dveří Eco Nord, Eco Polar a Eco Polar Passive**

- Diskrétní a estetická úprava díky závěsům Simonswerk řady 4000
- Oboustranná rukojeť a rozeta CORTES ve stříbrné barvě

- Bezpečnost, ochranu proti vylomení a zvýšenou tepelnou izolaci poskytuje lištový zámek s upínacím mechanismem Winkhaus STV



Lištový zámek s upínacím mechanismem Winkhaus STV

- verze s kovanými háky
- regulace zachycení zámku



Závěs Premium Simonswerk řady 4000

- regulace 3D
- nosnost 160 kg
- vyztužený proti vylomení
- záruka 30 let (200 tisíc cyklů)



Oboustranná klika a rozeta CORTES ve stříbrné barvě

**BALÍČEK PREMIUM Plus – k dispozici u dveří Eco Polar a Eco Polar Passive**

- Diskrétní a estetická úprava díky závěsům Simonswerk řady 4000
- Jednostranná klika a rozeta CORTES ve stříbrné barvě
- Elegantní úchyt jednostranný jednoduchý o délce 1500 mm

- Bezpečnost, ochranu proti vylomení a zvýšenou tepelnou izolaci poskytuje lištový zámek s upínacím mechanismem Winkhaus STV



Lištový zámek s upínacím mechanismem Winkhaus STV

- verze s kovanými háky
- regulace zachycení zámku



Závěs Premium Simonswerk řady 4000

- regulace 3D
- nosnost 160 kg
- vyztužený proti vylomení
- záruka 30 let (200 tisíc cyklů)



Jednostranná klika a rozeta CORTES ve stříbrné barvě



Úchyt jednostranný jednoduchý o délce 1500 mm\*\*

**BALÍČEK PREMIUM Super Plus – k dispozici u dveří Eco Polar Passive**

- Diskrétní a estetická úprava díky závěsům Simonswerk řady 4000
- Bezpečnost, ochranu proti vylomení a zvýšenou tepelnou izolaci poskytuje lištový zámek s upínacím mechanismem Winkhaus STV

- Jednostranná klika a rozeta CORTES ve stříbrné barvě
- Mini rozeta umocňující vizuální vjem
- Elegantní úchyt jednostranný jednoduchý o délce 1500 mm



Lištový zámek s upínacím mechanismem Winkhaus STV

- verze s kovanými háky
- regulace zachycení zámku



Závěs Premium Simonswerk řady 4000

- regulace 3D
- nosnost 160 kg
- vyztužený proti vylomení
- záruka 30 let (200 tisíc cyklů)



Jednostranná klika a rozeta CORTES ve stříbrné barvě



Mini rozeta (vnější strana)\*



Úchyt jednostranný jednoduchý o délce 1500 mm\*\*

# ROMA ocelové zesílené dveře



ROMA Premium 1, Antracit

Bezpečnostní zámky třída 4 ENV,  
bezpečnostní trny proti vylomení

**3**  
ROKY  
ZÁRUKY



ROMA Premium 2, Zlatý Dub



plné



model 1



model 2



model 3



model 4



jednoduchý  
úchyt (příklad)



zahnutý úchyt  
(příklad)



dvoukřídlé dveře  
(příklad)



plné\*



model 1\*



model 2\*

\* POZOR! V barvě Antracit jsou k dostání pouze plné dveře, model 1, 2 s rámečkem z nerezové oceli.



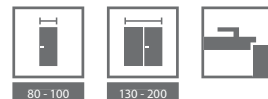

## BAREVNOST

### Ocelový plech laminovaný PVC ★★★★★☆

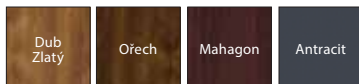

### Polyesterová barva ★★★★★☆



Komplet: křídlo + zárubeň



Podívejte se na:  
[www.porta.com.pl/dm/roma.wmv](http://www.porta.com.pl/dm/roma.wmv)



Označení CE umožňuje prodej zboží v EU

## KONSTRUKCE KŘÍDLA

Vnitřní výplň rámové konstrukce tvoří termoizolační materiál o tloušťce 45 mm (verze STANDARD), nebo termoizolační materiál o tloušťce 50 mm s dodatečnou vrstvou desky HDF 3 mm (verze PREMIUM).

Rám je oboustranně obložen pozinkovaným ocelovým plechem, pokrytým dřevovláknitým laminátem PVC nebo polyesterovou barvou. (pouze ROMA Premium).

## PŘÍSLUŠENSTVÍ V CENĚ DVEŘÍ

- Dva nezávislé vícebodové zámky třídy 4 ENV přizpůsobené pro dvě cylindrické vložky
- Tři zesílené čepové závěsy stříbrné nebo zlaté barvy
- Tři bezpečnostní trny proti vylomení – verze STANDARD
- Čtyři bezpečnostní trny proti vylomení – verze PREMIUM
- Kovová skládaná zárubeň laminovaná PVC
- Kovová zárubeň natřená práškovou polyesterovou barvou (Antracit struktura)
- U prosklených modelů (ROMA Standard Typ 1 bez prosklení) byla použita sada bezpečnostního skla reflex – kouřové.
- Dostupné modely s rámečky z nerezové oceli (rohovníky 45°)

## ZÁRUBEŇ

- Verze STANDARD – kovová zárubeň z pozinkovaného ocelového plechu o tloušťce 1,5 mm pokrytého dřevovláknitým laminátem PVC. Šířka profilu zárubně – 80 mm.
- Verze PREMIUM – zárubeň s ocelově-dřevěnou konstrukcí je složena z lepené překlíčky a ocelového pozinkovaného plechu o tloušťce 1,5 mm pokrytého dřevovláknitým laminátem PVC nebo polyesterovou barvou (Antracit Struktura). Šířka profilu zárubně – 80 mm.
- Zárubně jsou vyráběny a dodávány klientovi jako komplet prvků, jsou baleny do kartonu pro složení v místě montáže.

## POZNÁMKY

- **Dveře vyžadují povolení pro jednorázové použití. (pouze ROMA Standard Typ 1).**
- Pro venkovní dveře doporučujeme zajistit zastřešení.
- U dveří, které se otevírají ven, je zastřešení povinné.
- **Pro prosklené dveře možnost volby směru otevírání.**
- U dvoukřídých dveří je minimální šířka aktivního křídla „90“.
- V barvě Antracit jsou k dostání pouze plně dveře, model 1, 2 s rámečkem z nerezové oceli.

## ZA PŘÍPLATEK

- kukátko ve stříbrné barvě
- jednoduchý úchyt
- zahnutý úchyt
- **SUPER CENA** práh z nerezové oceli
- ocelový plech laminovaný PVC Antracit
- klika s kováním, horní kování

(str. 178)

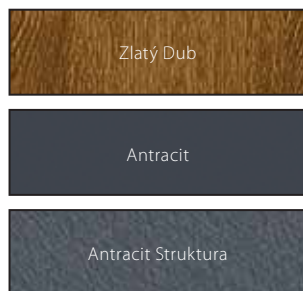

druhy struktur



rám dostupný pro model 1 a 2



kovová konstrukce  
verze STANDARD



dřevěno-kovová konstrukce  
verze PREMIUM

Tepelná propustnost  
již od  $U_0 = 1,2 \text{ W/m}^2\text{K}$



08

# TECHNICKÉ DVEŘE

Prohlédněte si na [www.portadoors.cz](http://www.portadoors.cz)

Akustické 27 dB, 32 dB

Porta SILENCE 37 dB, EI 30

Akustické 42 dB

Protipožární EI 30, EI 60

ENDURO

AQUA

Univerzální dveře k technickým místnostem

Metal BASIC

Kovové

Kovové EI 30, EI 60

# Akustické 27 dB, 32 dB



Akustické izolace  
Rw = 27 dB (27-31 dB)\*  
Rw = 32 dB (32-36 dB)\*

Fotografie představuje příklad netypické realizace Porta KONTRAKT, viz str. 202.

Všechny dostupné modely viz str. 102

## V ceně

- křídlo
- zárubeň



Model OFFICE 8, Nugát Tmavý



zámek pro cylindrickou vložku



těsnění prahu pohyblivé  
v křídle



čepový závěs 27dB



Rw 27dB  
D<sub>1</sub> 25

Rw 32dB  
D<sub>1</sub> 30

PROJEKT

60 - 100



## BAREVNOST

### Termofólie PVC (ploché a frézované/OFFICE) ★★★★★☆



\* do vyčerpání zásob

### Laminát CPL HQ 0,2 nebo 0,7 mm (ploché) ★★★★★☆

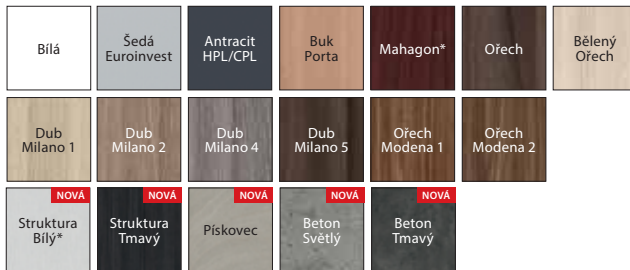

NOVINKA

\* barvy k dispozici výhradně s kovovou zárubní

### Přírodní dýha Select (ploché) ★★★★★☆

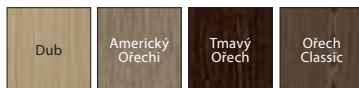

### Přírodní dýha Standard (ploché a s rámečky) ★★★★★☆

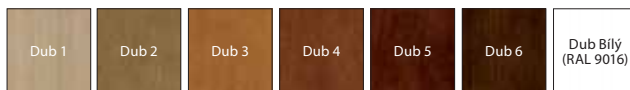

### Přírodní dýha Satin (ploché) ★★★★★☆

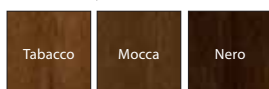

**POZOR!** Všechny přírodní dýhy lze zhotovit s vodorovnou nebo svislou strukturou dřeva (týká se křídla)

## PŘÍSLUŠENSTVÍ

- Tři čepové závěsy
- Zámek přizpůsobený pro cylindrickou vložku
- Prahové automaticky padací těsnění
- Těsnění v zárubni
- Zárubeň

## ZÁRUBEŇ

- Zárubeň Porta SYSTEM regulovaná (dveře 27 dB) nebo regulovaná zesílená (dveře 32 dB), viz str. 154.
- Kovová rohová zárubeň, o šířce 100 mm.
- Zárubeň PROJEKT, PROJEKT PREMIUM s dokumentací jednotkového schválení, kterým se potvrzují parametry zvukové izolace a požární odolnosti bez parametrů ochrany proti vylomení. (str. 172).

## POZNÁMKY

- Technické schválení AT-15-4997/2011, ITB Varšava (Rw=27 dB).
- Technické schválení AT-15-3575/2015, ITB Varšava (Rw=32 dB).
- Třída akustické izolace Rw = 27 dB (rozsah 27 ÷ 31 dB) D<sub>1</sub>=25 dB.
- Třída akustické izolace Rw = 32 dB (rozsah 32 ÷ 36 dB) D<sub>1</sub>=30 dB.
- Minimální šířka křídla u modelů s rámečky: rámeček 1 – 444 mm, rámeček 2 – 644 mm, rámeček 3 – 468 mm, rámeček 4 – 744 mm.
- Rozměr „60“ pouze pro plochá křídla.

## ZA PŘÍPLATEK:

- rozměr „100“
- **NOVINKA** – nové barvy lamináta CPL 0,2 mm a 0,7 mm
- intarzie s fólií (na 1 stranu, na dvě strany cena x 2)
- **AKCE** – Stříbrná nebo černá intarzie výhradně
- pro kolekci frézované OFFICE – týká se modelů 6–9
- potažení křídla přírodní dýhou Satin
- potažení zárubně přírodní dýhou Satin
- potažení křídla přírodní dýhou Dub Bílá (RAL 9016)
- potažení zárubně přírodní dýhou Dub Bílá (RAL 9016)
- **POZOR!** vzory rámečků
- rámeček 1 (na 1 stranu, na dvě strany cena x 2)
- rámeček 2 (na 1 stranu, na dvě strany cena x 2)
- rámeček 3 (na 1 stranu, na dvě strany cena x 2)
- rámeček 4 (na 1 stranu, na dvě strany cena x 2)
- intarzie s fólií (na 1 stranu, na dvě strany cena x 2)
- rám z řeziva exotického dřeva (pouze u Rw=27 dB)
- rozšíření profilu zárubně 80 - 100 mm
- rozšíření profilu zárubně 101 - 150 mm
- rozšíření profilu zárubně 151 - 270 mm
- rozšíření profilu zárubně 271 - 390 mm
- montážní zápusťky (kovová zárubeň)
- montážní kotvy (kovová zárubeň)
- klika s kováním
- zesílení pro samozavírač

bez příplatku

str. 103

bez příplatku

str. 178

27 dB, 32 dB

# Porta SILENCE 37 dB, EI 30



Akustické izolace  
 Rw=37dB (37–41 dB)  
 Požární odolnost 30 min  
 Kouřotěsnost

Porta SILENCE, Dub Milano 5

Všechny dostupné modely viz str. 102

## V ceně

- křídlo
- zárubeň



Ploché, Dub Milano 5



zámek pro cylindrickou vložku



zesílené závěsy



těsnění prahu automatické



EI 30



Sa, Sm

Rw 37dB  
D<sub>s</sub> 35

PROJEKT



80 - 100



## BAREVNOST

### Termofólie PVC (ploché a frézované/OFFICE) ★★★★★☆



\* do vyčerpání zásob

### Laminát CPL HQ 0,2 nebo 0,7 mm (ploché) ★★★★★☆

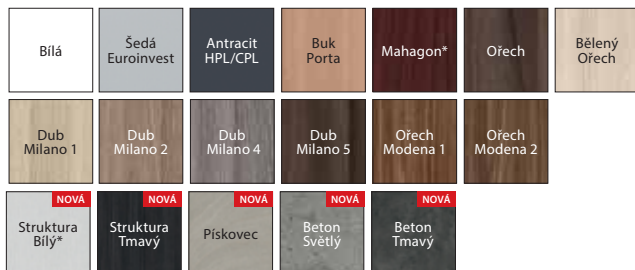

NOVINKA

\* barvy k dispozici výhradně s kovovou zárubní

### Přírodní dýha Select (ploché) ★★★★★☆

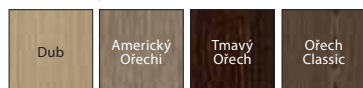

### Přírodní dýha Standard (ploché a s rámečky) ★★★★★☆

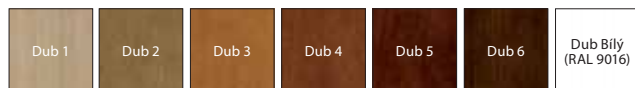

### Přírodní dýha Satin (ploché) ★★★★★☆

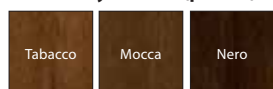

**POZOR!** Všechny přírodní dýhy lze zhotovit s vodorovnou nebo svislou strukturou dřeva (týká se křídla)

## KONSTRUKCE KŘÍDLA

Výplň dveří tvoří 5 vrstev speciální akustická konstrukce PortaSilence® v rámu z lepeného jehličnatého dřeva. Rám včetně výplně je oboustranně opláštěný HDF deskou. Dostupné v polodrážkové a bezpolodrážkové verzi.

## PŘÍSLUŠENSTVÍ

- Dva nebo tři zesílené objektové závěsy.
- Polodrážková verze zárubně MDF – 4 čepové závěsy.
- Zadlabací zámek na západku pro cylindrickou vložku.
- Prahová lišta, automatická.

## ZÁRUBEŇ

- Možnost objednání zárubně ve dvou variantách, v polodrážkové a bezpolodrážkové verzi.
- Zárubeň Porta SYSTEM regulovaná pro tloušťku zdi v rozsahu od 120 do 300 mm. Vyrobená z překližky.
- Kovová rohová zárubeň o šířce profilu 100mm, je zhotovena z ocelového, oboustranně pozinkovaného plechu, o tloušťce 1,5 mm.
- Konstantní (fixní) zárubeň MDF 100 mm.

## POZNÁMKY

- **Dveře vyžadují dokumentaci pro jednorázové použití.**
- Aby byly splněny podmínky stavebního zákona pro protipožární dveře a/nebo kouřotěsnosti, je nutno používat samozavírač.
- Dveře odolné proti požáru by měly být vybaveny štíty s rukojetí s ocelovým jádrem.
- V případě použití jiného kování, než navrženého firmou PORTA, je nutné se řídit pokyny uvedenými v záručním listu.
- Dostupné výhradně ve verzi plně, s intarsiemi a s rámečky.

## ZA PŘÍPLATEK

- rozměr „100“
- **NOVINKA** – nové barvy lamináta CPL 0,2 mm a 0,7 mm
- intarzie s fólií (na 1 stranu, na dvě strany cena x 2)
- **AKCE** – Stříbrná nebo černá intarzie výhradně
- pro kolekci frézované OFFICE – týká se modelů 6–9
- potažení křídla přírodní dýhou Dub Bílá (RAL 9016)
- potažení zárubně přírodní dýhou Dub Bílá (RAL 9016)
- **POZOR!** vzory rámečků
- rámeček 1 (na 1 stranu, na dvě strany cena x 2)
- rámeček 2 (na 1 stranu, na dvě strany cena x 2)
- rámeček 3 (na 1 stranu, na dvě strany cena x 2)
- rámeček 4 (na 1 stranu, na dvě strany cena x 2)
- intarzie s fólií (na 1 stranu, na dvě strany cena x 2)
- rozšíření profilu zárubně 101 - 150 mm
- rozšíření profilu zárubně 151 - 270 mm
- rozšíření profilu zárubně 271 - 390 mm
- klika s kováním

bez příplatku

(str. 103)

(str. 178)

# Akustické 42 dB



Akustické izolace  
Rw = 42 dB (42-46 dB)\*

Fotografie představuje příklad netypické realizace Porta KONTRAKT, viz str. 202

Všechny dostupné modely viz strana 102

## V ceně

- křídlo
- zárubeň



Ploché, Ořech Modena 1



zámek pro cylindrickou vložku



těsnění prahu automatické



zesílené závěsy



zesílené závěsy





## BAREVNOST

### Termofólie PVC (ploché a frézované/OFFICE) ★★★★★☆



\* do vyčerpání zásob

### Laminát CPL HQ 0,2 nebo 0,7 mm (ploché) ★★★★★☆

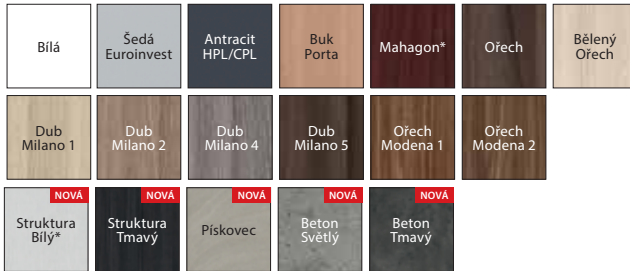

\* barvy k dispozici výhradně s kovovou zárubní

### Přírodní dýha Standard (ploché a s rámečky) ★★★★★☆

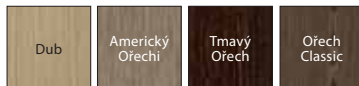

### Přírodní dýha Select (ploché) ★★★★★☆

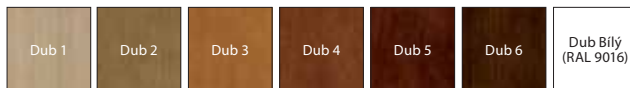

### Přírodní dýha Satin (ploché) ★★★★★☆

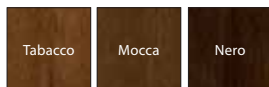

**POZOR!** Všechny přírodní dýhy lze zhotovit s vodorovnou nebo svislou strukturou dřeva (týká se křídla)

## PŘÍSLUŠENSTVÍ

- Dva zesílené objektové závěsy, tři závěsy dla MDF (EI 30)
- Zámek přizpůsobený pro cylindrickou vložku
- Dvě prahová těsnění, automatické
- Gumové těsnění po obvodu v drážce křídla a zárubně
- Protipožární těsnění, které vlivem vysoké teploty zvětší svůj objem – výhradně kovová zárubeň a MDF (EI30) Rw 42dB
- Zárubeň

## ZÁRUBEŇ

- Regulovaná zesílená zárubeň Porta SYSTEM zesílena TYP DT-AW/PS pro tloušťku zdi v rozsahu od 120 mm do 300 mm. Trámy zárubně jsou vyrobeny z překližky.
- Kovová zárubeň rohová TYP DT-AW/M se šířkou profilu 120 mm je zhotovena z ocelového plechu o tloušťce 1,5 mm.
- Konstantní (fixní) zárubeň MDF 100 mm Rw 42 dB vybavena kapsami pro závěsy s regulací ve třech rovinách. Možnost provedení zárubně ve verzi s regulací přízpusobenou šířce stěny (od šířky 160 mm) – v nabídce Porta KONTRAKT.
- Zárubeň PROJEKT, PROJEKT PREMIUM je k dispozici s Dokumentací jednorázového povolení (str. 172).

## POZNÁMKY

- Technické schválení AT-15-4997/2011, ITB Varšava.
- Prohlášení o shodě ITB-1493/W, ITB Varšava.
- Aby byly splněny podmínky stavebního zákona pro protipožární dveře a/nebo kouřotěsnosti, je nutno používat samozavírač.
- Dveře odolné proti požáru by měly být vybaveny štíty s rukojetí s ocelovým jádrem.
- V případě použití jiného kování, než navrženého firmou PORTA, je nutné se řídit pokyny uvedenými v záručním listu.
- Akustické izolace Rw = 42 dB (rozsah 42 ÷ 46 dB).

## ZA PŘÍPLATEK

- rozměr „100“
- **NOVINKA** – nové barvy lamináta CPL 0,2 mm a 0,7 mm
- intarzie s fólií (na 1 stranu, na dvě strany cena x 2)
- **AKCE** – Stříbrná nebo černá intarzie výhradně
- pro kolekci frézované OFFICE – týká se modelů 6–9
- potažení křídla přírodní dýhou Satin
- potažení křídla přírodní dýhou Dub Bílá (RAL 9016)
- potažení zárubně přírodní dýhou Dub Bílá (RAL 9016)
- **POZOR!** vzory rámečků
- rámeček 1 (na 1 stranu, na dvě strany cena x 2)
- rámeček 2 (na 1 stranu, na dvě strany cena x 2)
- rámeček 3 (na 1 stranu, na dvě strany cena x 2)
- rámeček 4 (na 1 stranu, na dvě strany cena x 2)
- intarzie s fólií (na 1 stranu, na dvě strany cena x 2)
- zesílení pod samozavírač v zárubni Porta SYSTEM
- rozšíření profilu zárubně 121 - 150 mm
- rozšíření profilu zárubně 151 - 270 mm
- rozšíření profilu zárubně 271 - 390 mm
- klika s kováním

bez příplatku

(str. 103)

(str. 178)

# Protipožární EI 30, EI 60



Požární odolnost 30 min.,  
60 min.

Protipožární EI 30

Všechny dostupné modely viz strana 102

## V ceně

- křídlo
- zárubeň



Model 3, Dub 4



ploché



model 2  
(EI 60)



model 3  
(EI 30, EI 30 soft)



příklady prosklení  
v nabídce Porta KONTRAKT



## BAREVNOST

### Fólie Portasynchro 3D (ploché) ★★★★★

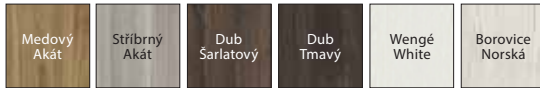

### Termofólie PVC (ploché a frézované/OFFICE) ★★★★★



\* do vyčerpání zásob

### Laminát CPL HQ 0,2 nebo 0,7 mm (ploché) ★★★★★

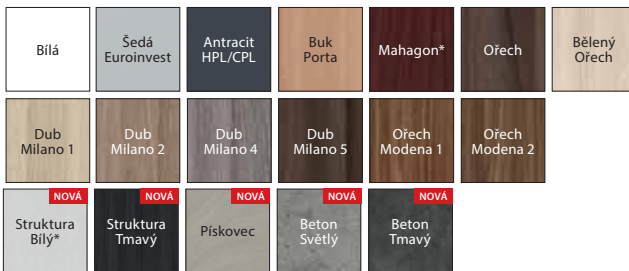

\* barvy k dispozici výhradně s kovovou zárubní

### Přírodní dýha Select (ploché) ★★★★★

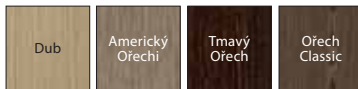

### Přírodní dýha Standard (ploché a s rámečky) ★★★★★

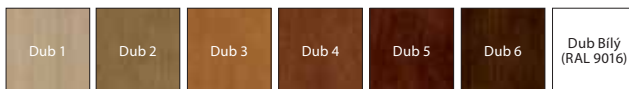

### Přírodní dýha Satin (ploché) ★★★★★

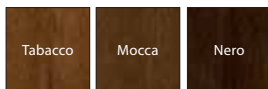

**POZOR!** Všechny přírodní dýhy lze zhotovit s vodorovnou nebo svislou strukturou dřeva (týká se křídla)

## PŘÍSLUŠENSTVÍ

- Tři (EI 30) nebo čtyři (EI 30 soft, EI 60) závěsy
- Zámek přizpůsobený pro cylindrickou vložku
- Ohnivzdorné sklo (stálá šířka, nezávislá na rozměru křídla)
- Protipožární těsnění (vlivem vysoké teploty zvětší svůj objem) v křídle
- Prahové pohyblivé těsnění v křídle
- Zárubeň s protipožárním těsněním

## ZÁRUBEŇ

- Zkonstantní (fixní) zárubeň MDF 100 mm a regulovaná (min. 160 mm) (EI 30, EI 30 SOFT) vybavena regulovanými závěsy – objektové pro EI 30 a čepové regulované pro EI 30 SOFT.
- Dřevěná zárubeň 100 mm (EI 60) je zhotovena z trojvrstvé borovicové překližky, je vybavena regulovanými čepovými závěsy.
- Kovová rohová zárubeň o šířce profilu 100 mm je zhotovena z ocelového, oboustranně žárově pozinkovaného plechu, o tloušťce 1,5 mm. Je vybavena zesílením pod samozavírač, montážními hmoždinkami a tříprvkovými závěsy.
- Zárubeň PROJEKT, PROJEKT PREMIUM (str. 172).

## POZNÁMKY

- EI30 - Technické schválení nr AT-15-3575/2015 a Prohlášení o shodě č. ITB-0567/W, ITB Varšava.
- EI60 - Technické schválení AT-15-6103/2013 a Prohlášení o shodě č. ITB-1762/W, ITB Varšava.
- Aby byly splněny podmínky Technického schválení, je nutné u dveří s protipožární odolností používat samozavírač.
- Dveře odolné proti požáru by měly být vybaveny štíty s rukojetí s ocelovým jádrem.
- V případě použití jiného kování, než navrženého firmou PORTA, je nutné se řídit pokyny uvedenými v záručním listu.
- Třída akustické izolace  $R_w = 32$  dB (rozsah  $32 \pm 3$  dB).
- Rozměr „100“ není dostupný pro kolekci frézované OFFICE. Minimální šířka křídla s rámečky: rámeček 1 – 444 mm, rámeček 2 – 644 mm, rámeček 3 – 468 mm, rámeček 4 – 744 mm.
- Rozměr „100“ je pro EI 60 nedostupný ve standardní nabídce – vyžaduje individuální dohodu (Porta KONTRAKT).
- EI 30 SOFT nejsou dostupné ve dvoukřídle verzi.
- Zárubeň Projekt PREMIUM je k dispozici s Dokumentací jednorázového povolení.

## ZA PŘÍPLATEK

- rozměr „100“
- **NOVINKA** – nové barvy lamináta CPL 0,2 mm a 0,7 mm
- intarzie s fólií (na 1 stranu, na dvě strany cena x 2)
- **AKCE** – stříbrná nebo černá intarzie výhradně pro kolekci frézované OFFICE – týká se modelů 6–9 **bez příplatku**
- potažení křídla přírodní dýhou Satin
- potažení zárubně přírodní dýhou Satin
- potažení křídla přírodní dýhou Dub Bílá (RAL 9016)
- potažení zárubně přírodní dýhou Dub Bílá (RAL 9016)
- **POZOR!** vzory rámečků (str. 103)
- rámeček 1 (na 1 stranu, na dvě strany cena x 2)
- rámeček 2 (na 1 stranu, na dvě strany cena x 2)
- rámeček 3 (na 1 stranu, na dvě strany cena x 2)
- rámeček 4 (na 1 stranu, na dvě strany cena x 2)
- intarzie s fólií (na 1 stranu, na dvě strany cena x 2)
- rám z řeziva exotického dřeva (pouze u  $R_w=27$  dB)
- rozšíření profilu zárubně 80 - 100 mm
- rozšíření profilu zárubně 101 - 150 mm
- rozšíření profilu zárubně 151 - 270 mm
- rozšíření profilu zárubně 271 - 390 mm
- klika s kováním (str. 178)
- čtvrtkruhová lišta, krycí lišty (str. 180)

# ENDURO



Fotografie představuje příklad netypické realizace Porta KONTRAKT, viz str. 202.

Vnitřní technické dveře nejvyšší kvality, třídy odolnosti proti otěru a vnějším vlivům, s použitím speciálně profilované lišty z nerezové oceli a mim ořádně odolného laminátu HPL nebo CPL.

## V ceně

- křídlo
- zárubeň

**10**  
LET  
ZÁRUKY  
KONTRUKCE



ENDURO 3, Antracit



plné



model 1



model 2



model 3



model 4



třída 3



60 - 100



## BAREVNOST

### Laminát HPL ★★★★★★

Bílá	Šedá Euroinvest	Bělený Ořech	Antracit HPL/CPL	Mahagon	Ořech	Buk Porta
Dub Milano 1	Dub Milano 2	Dub Milano 4	Dub Milano 5	Ořech Modena 1	Ořech Modena 2	

### PŘÍKLADOVÉ UPLATNĚNÍ DVEŘÍ ENDURO:

- Laboratoře
- Dentistické ordinace
- Nemocnice

### PŘÍSLUŠENSTVÍ

- Tři zesílené čepové tříprvkové závěsy
- U kyvné verze dva („60“), tři („70“, „80“) nebo čtyři („90“) závěsy
- Bezpečnostní tvrzené sklo čiré nebo matné (u modelu 4 bezpečnostní sklo)
- Zámek dostupný ve třech variantách: pro dózický klíč, pro WC sadu nebo přizpůsobený pro cylindrickou vložku
- Má zesílení pod samozavírač
- Zárubeň

### ZÁRUBEŇ

- Kovová rohová zárubeň, se šířkou profilu 100 mm je zhotovena z ocelového, oboustranně pozinkovaného plechu, o tloušťce 1,2 mm. Je vybavena třemi zesílenými tříprvkovými závěsy, gumovým obvodovým těsněním, šesti montážními hmoždinkami. Zárubeň je práškově lakovaná základní barvou na barvu bílou (RAL 9016), šedou (RAL 7047), hnědou (RAL 8028), krémovou (RAL 1001) nebo antracit HPL/CPL.
- Možnost objednání zárubně ve dvou verzích:
  - k osazení na hotovou podlahu – úroveň „0“
  - k zalití do podlahy – úroveň „-30“.

### POZNÁMKY

- Technické schválení AT-15-3691/2012, ITB Varšava.
- POZOR! Nový montážní systém lišty na hranu bez zásahu do struktury povrchnosti.
- Maximální velikost vyvažovacího křídla je „90“.

### ZA PŘÍPLATEK

- rozměr „100“
- profil zárubně 80 - 100 mm
- rozšíření profilu zárubně 106 - 150 mm
- rozšíření profilu zárubně 155 - 270 mm
- rozšíření profilu zárubně 275 - 390 mm
- horní panel (komplet na dvě strany)
- dolní panel (komplet na dvě strany)
- dolní ventilační panel (komplet na dvě strany)
- ventilační mřížka (komplet na dvě strany)
- jednoduchý úchyt (komplet na jednu stranu)
- jednoduchý úchyt (komplet na dvě strany)
- provedení v kyvné verzi
- klika s kováním (EDEL)

*bez příplatku**(str. 176)*

jednoduchý úchyt



horní panel



dolní panel



dolní ventilační panel



ventilační mřížka

# AQUA



Konstrukce dveří umožňuje jejich použití v gastronomických provozech.

AQUA 4, Šedá

## V ceně

- křídlo
- zárubeň



AQUA 4, Modrá



plné



model 1



model 2



model 3



model 4

## BAREVNOST

### Laminát HPL ★★★★★★



### PRZYKŁADOWE PRZEZNACZENIE DRZWI AQUA:

- SPA
- Gastronomické prostory
- Prostory pro služby

### PŘÍSLUŠENSTVÍ

- Dva závěsy vyrobené z nerezové oceli
- Bezpečnostní tvrzené sklo číré nebo matné (u modelu 4 bezpečnostní sklo)
- Zámek z nerezové oceli je dostupný ve třech variantách: pro dózický klíč, pro WC sadu nebo přizpůsobený pro cylindrickou vložku
- Zárubeň

### ZÁRUBEŇ

- Rohová zárubeň velká, se šířkou profilu 105 mm je zhotovena z ocelového, oboustranně pozinkovaného plechu o tloušťce 1,2 mm.
- Je vybavena dvěma závěsy, gumovým obvodovým těsněním, šesti montážními hmoždinkami. Je práškově lakovaná základní barvou na bílou barvu (RAL 9016), šedou (RAL 7047) nebo modrou (RAL 5005).
- Možnost objednání zárubně v jedné ze dvou verzích
  - k osazení na hotovou podlahu – úroveň „0“
  - k zalití do podlahy – úroveň „-30“.

### POZNÁMKY

- Technické schválení AT-8813/2011, ITB Varšava.
- Možnost instalování samozavírače.

### ZA PŘÍPLATEK

- rozměr „100“
- mřížka z nerezové oceli
- profil zárubně 80 - 100 mm
- rozšíření profilu zárubně 106 - 150 mm
- rozšíření profilu zárubně 155 - 270 mm
- rozšíření profilu zárubně 275 - 390 mm
- klika s kováním (EDEL)
- zesílení pro samozavírač

*bez příplatku*

*(str. 176)*



průřez křídla

# Univerzální dveře k technickým místnostem



Pozinkované, pevné univerzální dveře se dokonale osvědčují v technických, průmyslových prostorech, také ve sklepě, na půdě či u kójí.

Univerzální dveře k technickým místnostem, Šedá

## V ceně

- křídlo
- zárubeň
- kliky
- zámek



pravé nebo levé?  
**univerzální!**

**a** Průmyslový vzor  
W.121254

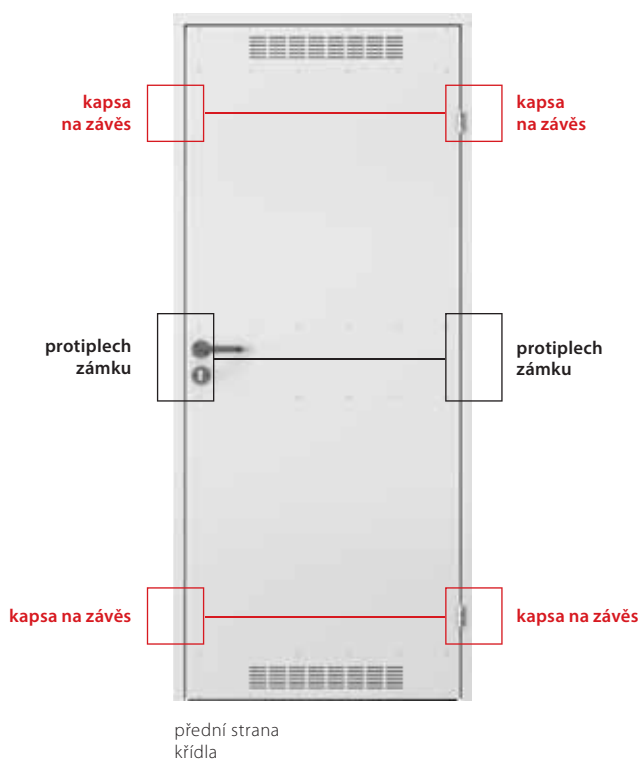





levé/pravé



70 - 90



## BAREVNOST

### Pozinkovaný plech ★★★★★☆



### Polyesterová barva ★★★★★☆



## PŘÍSLUŠENSTVÍ

- ekonomická, plastová klika s kulatým kováním a rozetou
- kovová rohová zárubeň

## ZÁRUBEŇ

- Kovová rohová zárubeň se šířkou profilu 48 mm je zhotovena z ocelového oboustranně žárově pozinkovaného plechu o síle 0,8 mm.

## POZNÁMKY

- Technické schválení **AT-15-8081/2016, ITB Varšava.**
- Díky symetrické konstrukci dveří a univerzálnímu kování (zámek, závěsy) je možné osadit jako levé a pravé.
- **Kovová pozinkovaná deska zesílená na třech úrovních.**



**4 PŘEDNOSTI V 1**  
**PROHLÉDNĚTE SI VÍCE**



[www.porta.com.pl/dm/universalne\\_montaz.wmv](http://www.porta.com.pl/dm/universalne_montaz.wmv)



klika



ventilační mřížka

# Metal BASIC



Ekonomické řešení při zachování vysokých provozních parametrů. Konstrukce z pozinkované oceli zaručuje pevnost a spolehlivost.

Metal BASIC, Šedá (RAL 7035)

## V ceně

- křídlo
- zárubeň
- klika
- konstrukce z pozinkované oceli

P

POZINKOVANÝ  
PLECH



Metal BASIC, Pozinkovaný plech



zámek a klika



kovová zárubeň



čepové závěsy



drážka

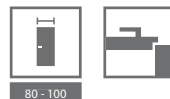

## BAREVNOST

### Potahovaná ocel ★★★★★☆

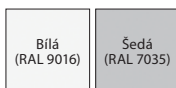

### Pozinkovaný plech ★★★★★☆



Přizpůsobte barvu individuálním potřebám a zeptejte se na Porta KONTRAKT. Podrobnosti k nestandardním objednávkám, viz str. 202.

## PŘÍSLUŠENSTVÍ

- Dva čepové závěsy standard
- Zámek pro cylindrickou vložku
- Sada klik s kováním

## ZÁRUBEŇ

- Kovová rohová zárubeň se šířkou profilu 44 mm (jako malá rohová) je zhotovena z ocelového, oboustranně pozinkovaného plechu o síle 1,2 mm. Je vybavena přimykavým těsněním.
- Zárubeň je vyrobena jako směrová (pravá/levá) k osazení na hotovou podlahu.

## POZNÁMKY

- Technické schválení, AT-15-8081/2016, ITB Varšava.

# Kovové



Ideální pro použití  
v garážích, sklepech  
nebo dílnách.

Kovové, plné, Šedá (RAL 7047)

## V ceně

- křídlo
- konstrukce z pozinkované oceli

P

POZINKOVANÝ  
PLECH



Kovové 1, Šedá (RAL 7047)



Kovové plné



model 1



model 2



model 3



model 4



model 5



třída 3



120 - 200



60 - 100



## BAREVNOST

### Polyesterová barva ★★★★★☆



### Ocelový plech laminovaný PVC ★★★★★☆

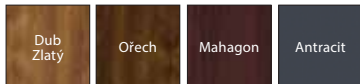

### Kyselinovzdorná ocel ★★★★★☆



Přizpůsobte barvu individuálním potřebám a zeptejte se na Porta KONTRAKT. Podrobnosti k nestandardním objednávkám, viz str. 202.

### PŘÍSLUŠENSTVÍ

- Dva čepové závěsy standard (tři závěsy v křídle rozměru „100“)
- Zámek pro cylindrickou vložku
- Bezpečnostní tvrzené sklo čiré nebo matné

### ZÁRUBEŇ

- Rohová zárubeň velká skládací z kartáčované nerezové oceli (odolné vůči kyselině)
- Kovové zárubeň

### POZNÁMKY

- Technické schválení AT-15-8081/2016, ITB Varšava.
- **Křídla s polystyrenovou výplní nejsou k dispozici ve verzích s povrchovou úpravou.**
- Pro křídla potažená PVC laminátem prosklení jen s plochým nerezovým rámem.
- Možnost libovolné kombinace rozměrů křídel ve dvoukřídlých dveřích.
- Dvojitá křídla z nerezové oceli jsou k dispozici pouze v nabídce Porta KONTRAKT.

### ZA PŘÍPLATEK

- rozměr „100“ (Křídla z pozinkované oceli)
- rozměr „100“ (Křídla z kyselinovzdorné oceli)
- laminát PVC
- ventilační otvory nebo mřížka (křídla z pozinkované oceli)
- klika s kováním (EDEL)

(str. 176)

# Kovové EI 30, EI 60



Požární odolnost 30 min.,  
60 min.\*

Kovové EI 30, model 3, Antracit (RAL 7024)

## V ceně

- křídlo
- zárubeň
- klikka
- konstrukce z pozinkované oceli

P

POZINKOVANÝ  
PLECH



Kovové EI 30, model 1, Šedá (RAL 7047)



EI 30 plně



EI 30 model 1



EI 30 model 2



EI 30 model 3



EI 60 plně



EI 60 model 1



EI 60 model 2



EI 60 model 3



## BAREVNOST

### Polyesterová barva ★★★★★☆

Bílá (RAL 9016)	Sedá (RAL 7047)	Krémová (RAL 1001)	Hnědá (RAL 8028)	Antracit struktura (RAL 7024)
--------------------	--------------------	-----------------------	---------------------	-------------------------------------



Přizpůsobte barvu individuálním potřebám a zeptejte se na Porta KONTRAKT. Podrobnosti k nestandardním objednávkám, viz str. 202.

### UPLATNĚNÍ KOVOVÝCH DVEŘÍ EI30, EI60:

- Všude tam, kde to vyžadují předpisy stavebního zákona.

### PŘÍSLUŠENSTVÍ W CENIE SKRZYDŁA

- Dva tříprvkové závěsy, jeden z nich je závěs nosný a druhý, díky vestavěné pružině, funguje jako samozavírač dveří
- Zadlabací zámek se západkou pro cylindrickou vložku
- Hrot proti vysazení
- Sada klik se štítky (samostatná objednávka)
- Ohnivzdorné průhledné sklo

### ZÁRUBEŇ

- Kovová rohová zárubeň se šířkou profilu 84 mm (EI30) a 110 mm (EI60). Je vyrobena z ocelového, oboustranně žárově pozinkovaného plechu, o tloušťce 1,5 mm. Je vybavena dorazovým a zpěnitelným těsněním.
- Možnost objednání kovové zárubně ve dvou verzích:
  - směrová zárubeň (pravá/levá) - k osazení na hotovou podlahu – úroveň „0“, práh za příplatek (EI 30 a EI 60).
  - univerzální zárubeň - k zalití do podlahy – úroveň „-30“ – je vybavena prahovým prvkem (EI 30). (EI 30).

### POZNÁMKY

- **Kovové dveře EI30, EI60 – Technické schválení AT-15-7236/2016, ITB Varšava.**
- V případě použití jiného kování, než navrženého firmou PORTA, je nutné se řídit pokyny uvedenými v záručním listu.
- Aby byly splněny podmínky schválení pro dveře k vnějšímu použití, je u prosklených modelů nezbytné použití skla se speciálními parametry - cena a termín realizace je k ujednání s obchodním oddělením Porta, viz str. 202.

### ZA PŘÍPLATEK

- rozměr „100“ pro kovová křídla EI60
- ohnivzdorné kukátko
- kovový práh
- zesílení pro doplňkový samozavírač



samozavírací závěs









rámeček









# Použití technických dveří Porta

PŘÍKLAD POUŽITÍ	PARAMETRY	PORTA DOPORUČUJE
Vstupní dveře do bytů		OPAL, GRANIT typ 1 a 2, GRANIT PS typ 1 a 2
Vstupní dveře do bytů		AGAT, OPAL, KWARC, GRANIT typ 1 a 2, GRANIT PS typ 1 a 2
Vstupní dveře do bytů v budovách s výškou nad 25 m (od 9. patra)		KWARC, GRANIT, GRANIT PS typ 2
Dveře mezi protipožárními zónami (budovy bez protipožárních předstíní)		Porta SILENCE 37dB + EI 30, EI 30, EI 60
Dveře do kotelen		EI 60
Dveře do garáží (netýká se jednogeneračních budov)		Porta SILENCE 37dB + EI 30, EI 30, EI 60

## HOTELY, REKREAČNÍ STŘEDISKA, PENZIONY, ATD

PŘÍKLAD POUŽITÍ	PARAMETRY	PORTA DOPORUČUJE
Dveře do pokojů v nízkých budovách (do 4. patra)	podle projektu	27 dB, 32 dB, Porta SILENCE 37 dB, 42 dB, EI 30, EI 60
Dveře do pokojů ve vysokých budovách (od 4. patra)		Porta SILENCE 37 dB + EI 30, EI 30, EI 60, 42 dB
Dveře mezi protipožárními zónami (budovy bez protipožárních předstíní)		Porta SILENCE 37 dB + EI 30, EI 30, EI 60

## OBYTNÉ BUDOVY

PŘÍKLAD POUŽITÍ	PARAMETRY	PORTA DOPORUČUJE
Pokoje určené k práci	podle projektu	27 dB
Místnosti pro práci, která vyžaduje soustředění	podle projektu	27 dB, 32 dB
Ředitelské kanceláře	podle projektu	27 dB, 32 dB, 42 dB
Lékařské ordinace		27 dB, 32 dB, 42 dB
Dveře mezi protipožárními zónami (budovy bez protipožárních předstíní)		EI 60

**POZOR!** Výše uvedená tabulka obsahuje obecné protipožární požadavky týkající se budov; parametry, které jsou v ní uvedeny, je nutné prověřit a přizpůsobit individuálně k danému objektu. Na základě nařízení ministra infrastruktury ze dne 12. dubna 2002 o technických podmínkách, kterým musí odpovídat budovy a jejich situování (zákon č. 75/2002 Sb., pol. 690).



# ZÁRUBNĚ SVĚTLÍKY

MINIMAX

Porta SYSTEM

Porta SYSTEM ELEGANCE

Zárubeň LEVEL

Porta RENOVA

Porta SYSTEM GK

Villadora RETRO

Villadora MODERN

Světlíky

Zárubeň regulovaná

Zárubeň regulovaná PS „na hranu“

Rohová zárubeň MALÁ, VELKÁ

Rohová VELKÁ zárubeň SKLÁDANÁ

PROJEKT, PROJEKT Premium

# MINIMAX

## K polodrážkovým dveřím

Zárubně jsou doporučovány k použití všude tam, kde není vyžadována regulace rozsahu stěny.

Zárubně 100 mm představují komplet ke všem interiérovým křídům.

Zárubně 60 mm jsou dostupné k interiérovým křídům s fólií Portadecor a Portasynchro 3D.

### BAREVNOST

Portadecor  
Portasynchro 3D  
Portacortex  
Super Matt

★★★

Portadur  
Fólie Premium  
Přírodní dýha Standard  
Přírodní dýha Satin  
Přírodní dýha Select  
Akrylová barva UV

★★★★

Portaperfect 3D  
CPL HQ 0,2 mm

★★★★★

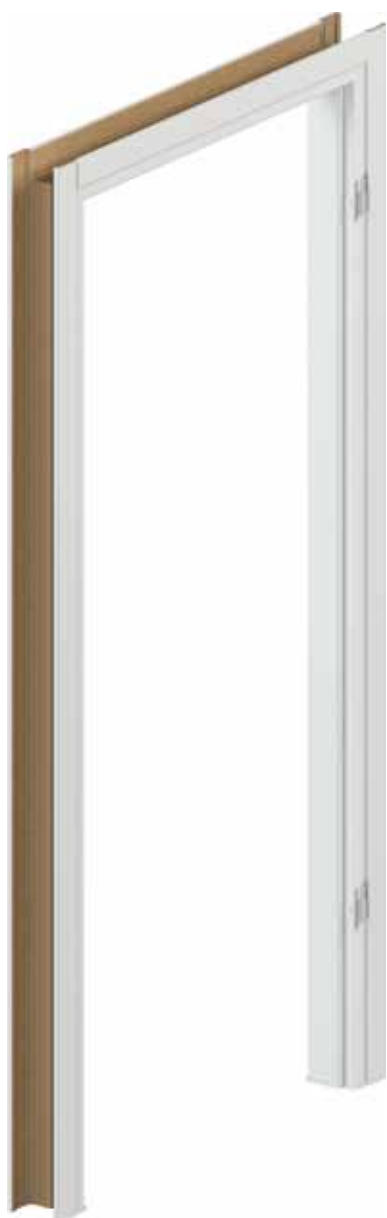

### PRŮŘEZ ZÁRUBNĚ



60 mm,  
základní verze  
(bez krycích lišt)



60 mm,  
fólie  
(s krycími lištami)



100 mm,  
Fólie nebo přírodní dýha  
(s krycími lištami)

## Cena zárubní, lišt a podválek ke dvoukřídlovým dveřím +50%

Zárubně jsou k dostání v nelakované verzi (pro samostatně prováděné konečné úpravy).

Zárubně, krycí lišty a podváčky jsou k dostání také v syntetické dýze pro samostatně prováděné lakování.

- v ceně zárubní a lišt v dýze imitující dýze Portadecor

## ■ PŘÍKLADY MONTÁŽE

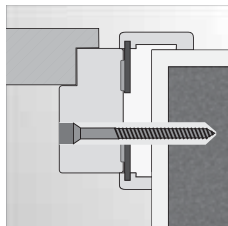

montáž do pěny a kotvy do zděné stěny

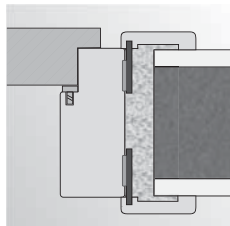

montáž do pěny do zděné stěny

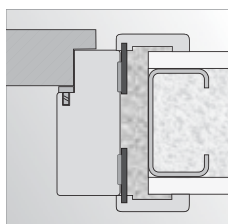

montáž do pěny do stěny ze sádkartonové desky

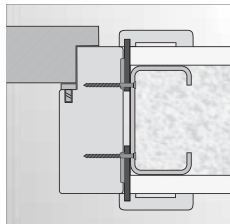

montáž na vruty do stěny ze sádkartonové desky

### KONSTRUKCE ZÁRUBNĚ

Zárubeň se skládá z:

- vodorovného nosníku a dvou svislých nosníků zhotovených z desky MDF, vybavených příslušným kováním a příslušenstvím,
  - obložkových lišt (za příplatek)
  - čtvrtkruhové lišty (za příplatek).
- Zárubeň je vyráběna a dodávána klientovi v podobě kompletu prvků určených ke složení na místě montáže.

Zárubeň Minimax pro křídla Porta GRANDE je potažena podkladovou fólií a povrchově upravena emailem RAL vytvrzeným UV.

### PŘÍSLUŠENSTVÍ – V CENĚ ZÁRUBNĚ MINIMAX 60 MM

(dostupné pouze s fóliemi Portadecor a Portasynchro 3D)

- Tři čepové závěsy standard nebo závěsy PRIME za příplatek (dostupné pouze v PN)
- Tři závěsy v zárubni o rozměrech „100“
- Zarážky
- Hmoždinky, záslepký
- Kryty zabezpečující spodní část zárubně před vlhkostí

### PŘÍSLUŠENSTVÍ – V CENĚ ZÁRUBNĚ MINIMAX 100 MM

Fólie:

- Tři čepové závěsy standard nebo závěsy PRIME za příplatek (dostupné pouze v PN)
- Tři závěsy v zárubni o rozměrech „100“ a ve všech rozměrech zárubně s fóliemi Portadecor

Přírodní dýhy:

- Tři závěsy PRIME (dostupné pouze v PN)

- Tři sady závěsů PRIME v zárubních s rozměry „90“ a „100“ (dostupné pouze v PN)
- Gumové těsnění po obvodu zárubně
- Kryty zabezpečující spodní část zárubně před vlhkostí

### ROZMĚR ZÁRUBNĚ, viz str. 192, Tabulka 8

Šířka 60 mm a šířka 100 mm.

„60“, „70“, „80“, „90“, „100“ a libovolná kombinace těchto rozměrů u dvoukřídlých dveří.

### POZNÁMKY

- Technické schválení AT-15-5664/2012, ITB Varšava.
- Montáž zárubně se provádí v místnostech se zcela dokončenými stěnami (např. tapety) a podlahou (např. parkety).
- Zárubeň o šířce 100 mm lze rovněž objednávat ve verzi „tunel“ (tzn. v provedení bez drážky a těsnění, závěsů a protiplechu k zámku).
- \* MINIMAX 60 mm bez barev Jasen Capri.
- Zárubně a lišty jsou dostupné v nelakované verzi (pro samostatně prováděné konečné úpravy).

### ZA PŘÍPLATEK

- **NOVINKA** – nové barvy CPL laminát 0,2 mm
- závěsy PRIME (dostupné pouze v PN)
- zárubeň, lišty: potažené přírodní dýhou Bílý Dub (RAL 9016)
- čtvrtkruhová lišta potažená přírodní dýhou Bílý Dub (RAL 9016)

# Porta SYSTEM

## Regulovaná zárubeň s lištami 60 mm a 80 mm

Snadná montáž. Regulovaná zárubeň Porta SYSTEM může být zkompletována se všemi druhy interiérových křídel.

Modul Retro Vám umožní docílit zcela odlišné a nové stylizace dveří.

### BAREVNOST

Portadecor  
Portasynchro 3D  
Portacortex  
Super Matt

★★★

Portadur  
Fólie Premium  
Přírodní dýha Standard  
Přírodní dýha Satin  
Přírodní dýha Select  
Akrylová barva UV

★★★★

Portaperfect 3D  
CPL HQ 0,2 mm

★★★★★



### PRŮŘEZ ZÁRUBNĚ



Porta SYSTEM



Porta SYSTEM  
+ Regulující panel\*



Porta SYSTEM  
+ Modul RETRO

### ROZSAH REGULACE ZÁRUBNĚ



minimum



maximum

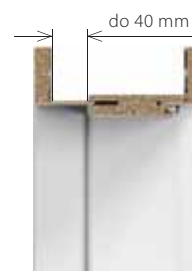

maximum  
zárubeň s širokým perem  
volitelně za příplatek

### ROZSAH ŠÍŘKY REGULAČNÍHO PANELU



základní verze



verze s regulačním panelem  
(80, 160 mm)

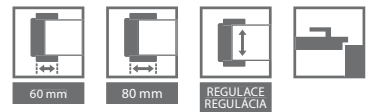

## ZÁRUBNĚ PORTA SYSTEM

## Regulující panel pro zárubně Porta SYSTEM

### Rozsah tloušťky zdi

A	75 ÷ 95
B, C	95 ÷ 115 120 ÷ 140
D, E	140 ÷ 160 160 ÷ 180
F, G, H	180 ÷ 200 200 ÷ 220 220 ÷ 240
I, J, K	240 ÷ 260 260 ÷ 280 280 ÷ 300

### Rozsah tloušťky zdi

typ A	(80 mm) horizontálně
typ B	(160 mm) horizontálně
typ A	(80 mm) vertikálně (sada)
typ B	(160 mm) vertikálně (sada)

## KONSTRUKCE ZÁRUBNĚ

### Zárubeň se skládá z:

- hlavních nosníků: vodorovného a dvou svislých zhotovených z materiálů na bázi dřeva
- obložkových lišt (60, 80 mm).

Zárubeň Porta SYSTEM je vyráběna a dodávána klientovi v podobě kompletu prvků určených pro složení na místě montáže.

Porta SYSTEM pro křídla Porta GRANDE je potažena podkladovou fólií a povrchově upravena emailem RAL vytvrzeným UV.

## PŘÍSLUŠENSTVÍ – V CENĚ ZÁRUBNĚ

### Fólie:

- Tři čepové závěsy standard nebo závěsy PRIME za příplatek (dostupné pouze v PN)
- Tři závěsy v zárubni o rozměrech „100“ a ve všech rozměrech zárubně s fóliemi Portadur
- Gumové těsnění po obvodu zárubně

### Přírodní dýhy:

- Tři čepové závěsy PRIME (dostupné pouze v PN)
- Tři komplety závěsů PRIME v zárubni s rozměrem „90“ a „100“ a se všemi přírodními dýhami select
- Gumové těsnění po obvodu zárubně

## ROZMĚR ZÁRUBNĚ, viz str. 192, Tabulka 8

Pro rozpětí šířky zdi (A-K) „60“, „70“, „80“, „90“, „100“, „110“ a „120“ ÷ „200“ a jednokřídlé „60“ ÷ „90“ s bočním panelem „40“.

### Rozsah tloušťky zdi:

A (75-95), B (95-115), C (120-140), D (140-160), E (160-180), F (180-200), G (200-220), H (220-240), I (240-260), J (260-280), K (280-300)

## POZNÁMKY

- Technické schválení AT-15-5664/2012, ITB Varšava.
- Montáž zárubně se provádí v místnostech se zcela dokončenými stěnami (např. tapety) a podlahou (např. parkety).
- Zárubeň lze rovněž objednávat ve verzi „tunel“ (tzn. v provedení bez drážky a těsnění, závěsů a protiplechu k zámku).
- Modul RETRO není dostupný v povrchové úpravě CPL HQ a v Fólie Premium.

## ZA PŘÍPLATEK (MOŽNOSTI)

- zesílení pro samozavírač
- **NOVINKA** – nové barvy CPL laminát 0,2 mm
- potažení přírodní dýhou Bílý Dub (RAL 9016) pro zárubně
- potažení přírodní dýhou Bílý Dub (RAL 9016) pro retro lišty
- potažení přírodní dýhou Bílý Dub (RAL 9016) pro korunu
- závěsy PRIME (dostupné pouze v PN)

1 Týká se pouze zárubně s přírodní dýhou.

# Porta SYSTEM ELEGANCE

## Regulovaná bezpoldrážková zárubeň s lištami 80 mm

Interiérová zárubeň doporučovaná pro dveřní křídla připravená v bezpoldrážkové verzi. Regulovaná zárubeň pro snadnou montáž.

### BAREVNOST

Portadecor  
Portasynchro 3D  
Portacortex  
Super Matt

★★★

Portadur  
Fólie Premium  
Přírodní dýha Standard  
Přírodní dýha Satin  
Přírodní dýha Select  
Akrylová barva UV

★★★★

Portaperfect 3D  
CPL HQ 0,2 mm

★★★★★

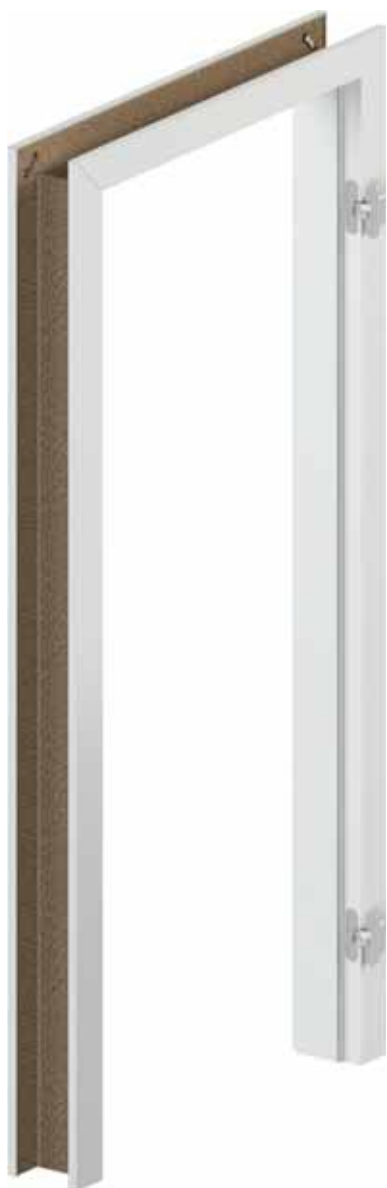

### PRŮŘEZ ZÁRUBNĚ

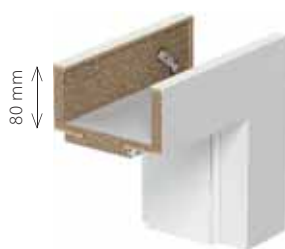

80 mm

profil zárubně  
– široká lišta 80 mm



minimum



maximum





#### Rozsah tloušťky zdi

B, C	95 ÷ 115 120 ÷ 140
D, E	140 ÷ 160 160 ÷ 180
F, G, H	180 ÷ 200 200 ÷ 220 220 ÷ 240
I, J, K	240 ÷ 260 260 ÷ 280 280 ÷ 300

#### PŘÍPRAVA DVEŘNÍCH OTVORŮ

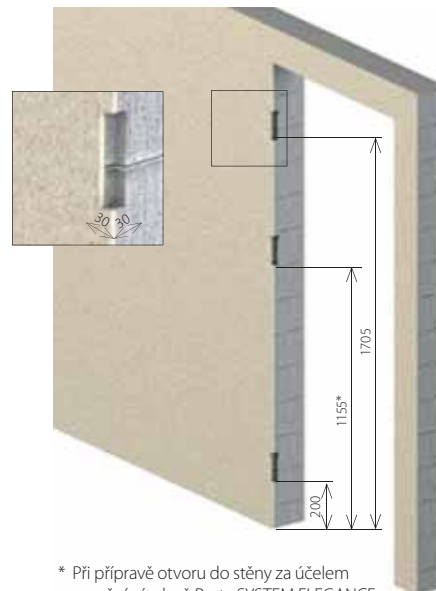

\* Při přípravě otvoru do stěny za účelem upevnění zárubně Porta SYSTEM ELEGANCE je nutné pamatovat na to, že je třeba provést zářezy do míst provedení kapes závěsů upevňovaných do zárubně (týká se verze se závěsy 3D).



závěs 3D (zavřené dveře)



závěs 3D (otevřené dveře)

#### ZÁRUBEŇ DOPORUČOVANÁ PRO KOLEKCI KŘÍDEL PORTA GRANDE

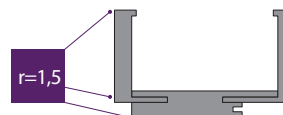

záruběň PS ELEGANCE pro kolekci Porta GRANDE

#### KONSTRUKCE ZÁRUBNĚ

##### Zárubeň se skládá z:

- hlavních nosníků: vodorovného a dvou svislých zhotovených z materiálů na bázi dřeva a vybavených nezbytnými prvky kování a příslušenstvím,
- obložkových lišt 80 mm.

Poloměr krycí lišty „na hranu“ pro přírodní dýhy Standard, Select, Satin. Poloměr krycí lišty 1,5 mm pro fólie: Portadecor, Portasynchro 3D, Portadur a Portacortex, Super Matt, Portaperfect 3D. Poloměr krycí lišty 3 mm pro laminát CPL HQ 0,2 mm.

Zárubeň Porta SYSTEM ELEGANCE je vyráběna a dodávána klientovi jako komplet prvků určených pro složení na místě montáže.

PS ELEGANCE pro křídla Porta GRANDE je potažena podkladovou fólií a povrchově upravena emailem RAL vyzrveným UV.

#### PŘÍSLUŠENSTVÍ – V CENĚ ZÁRUBNĚ

- Dva komplety regulovaných 3D závěsů nebo závěsů standard
- Gumové těsnění po obvodu zárubně

#### ROZMĚR ZÁRUBNĚ, viz str. 192, Tabulka 8

- V deseti rozpětích šířky zdi, od 95 mm do 300 mm: „60“, „70“, „80“, „90“, „100“ a „120“ ÷ „200“.

#### POZNÁMKY

- Technické schválení AT-15-5664/2012, ITB Varšava.
- Montáž zárubně se provádí v místnostech se zcela dokončenými stěnami (např. tapety) a podlahou (např. parkety).
- **S ohledem na protiplech závěsů je nutné brát zřetel na tento prvek při provádění montážního otvoru, viz Návod.**
- Zárubeň lze rovněž objednávat ve verzi „tunel“ (tzn. v provedení bez drážky a těsnění, závěsů a protiplechu k zámku) - výhradně u přírodních dýh.
- Požadován třetí závěs s rozměrem „100“.

#### ZA PŘÍPLATEK

- třetí závěs 3D
- **NOVINKA** – nové barvy CPL laminát 0,2 mm
- zesílení pro samozavírač
- potažení přírodní dýhou Bílý Dub (RAL 9016)

# Zárubeň LEVEL

## Přejděte na vyšší úroveň

Regulovaná bezpolodrážková zárubeň s lištami 80 mm a horním panelem s výškou 20 nebo 100 cm.

### BAREVNOST

Portadecor  
Portasynchro 3D  
Portacortex  
Super Matt

★★★

Fólie Premium  
Přírodní dýha Standard  
Přírodní dýha Satin  
Přírodní dýha Select  
Akrylová barva UV

★★★★

Portaperfect 3D

★★★★★

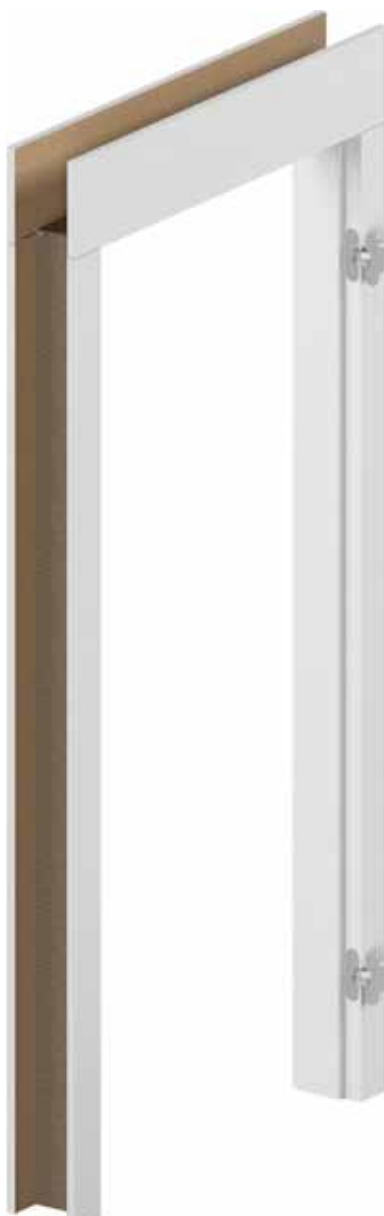

### PRŮŘEZ ZÁRUBNĚ

Možnost samostatného zkrácení na požadovanou výšku.



panel 20 cm

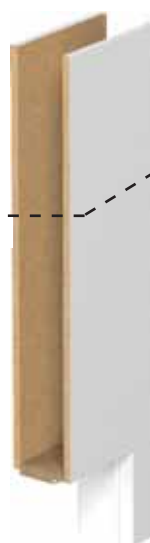

panel 100

### ROZSAH REGULACE ZÁRUBNĚ



minimum



maximum



## Rozsah tloušťky zdi

## PRŮŘEZ ZÁRUBNĚ

### ZÁKLAD ZÁRUBNĚ

B, C	95 ÷ 115 120 ÷ 140
D, E	140 ÷ 160 160 ÷ 180
F, G, H	180 ÷ 200 200 ÷ 220 220 ÷ 240 240 ÷ 260
I, J, K	260 ÷ 280 280 ÷ 300

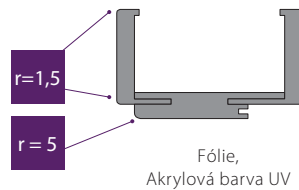

### HORNÍ PANELE

200 mm (2x)

1000 mm (2x)

200 a 1000 mm (1/1)

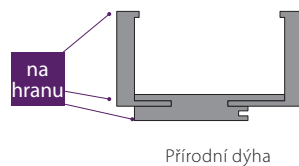

zárubeň LEVEL  
(komplet)

=

základ zárubně

+

horní panely



Podívejte se na montáž zárubně LEVEL:  
[www.porta.com.pl/dm/montazosclevel.wmv](http://www.porta.com.pl/dm/montazosclevel.wmv)

## KONSTRUKCE ZÁRUBNĚ

Zárubeň se skládá z:

- hlavních nosníků: vodorovného (nadpraží s pery spojujícími panel) a dvou svislých zhotovených z materiálů na bázi dřeva a vybavených nezbytnými prvky kování a příslušenstvím,
  - obložkových lišt (80 mm),
  - 2 vodorovných panelů (objednáváných jako samostatná položka).
- Poloměr krycí lišty „na hranu“ pro přírodní dýhy Standard, Select, Satin.  
Poloměr krycí lišty 1,5 mm pro fólie: Portadecor, Portasynchro 3D, Portacortex, Super Matt, Portaperfect 3D. Zárubeň LEVEL je vyráběna a dodávána klientovi jako komplet prvků určených pro složení na místě montáže.  
Zárubeň LEVEL pro křídla Porta GRANDE je potažena podkladovou fólií a upravena emailem RAL vytvrzeném UV.  
Vodorovná struktura dřeva pouze u barev jasan Capri 1, 2, 3.

## PŘÍSLUŠENSTVÍ – V CENĚ ZÁRUBNĚ

- Dva komplety regulovaných 3D závěsů
- Gumové těsnění po obvodu zárubně

## ROZMĚR ZÁRUBNĚ, viz str. 192 Tabulka 8

V deseti rozpětích šířky zdi od 95 mm do 300 mm:  
„60“, „70“, „80“, „90“, „100“.  
Dvoukřídlá zárubeň – Porta KONTRAKT, viz str. 202.

## POZNÁMKY

- Technické schválení AT-15-5664/2012, ITB Varšava.
- Montáž zárubně se provádí v místnostech se zcela dokončenými stěnami (např. tapety) a podlahou (např. parkety).
- **S ohledem na protiplech závěsů je nutné brát zřetel na tento prvek při provádění montážního otvoru, viz Návod**
- \* Závěs standard lze používat pouze pro křídla o hmotnosti nepřekračující 32 kg. Váhové tabulky křidel jsou dostupné na adrese: [www.porta.com.pl/waga](http://www.porta.com.pl/waga).

## ZA PŘÍPLATEK

- třetí závěs 3D
- zesílení pro samozavírač
- potažení přírodní dýhou Bílý Dub (RAL 9016)



Dvoukřídlá zárubeň a v CPL HQ  
v Porta KONTRAKT, viz str. 202

# Zárubeň RENOVA

## Jednoduchá rekonstrukce bytu

Dejte svému bytu jedinečný charakter. Toto řešení umožňuje výměnu dveří bez odstranění staré zárubně.

### BAREVNOST

Portadecor  
Portasynchro 3D  
Portacortex  
Super Matt

★★★

Portadur  
Fólie Premium

★★★★

Portaperfect 3D  
CPL HQ 0,2 mm

★★★★★

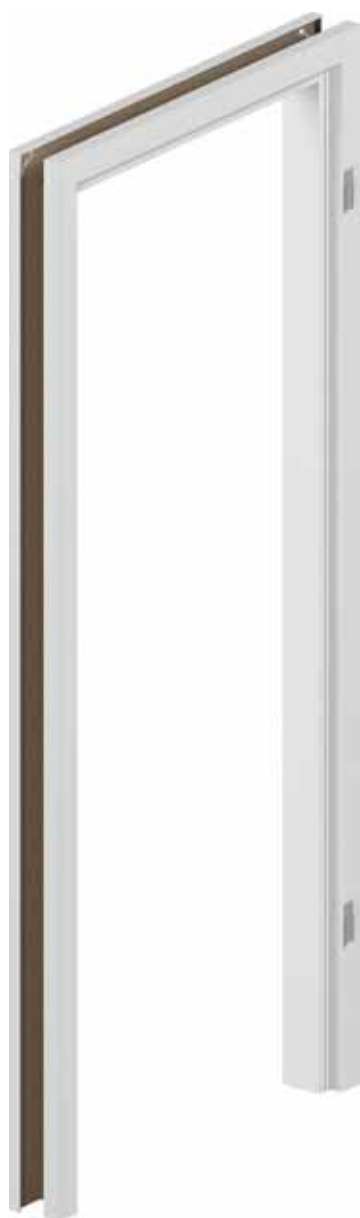

### PRŮŘEZ ZÁRUBNĚ



### ROZSAH REGULACE ZÁRUBNĚ



minimum



maximum

## Rozsah tloušťky zdi

### základ zárubně

5, A	55 ÷ 75 75 ÷ 75
B, C	95 ÷ 115 120 ÷ 140
D, E	140 ÷ 160 160 ÷ 180
F, G, H	180 ÷ 200 200 ÷ 220 220 ÷ 240
I, J	240 ÷ 260 260 ÷ 280

### DO NABÍDKY PORTA RENOVA VSTUPUJE:

- Zárubeň Porta RENOVA pro křídla od A do J + rozmer „5“ – 55÷75
- Tunelová zárubeň od A do J
- Nosník s perem (slouží k rozšíření zárubně Porta RENOVA) od A do J

### KONSTRUKCE ZÁRUBNĚ

- Zárubeň se skládá z:
- **hlavních nosníků: vodorovného a dvou svislých zhotovených z materiálů na bázi dřeva,**
- obložkových lišt.

Zárubeň Porta RENOVA je vyráběna a dodávána klientovi jako komplet prvků určených pro složení na místě montáže

### PŘÍSLUŠENSTVÍ – V CENĚ ZÁRUBNĚ

- Tři čepové závěsy standard

### ROZMĚR ZÁRUBNĚ, viz str. 192, Tabulka 8

Pro rozpětí šířky zdi („5“ + A-J) „60“, „70“, „80“, „90“, „100“, „110“.

### POZNÁMKY

- Montáž zárubně se provádí v místnostech se zcela dokončenými stěnami (např. tapety) a podlahou (např. parkety).
  - Zárubeň lze rovněž objednávat ve verzi „tunel“ (tzn. v provedení bez drážky a těsnění, závěsů a protiplechu k zámku).
  - Pro záruben je možné objednat rozšíření v podobě pruhozích nosníků.
  - Pro tuto záruben je nutné objednávat **křídla s hlubším zámkem 60 mm**, můžete použít křídla se standardním zámkem, za předpokladu, že použítá klika s rozetou nebo štítem má šířku max 44 mm.
  - **Při měření otvoru pod zárubeň je třeba vzít v úvahu všechny nerovnoměrnosti zakřivení ve staré zárubni a na stěně.**
- Vzhledem ke složitosti montáži se doporučuje využít služeb Autorizované montážní skupiny.**

### ZA PŘÍPLATEK

- **NOVINKA** – nové barvy CPL laminát 0,2 mm

# Porta SYSTEM GK

## Regulovaná zárubeň

Zárubeň je určena pro skleněná křídla zhotovená podle platných norem. Pouze takto vybraný komplet zaručuje vysoké užité vlastnosti a spokojenost s nákupem.

### BAREVNOST

Portadecor  
Portasynchro 3D  
Portacortex  
Super Matt

★★★

Portadur  
Fólie Premium  
Přírodní dýha Standard  
Přírodní dýha Satin  
Přírodní dýha Select  
Akrylová barva UV

★★★★

Portaperfect 3D  
CPL HQ 0,2 mm

★★★★★



### PRŮŘEZ ZÁRUBNĚ



protiplech zámku

### ROZSAH REGULACE ZÁRUBNĚ



minimum



maximum

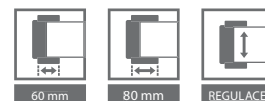

#### Rozsah tloušťky zdi

A	75 ÷ 95
B, C	95 ÷ 115 120 ÷ 140
D, E	140 ÷ 160 160 ÷ 180
F, G, H	180 ÷ 200 200 ÷ 220 220 ÷ 240
I, J, K	240 ÷ 260 260 ÷ 280 280 ÷ 300

Zárubně potažené přírodními dýhami jsou k dostání rovněž v nelakované verzi – pro samostatně prováděné konečné úpravy.

#### PREZENTACE PŘÍKLADOVÝCH SKLENĚNÝCH KŘÍDEL



#### KONSTRUKCE ZÁRUBNĚ

Zárubně se skládá z:

- hlavních nosníků: vodorovného a dvou svislých zhotovených z materiálů na bázi dřeva,
- obložkových lišt

Zárubně Porta SYSTÉM GK je vyráběna a dodávána klientovi v podobě kompletu prvků určených pro složení na místě montáže.

#### PŘÍSLUŠENSTVÍ V CENĚ ZÁRUBNĚ

- Protiplech zámku (krátký)
- Gumové těsnění po obvodu zárubně
- Kapsy na závěsy 2 kusy pro rozměry „60“ ÷ „90“, 3 kusy pro rozměr „100“

**POZOR!** závěsy nejsou dodávány v kompletu se zárubní

#### ROZMĚR ZÁRUBNĚ, viz str. 192, Tabulka 8

- V jedenácti rozpětích šířky zdi, od 75 mm do 300 mm:
- „60“, „70“, „80“, „90“, „100“

#### POZNÁMKY

- Technické schválení AT-AT-15-5664/2012, ITB Varšava.
- Montáž zárubně se provádí v místnostech se zcela dokončenými stěnami (např. tapety) a podlahou (např. parkety).

#### ZA PŘÍPLATEK

- **NOVINKA** – nové barvy CPL laminát 0,2 mm
- potažení přírodní dýhou Bílý Dub (RAL 9016)

# Villadora RETRO

## Regulovaná zárubeň RETRO

Interiérové zárubně doporučované  
pro křídla Villadora.  
Regulovaná zárubeň pro snadnou montáž.

■ BAREVNOST

Přírodní dýha Satin

★★★★



■ PRŮŘEZ ZÁRUBNĚ



profil zárubně  
– široká lišta 80 mm



modul Retro

■ ROZSAH REGULACE ZÁRUBNĚ



minimum



maximum



#### Rozsah tloušťky zdi

A	75 ÷ 95 mm
B	95 ÷ 115 mm
C	120 ÷ 140 mm
D	140 ÷ 160 mm
E	160 ÷ 180 mm
F	180 ÷ 200 mm
G	200 ÷ 220 mm
H	220 ÷ 240 mm
I	240 ÷ 260 mm
J	260 ÷ 280 mm
K	280 ÷ 300 mm

#### KONSTRUKCE ZÁRUBNĚ

Zárubeň se skládá z:

- hlavních nosníků: vodorovného a dvou svislých zhotovených z materiálů na bázi dřeva a vybavených nezbytnými prvky kování a příslušenstvím,
- obložkových lišt.

Zárubeň Villadora Retro je vyráběna a dodávána klientovi v podobě kompletu prvků určených pro složení na místě montáže.

#### PŘÍSLUŠENSTVÍ V CENĚ ZÁRUBNĚ

- Tři komplety čepových závěsů s regulací 3D
- Gumové těsnění po obvodu zárubně

#### ROZMĚR ZÁRUBNĚ, viz str. 192, Tabulka 8

Pro rozpětí šířky zdi (A-K): „60“, „70“, „80“, „90“, „100“ a „120“ ÷ „200“.

#### POZNÁMKY

- Technické schválení AT-15-5664/2012, ITB Varšava.
- Montáž zárubně se provádí v místnostech se zcela dokončenými stěnami (např. tapety) a podlahou (např. parkety).
- **S ohledem na protiplech závěsů je nutné brát zřetel na tento prvek při provádění montážního otvoru, viz Návod.**
- Modul RETRO je dostupný pro zárubně Villadora Retro.

# Villadora MODERN

## Regulovaná zárubeň MODERN

Interiérové zárubně doporučované pro křídla Villadora. Regulovaná zárubeň pro snadnou montáž.

### BAREVNOST

Přírodní dýha Select  
Unikátní přírodní dýhy (Villadora)

★★★★



Vodorovný panel ve verzi PLUS – výška horního pásku 200 mm

### PRŮŘEZ ZÁRUBNĚ



profil zárubně  
– pásek 80 mm pro výšku dveří 2.0  
– pásek 100 mm pro výšku dveří 2.2

### ROZSAH REGULACE ZÁRUBNĚ



minimum



maximum

#### Rozsah tloušťky zdi

B	95 ÷ 115 mm
C	120 ÷ 140 mm
D	140 ÷ 160 mm
E	160 ÷ 180 mm
F	180 ÷ 200 mm
G	200 ÷ 220 mm
H	220 ÷ 240 mm
I	240 ÷ 260 mm
J	260 ÷ 280 mm
K	280 ÷ 300 mm

#### KONSTRUKCE ZÁRUBNĚ

Zárubeň se skládá z:

- hlavních nosníků: vodorovného a dvou svislých zhotovených z materiálů na bázi dřeva a vybavených nezbytnými prvky kování a příslušenstvím,
- obložkových lišt,
- 2 vodorovných úhelníků (panelů) ve verzi PLUS.

Nabízíme 4 možnosti konstrukce:

- výška 2.0 standard – svislé lišty o šířce 80mm, nosníky a lišty seříznuté pro spojení pod úhlem 45°,
- výška 2.2 standard – svislé lišty o šířce 100mm, nosníky a lišty seříznuté pro spojení pod úhlem 45°,
- výška 2.0 PLUS – svislé lišty o šířce 80mm, vodorovné lišty o šířce 200mm, nosníky a lišty seříznuté pro spojení pod úhlem 90°,
- výška 2.2 PLUS – svislé lišty o šířce 100mm, vodorovné lišty o šířce 200mm, nosníky a lišty seříznuté pro spojení pod úhlem 90°

Krycí lišty, panely a nosníky mají profil hrany „na hranu“.

Zárubeň Villadora Modern je vyráběna a dodávána klientovi v podobě kompletu prvků určených pro složení na místě montáže.

#### PŘÍSLUŠENSTVÍ V CENĚ ZÁRUBNĚ

- Tři komplety regulovaných závěsů 3D pro normy výšky 2.0
- Tři komplety regulovaných závěsů 3D pro normy výšky 2.2
- Gumové těsnění po obvodu zárubně

#### ROZMĚR ZÁRUBNĚ, viz str. 192, Tabulka 8

Pro rozpětí šířky zdi (B-K): „60“, „70“, „80“, „90“, „100“ a „120“ ÷ „200“.

#### POZNÁMKY

- Technické schválení AT-15-5664/2012, ITB Varšava.
- Montáž zárubně se provádí v místnostech se zcela dokončenými stěnami (např. tapety) a podlahou (např. parkety).
- **S ohledem na protiplech závěsů je nutné brát zřetel na tento prvek při provádění montážního otvoru, viz Návod**

#### ZA PŘÍPLATEK

- zesílení pro samozavírač

# Světlíky

## Regulovaná zárubeň

K prosklení dělicích příček a prosvětlení místností se vyplatí použít moderní a funkční řešení v podobě světlíků. Díky světlíkům mohou být místnosti rozděleny bez ztráty světla.

### BAREVNOST

Portadecor  
Portasynchro 3D  
Portacortex  
Super Matt

★★★

Portadur  
Přírodní dýha Standard  
Přírodní dýha Satin  
Přírodní dýha Select  
Akrylová barva UV

★★★★

Portaperfect 3D  
CPL HQ 0,2 mm

★★★★★



### PRŮŘEZ ZÁRUBNĚ



samostatný světlík

### ROZSAH REGULACE SVĚTLÍKU PORTA SYSTEM



minimum



maximum

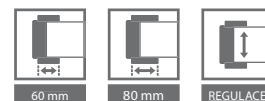

#### Rozsah tloušťky zdi

A	75 ÷ 95
B, C	95 ÷ 115 120 ÷ 140
D, E	140 ÷ 160 160 ÷ 180
F, G, H	180 ÷ 200 200 ÷ 220 220 ÷ 240
I, J, K	240 ÷ 260 260 ÷ 280 280 ÷ 300

#### KONSTRUKCE SVĚTLÍKY

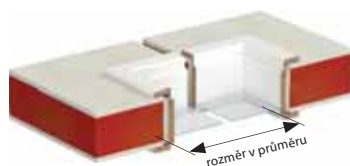

#### KONSTRUKCE ZÁRUBNĚ

Světlíky se skládají z hlavních nosníků: (dvou vodorovných a dvou svislých zhotovených z materiálů na bázi dřeva), z kompletu okenních lišt, spojníků hlavních nosníků a obložkových lišt. Světlíky jsou vyráběny a dodávány klientovi v podobě kompletu prvků určených pro složení na místě montáže.

#### PŘÍSLUŠENSTVÍ V CENĚ ZÁRUBNĚ

- V rozpětí šířky zdi od 75 mm do 300 mm.
- Světlíky spojené s Porta SYSTEM (str. 192, Tabulka 8), standardní výška v drážce činí 270 mm.  $H_1, H_2 + 302$  mm výšky zárubně Porta SYSTEM.
- Světlík je samostatně dostupný v rozměrech šířky a výšky „40“, „50“, „60“, „70“, „80“, „90“, „100“ a „120“ ÷ „220“.
- Maximální rozměr nadsvětlíku je omezen plochou skla, která nesmí překročit 3 m<sup>2</sup>.

#### POZNÁMKY

- Technické schválení AT-15-5664/2012, ITB Varšava.
- **Nadsvětlík není vybaven sklem. Doporučuje se použití skla o tloušťce 4–6 mm.**
- Montáž nadsvětlíku je nutné provádět v místnostech se zcela dokončenými stěnami (např. tapety) a podlahou (např. parkety).
- **Rozměrové skupiny a názorné výkresy**, viz str. 186.

#### ZA PŘÍPLATEK

- **NOVINKA** – nové barvy CPL laminát 0,2 mm
- potažení přírodní dýhou Bílý Dub (RAL 9016)

# Regulovaná

## Interiérová zárubeň kovová

Zárubeň může být použita prakticky ve všech typech místností – v bytech, kancelářích, hotelech, průmyslových závodech a také všude tam, kde je potřeba zvýšená odolnost.

### BAREVNOST

Polyesterová barva

★★★★★

### PRŮŘEZ ZÁRUBNĚ

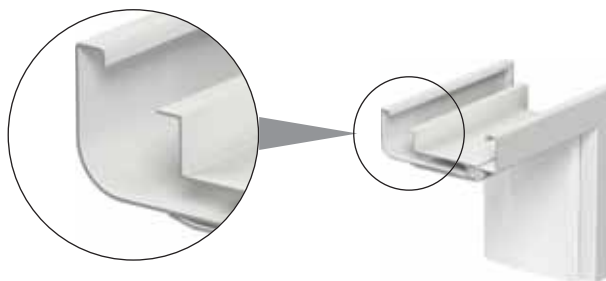

vnější strana



POZINKOVANÝ  
PLECH



## ■ PŘÍKLADY MONTÁŽE NA ZDECH RŮZNÉ TLOUŠTKY

### Rozsah tloušťky zdi

A	95 ÷ 120 mm
B	121 ÷ 145 mm
C	146 ÷ 170 mm
D	171 ÷ 195 mm
E	196 ÷ 220 mm
F	221 ÷ 245 mm
G	246 ÷ 270 mm
H	271 ÷ 295 mm

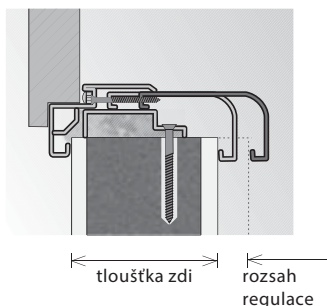

### Polyesterová barva ★★★★★☆

Bílá (RAL 9016)	Šedá (RAL 7047)	Krémová (RAL 1001)	Hnědá (RAL 8028)	Antracit HPL/CPL	Antracit struktura (RAL 7024)
--------------------	--------------------	-----------------------	---------------------	---------------------	-------------------------------------

### KONSTRUKCE ZÁRUBNĚ

Regulovaná zárubeň je zhotovena z nejkvalitnějšího ocelového pozinkovaného plechu o tloušťce 1,5 mm.

Zárubeň se skládá z:

- falcové části (se závěsy a otvory pro zámek), montované napevno do stěny,
- bočního panelu zavírajícího, objímajícího stěnu,
- obvodového těsnění,
- čepových závěsů.

### PŘÍSLUŠENSTVÍ V CENĚ ZÁRUBNĚ

- Tři čepové závěsy standard
- Imbusový klíč
- Gumové těsnění po obvodu zárubně v šedé, hnědé, krémové a antracitové barvě
- Rozpěrné hmoždinky – zárubeň je ukotvena do zděné stěny
- Samořezné vruty – zárubeň je ukotvena do sádkartonové stěny

### ROZMĚR ZÁRUBNĚ, viz str. 192, Tabulka 8

- „60“, „70“, „80“, „90“, „100“, „110“ a „120“ ÷ „200“
- K osazení na hotovou podlahu – úroveň „0“.

### POZNÁMKY

- Technické schválení AT-15-7122/2011, ITB Varšava.
- Prohlášení o shodě č. ITB-1312/W, ITB Varšava.
- Montáž zárubně se provádí v místnostech se zcela dokončenými stěnami (např. tapety) a podlahou (např. parkety).
- **Nová polyesterová barva RAL Antracit HPL/CPL je určena pro křídla s HPL/CPL Antracit.**
- **Rozměry „80“ a „90“ v investiční normě (světlý rozměr otvoru 800, 900 mm) k dostání jako standard – bez příplatku.**

### ZA PŘÍPLATEK

- práh z nerezové oceli
- zesílení pro samozavírač

(str. 183)

# Regulovaná PS „na hranu“

## Kovová regulovaná zárubeň pro interiérová křídla a skleněná křídla

Zárubeň může být použita prakticky ve všech typech místností – v bytech, kancelářích, hotelech, průmyslových závodech a také všude tam, kde je potřeba zvýšená odolnost.

### BAREVNOST

Polyesterová barva



### PRŮŘEZ ZÁRUBNĚ

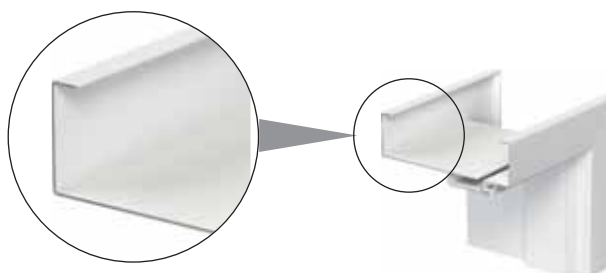

vnější strana



POZINKOVANÝ  
PLECH





## ■ PŘÍKLADY MONTÁŽE NA ZDECH RŮZNÉ TLOUŠTKY

### Rozsah tloušťky zdi

A	95 ÷ 120 mm
B	121 ÷ 145 mm
C	146 ÷ 170 mm
D	171 ÷ 195 mm
E	196 ÷ 220 mm
F	221 ÷ 245 mm
G	246 ÷ 270 mm
H	271 ÷ 295 mm

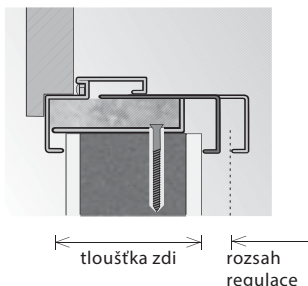

### Polyesterová barva ★★★★★☆

Bílá (RAL 9016)	Šedá (RAL 7047)	Krémová (RAL 1001)	Hnědá (RAL 8028)	Antracit HPL/CPL	Antracit struktura (RAL 7024)
-----------------	-----------------	--------------------	------------------	------------------	-------------------------------

### KONSTRUKCE ZÁRUBNĚ

Regulovaná zárubeň je zhotovena z nejkvalitnějšího ocelového pozinkovaného plechu o tloušťce 1,2 mm.

Zárubeň se skládá z:

- falcové části (se závěsy a otvory pro zámek), montované napevno do stěny,
- bočního panelu zavírajícího, objímajícího stěnu,
- obvodového těsnění,
- čepových závěsů<sup>1</sup>.

Konstrukce zárubně umožňuje kompenzaci rozdílů v tloušťce stěny do 25 mm v rámci osmi rozpětí tloušťky stěny.

Dostupné verze:

#### • verze 1

Verze s jedním otvorem v protiplechu, v konstantní vzdálenosti od horní drážky zárubně 892 mm (nezávisle na normě) je doporučena pro skleněná křídla; (tvrzená skla o tloušťce 8 mm)

POZOR: Vzdálenost závěsů doporučeného křídla v PN pro tuto zárubeň je jiná než pro zárubeň Porta SYSTEM na bázi dřeva – skleněné křídlo je nutné objednávat v provedení přizpůsobeném pro kovové zárubně PORTA. Závěsy u této verze zárubně nejsou dodávány společností Porta.

#### • verze 2

Verze se 2 otvory v protiplechu, doporučovaná pro interiérová křídla PORTA.

### PŘÍSLUŠENSTVÍ V CENĚ ZÁRUBNĚ

- Tři čepové závěsy standard<sup>1</sup>
- Imbusový klíč
- Gumové těsnění po obvodu zárubně v šedé, hnědé, krémové a antracitové barvě
- Rozpěrné hmoždinky - zárubeň je ukotvena do zděné stěny
- Samořezné vrtvy – zárubeň je ukotvena do sádkartonové stěny

### ROZMĚR ZÁRUBNĚ, viz str. 192, Tabulka 8

- „60“, „70“, „80“, „90“, „100“
- K osazení na hotovou podlahu – úroveň „0“.

### POZNÁMKY

- Technické schválení AT-15-7122/2011, ITB Varšava.
- Prohlášení o shodě č ITB-1312/W, ITB Varšava.
- Montáž zárubně se provádí v místnostech se zcela dokončenými stěnami (např. tapety) a podlahou (např. parkety).
- **Nová polyesterová barva RAL Antracit HPL/CPL je určena pro křídla s HPL/CPL Antracit.**
- **Rozměry „80“ a „90“ v investiční normě (světlý rozměr otvoru 800, 900 mm) k dostání jako standard – bez příplatku.**

### ZA PŘÍPLATEK

- práh z nerezové oceli
- zesílení pro samozavírač

1 Netyká se verze pro skleněná křídla.

# Rohová MALÁ, VELKÁ

## Kovové interiérové zárubně

Produkt nejvyšší kvality, který nachází své uplatnění všude tam, kde jsou montovány dveře s vysokou odolností proti ohni, korozi a nepříznivým vnějším vlivům.

Díky automatické lince práškového lakování je povrch plechu použitého k výrobě ideálně hladký a chráněný proti korozi.

### BAREVNOST

Polyesterová barva  
Ocelový plech laminovaný PVC

★★★★★

### PRŮŘEZ ZÁRUBNĚ



malá



velká

## Rohová VELKÁ SKLÁDANÁ

Interiérová zárubeň z kyselinovzdorného plechu, z ocelového pozinkovaného plechu, lakovaná práškově nebo z ocelového plechu potaženého PVC.



velká skládaná



z kyselinovzdorného plechu

**P**  
POZINKOVANÝ  
PLECH



Jednokřídlové	Dvoukřídlové
„60“, „70“, „80“, „90“, „100“, „110“	„120“, „140“, „160“, „180“, „200“

## ■ PŘÍKLADY MONTÁŽE

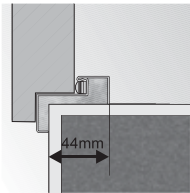

rohová zárubeň malá

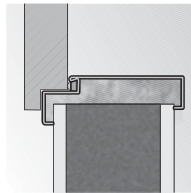

montáž bez dodatečných kotvicích prvků

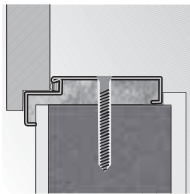

rohová zárubeň velká  
montáž pomocí hmoždinek

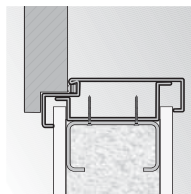

rohová zárubeň velká  
montáž do sádkartonové stěny

## Polyesterová barva ★★★★★☆

Bílá (RAL 9016)	Šedá (RAL 7047)	Krémová (RAL 1001)	Hnědá (RAL 8028)	Antracit HPL/CPL	Antracit struktura (RAL 7024)
--------------------	--------------------	-----------------------	---------------------	---------------------	-------------------------------------

### KONSTRUKCE ZÁRUBNĚ

Rohové kovové zárubně (malá a velká) jsou zhotoveny z ocelového pozinkovaného plechu o tloušťce 1,2 mm. Zárubně jsou dostupné jako univerzální nebo levé a pravé. Šířka profilu zárubně: 44 mm (rohová malá) nebo 105 mm (rohová velká). Skládané zárubně jsou dostupné ve verzi z nerezového (kyselinovzdorného) kartáčovaného plechu (profil 100 mm) nebo z ocelového pozinkovaného plechu potaženého materiálem se strukturou dřeva PVC (profil 80 mm). Skládané zárubně jsou vyráběny a dodávány klientovi jako sada prvků zabalených do kartonu pro složení na místě montáže.

### PŘÍSLUŠENSTVÍ V CENĚ ZÁRUBNĚ

**Rohová malá a velká a dále skládaná pro zděné stěny:**

- Tři čepové závěsy standard
- Imbusový klíč
- Gumové těsnění po obvodu zárubně v šedé, hnědé, krémové a antracitové barvě
- Kotvy usnadňující montáž (rohová malá)

**Rohová velká pro sádkartonové stěny:**

- Tři čepové závěsy standard
- Imbusový klíč
- Gumové těsnění po obvodu zárubně v šedé, hnědé, krémové a antracitové barvě
- Speciální kotvy do sádkartonových stěn usnadňující montáž

### ROZMĚR ZÁRUBNĚ, viz str. 192, Tabulka 8

- „60“, „70“, „80“, „90“, „100“, „110“ a „120“ ÷ „200“
- Ve dvou verzích:
- k osazení na hotovou podlahu – úroveň „0“
  - k zalití do podlahy – úroveň „-30“

### POZNÁMKY

- Technické schválení AT-15-7122/2011, ITB Varšava (skládaná) AT-15-8385/2010 ITB Varšava.
- Prohlášení o shodě č ITB-1312/W, ITB Varšava.
- Profil 80 pro skládanou zárubeň s PVC nezahrnuje verzi rozšíření profilu.
- Nová polyesterová barva RAL Antracit HPL/CPL je určena pro křídla s HPL/CPL Antracit.
- Rozměry „80“ a „90“ v investiční normě (světlý rozměr otvoru 800, 900 mm) k dostání jako standard – bez příplatku.

### ZA PŘÍPLATEK

- práh z nerezové oceli
- montážní hmoždinky (rohová velká)
- rozšíření profilu zárubně od 110 do 150 mm
- rozšíření profilu zárubně od 155 do 270 mm
- rozšíření profilu zárubně od 275 do 390 mm
- zesílení pro samozavírač

(str. 183)

1 Rozměry nedostupné u skládané zárubně z kyselinovzdorného plechu a u malé rohové zárubně.

# PROJEKT, PROJEKT Premium®

®Autorské řešení PORTA, chráněno zákonem

## Vnitřní vstupní zárubeň

S myšlenkou na vylepšení estetiky interiérů jsme doplnili naši nabídku o zárubeň PROJEKT. Díky speciálně vyprojektovanému profilu části kovové zárubně, lze provést snadnou montáž příložek Porta System, které zaručují estetické provedení přizpůsobené dveřím nebo fasádě.

### BAREVNOST

Portasynchro 3D

★★★

PVC imitace dřeva  
Přírodní dýha Standard  
Přírodní dýha Satin  
Přírodní dýha Select

★★★★

Portaperfect 3D  
CPL HQ 0,2 mm

★★★★★

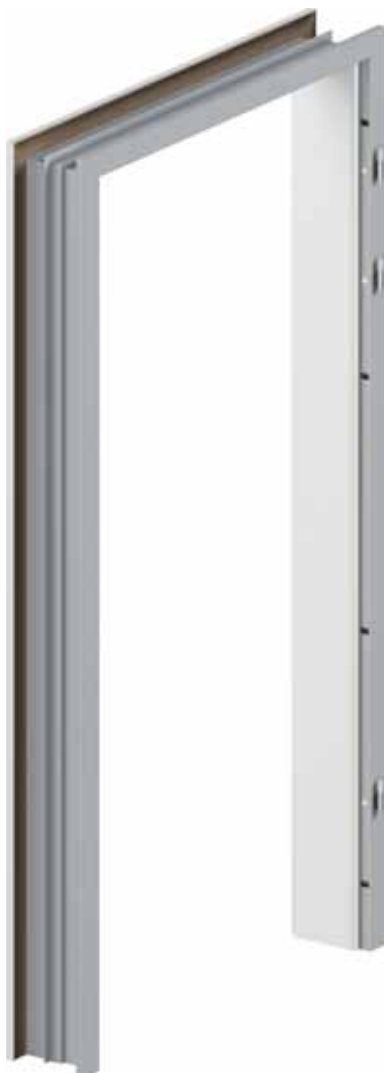

### PRŮŘEZ ZÁRUBNĚ



zárubeň PROJEKT



zárubeň PROJEKT Premium

### (NÁZORNÝ) VÝKRES PRŮŘEZU

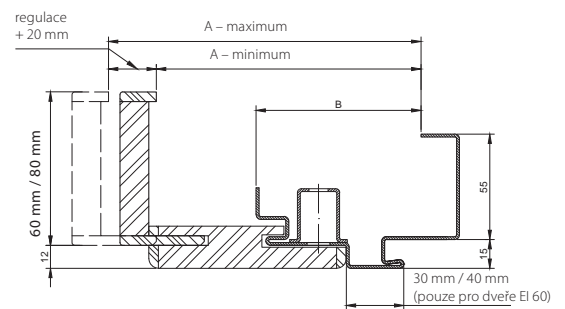

průřez zárubně PROJEKT

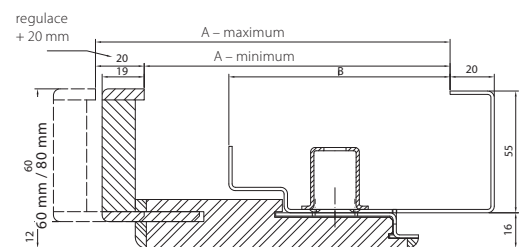

průřez zárubně PROJEKT Premium

MODELE	PROJEKT		PROJEKT PREMIUM	
	A	B	A	B
<b>GRANIT, EI 30</b>	143 ÷ 348 mm	91 mm	138	100 mm
<b>AGAT, OPAL, KWARC, Rw = 27 dB, Rw = 32 dB</b>	138 ÷ 343 mm	86 mm	133	95 mm
<b>Rw = 42 dB</b>	162 ÷ 367 mm	110 mm	157	119 mm
<b>EI 60</b>	162 ÷ 367 mm	110 mm	150	112 mm

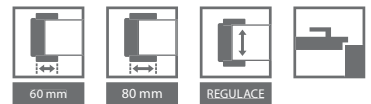

## ZÁRUBEŇ PROJEKT\*

Rozsah tloušťky zdi	GRANIT a EI 30	AGAT, OPAL, KWARC, 27 dB, 32 dB	Rw = 42 dB a EI 60
B	143 ÷ 163 mm	138 ÷ 158 mm	162 ÷ 182 mm
C	163 ÷ 188 mm	163 ÷ 183 mm	182 ÷ 207 mm
D	188 ÷ 208 mm	183 ÷ 203 mm	202 ÷ 222 mm
E	208 ÷ 228 mm	203 ÷ 223 mm	227 ÷ 247 mm
F	228 ÷ 248 mm	223 ÷ 243 mm	247 ÷ 267 mm
G	248 ÷ 268 mm	243 ÷ 263 mm	267 ÷ 287 mm
H	268 ÷ 288 mm	263 ÷ 283 mm	287 ÷ 307 mm
I	288 ÷ 308 mm	283 ÷ 303 mm	307 ÷ 327 mm
J	308 ÷ 328 mm	303 ÷ 323 mm	327 ÷ 347 mm
K	328 ÷ 348 mm	323 ÷ 343 mm	347 ÷ 367 mm

## ZÁRUBEŇ PROJEKT PREMIUM\*

Rozsah tloušťky zdi	AGAT, 27dB, 32dB	EI 30	EI 60	42 dB
B	133 ÷ 153 mm	138 ÷ 158 mm	150 ÷ 170 mm	157 ÷ 177 mm
C	153 ÷ 173 mm	158 ÷ 178 mm	170 ÷ 190 mm	177 ÷ 197 mm
D	173 ÷ 193 mm	178 ÷ 198 mm	190 ÷ 210 mm	197 ÷ 217 mm
E	193 ÷ 213 mm	198 ÷ 218 mm	210 ÷ 230 mm	217 ÷ 237 mm
F	213 ÷ 233 mm	218 ÷ 238 mm	230 ÷ 250 mm	237 ÷ 257 mm
G	233 ÷ 253 mm	238 ÷ 258 mm	250 ÷ 270 mm	257 ÷ 277 mm
H	253 ÷ 273 mm	258 ÷ 278 mm	270 ÷ 290 mm	277 ÷ 297 mm
I	273 ÷ 293 mm	278 ÷ 298 mm	290 ÷ 310 mm	297 ÷ 317 mm
J	293 ÷ 313 mm	298 ÷ 318 mm	310 ÷ 330 mm	317 ÷ 337 mm
K	313 ÷ 333 mm	318 ÷ 338 mm	330 ÷ 350 mm	337 ÷ 357 mm

**POZOR!** Pro zárubně s přírodní dýhou je nutné šířku zvětšit o dodatečné 4 mm.

## KONSTRUKCE ZÁRUBNĚ

Kompletní zárubeň PROJEKT se skládá ze:

- kovové rohové zárubně, vyrobené z pozinkovaného ocelového plechu o tloušťce 1,2 mm (AGAT) a 1,5 mm (OPAL, KWARC, GRANIT, Rw=27 dB, Rw=32 dB, Rw=42 dB, EI 30, EI 60), s připraveným profilem pro montáž přílozek Porta SYSTEM,
- speciálně vyfrézovaných částí Porta SYSTEM, které tvoří vodorovný a dva svislé nosníky a krycí lišty vyrobené z materiálu na bázi dřeva.

Příložka Porta Systém k zárubni PROJEKT je vyráběna a dodávána klientovi jako komplet částí pro složení v místě montáže.

## PŘÍSLUŠENSTVÍ V CENĚ ZÁRUBNĚ

- Standardní podle druhu zárubně přizpůsobené typu použitého křídla.

## ROZMĚR ZÁRUBNĚ, viz str. 192, Tabulka 8

- „80“, „90“, „100“

Možnost objednávky kovové části zárubně ve dvou verzích:

- k osazení na hotovou podlahu – úroveň „0“
- k zalití do podlahy – úroveň „-30“

## POZNÁMKY

- Technické schválení AT-15-7122/2011, ITB Varšava.
- Prohlášení o shodě č ITB-1312/W, ITB Varšava.
- **Zárubeň Projekt PREMIUM s dokumentací jednotkového schválení, kterým se potvrzují zkoušky zvukové izolace a požární odolnosti (vyloučení ochrany proti vylomení).**
- Minimální tloušťka stěny představuje spodní hranici rozsahu – rozměr „A“.
- Zárubeň vyrobená ve verzi PROJEKT vyžaduje zvětšení stavebního otvoru o  $S_0 +25$  mm ( $\pm 10$ ) a  $H_0 +15$  ( $\pm 5$ ) ke standardním rozměrům ocelových zárubní, viz str. 192, Tabulka 8.
- \* Rozsah K je nemožné provést v přírodní dýze.

## ZA PŘÍPLATEK

- **NOVINKA** – nové barvy CPL laminát 0,2 mm
- potažení přírodní dýhou Bílý Dub (RAL 9016)



ICE



# PŘÍSLUŠENSTVÍ, ROZMĚRY, DOPLŇKOVÉ INFORMACE

Kliky

Lišty a ventilace

Prosklení

Závěsy a zámky

Další příslušenství

Druhy konstrukcí

Technické výkresy

Montážní rozměry dveří

Tabulky rozměrů dveří

Vzorky barev

# Kliky

## ACCENT

### Kovová klika s rozetou

obyčejná, cylindrická, WC sada  
zlatá, stříbrná, zlatá mat, stříbrná mat



## MODERN

### Kovová klika s rozetou

obyčejná, cylindrická, WC sada  
zlatá, stříbrná, zlatá mat, stříbrná mat



## ROYAL

### Klika (72) kovová

obyčejná, cylindrická, WC sada  
stříbrná kartáčovaná, zlatá antik



## MINI

### Klika (72) plastová

obyčejná, cylindrická  
černá



## EDEL

### Klika (72)

cylindrická, WC sada  
nerezová ocel



Vzhledem k použité technice tisku se barva prezentovaného produktu může lišit od originálu.



# Kliky

## OFFICE

### Kovová klika s rozetou

obyčejná, cylindrická, WC sada  
zlatá, stříbrná, zlatá mat, stříbrná mat



## CARO

### Kovová klika s rozetou

obyčejná, cylindrická, WC sada  
zlatá, stříbrná, zlatá mat, stříbrná mat



## TRENDY 2016



## ARRIS

### Kovová klika s rozetou

obyčejná, cylindrická, WC sada  
zlatá, stříbrná, zlatá mat, stříbrná mat



## TRENDY 2016

## NEXT

### Kovová klika s rozetou

obyčejná, cylindrická, WC sada  
zlatá, stříbrná, zlatá mat, stříbrná mat



## TRENDY 2016

## PREMIUM

### Klika Premium

obyčejná, cylindrická, WC sada  
Bílá



Vzhledem k použité technice tisku se barva prezentovaného produktu může lišit od originálu.

# Kliky

## PORTA AGAT (EVROPSKÁ TŘÍDA 2)

### Klika (72) kovová

se standardním úchytem, s úchytem „koule“, štítek k hornímu zámku  
titan, hnědá



## Porta OPAL (EVROPSKÁ TŘÍDA 2)

### Klika (72) kovová

se standardním úchytem, s úchytem „koule“, štítek k hornímu zámku  
zlatá, titan, hnědá



## PORTA GRANIT (TŘÍDA „C“) A PORTA GRANIT PS

### Klika (72) kovová

se standardním úchytem, s úchytem „koule“, štítek k hornímu zámku  
zlatá, titan, hnědá



Vzhledem k použité technice tisku  
se barva prezentovaného produktu  
může lišit od originálu.

# Příslušenství ke dveřím ECO

## ■ CYLINDRICKÉ VLOŽKY Bezpečnostní třídy „B“



barva	druh
stříbrná mat,	40/50*, 35*/55
mosaz	50/45*
stříbrná mat	50*/50

### DRUHY VLOŽEK V ZÁVISLOSTI NA DRUHU DVEŘÍ

model	kování	dveře otevírané ven	dveře otevírané dovnitř
Eco POLAR PASSIVE	CORTES, GLOBER	50*/50	50/45*
Eco POLAR PASSIVE	CORTES + mini rozeta	50*/30	35/45*
Eco POLAR, Eco NORD	CORTES, GLOBER	35*/55	40/50*

\* Označuje stranu případného použití koule

## ■ KRYTKY NA ZÁVĚSY



barva: stříbrná mat  
(komplet na jeden závěs)

## ■ Kličky CORTES Bezpečnostní (Evropská třída 2)



### HORNÍ KRYT



### SADA KLIKA CORTES

se standardním úchytem  
barva: stříbrná mat



### SADA KLIKA CORTES

se úchytem „koule“  
barva: stříbrná mat



## ■ ÚCHYTY (na 1 stranu)

ke kolekci Eco POLAR,  
Eco POLAR PASSIVE, ROMA

Rovné a prohnuté úchyty nepoužívejte  
pro kolekci Eco NORD.

Montážní rozměry:  
[www.porta.com.pl/dm/uchwytyeco.pdf](http://www.porta.com.pl/dm/uchwytyeco.pdf)

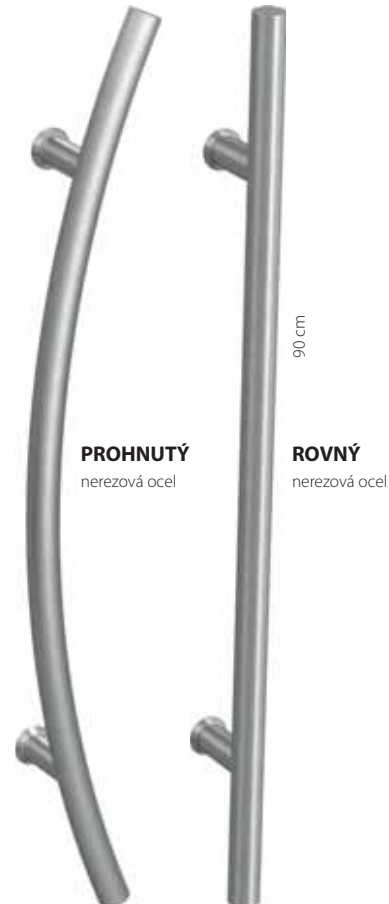

## ■ Kličky GLOBER Bezpečnostní (Evropská třída 2)



### HORNÍ KRYT



### SADA KLIKA GLOBER

se standardním úchytem  
barva: stříbrná mat



### SADA KLIKA GLOBER

se úchytem „koule“  
barva: stříbrná mat



Vzhledem k použité technice tisku  
se barva prezentovaného produktu  
může lišit od originálu.



# Krycí lišty a ventilace

## KRYCÍ LIŠTY



## PODLAHOVÉ LIŠTY GRANDE

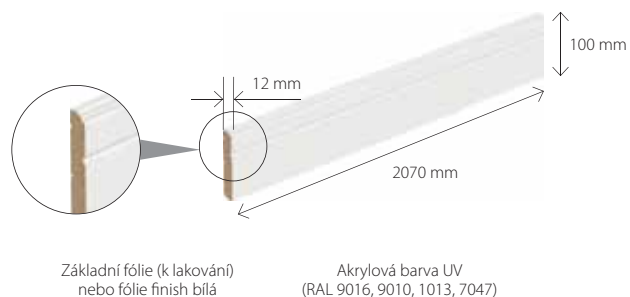

## VENTILAČNÍ OTVORY



## KULATÉ OKÉNKO Z NEREZOVÉ OCELI

Kulaté okénko (bulaj) je dostupné pouze u křidel s výplní z dutinkové dřevotřísky, u následujících modelů plochých křidel: MINIMAX, Porta DECOR, laminát CPL HQ, ENDURO, Porta NOVA, Porta LINE, Porta CLASSIC, Nova NATURA, Natura LINE.

Vnitřní průměr 250 mm pro křídla „60“ a „70“, a 300 mm pro ostatní křídla.

Možnost volby čírého nebo matného bezpečnostního skla 2. třídy o tloušťce 6 mm.



# Prosklení

## DRUHY PROSKLENÍ



Sklo matné



Sklo „zebra“



Sklo „mřížka“  
čiré



Sklo „mřížka“  
matné



Sklo „žaluzie“



Sklo „zebra“  
čiré



Sklo „zebra“  
matné



Sklo MasterCarre



Sklo „pruhy“ (saténový efekt)



Sklo „rámeček“  
matné



Sklo „vlna“ (saténový efekt)



Villadora A



Villadora B

## DOSTUPNOST PROSKLENÍ ZEBRA A MŘÍŽKA

MODEL KŘÍDLA	SKLO „ZEBRA“			SKLO „MŘÍŽKA“		
	„70“	„80“	„90“	„70“	„80“	„90“
Porta FOCUS skupina 2	•	•	•	•	•	•
Porta FIT skupina H				•	•	•
Porta NOVA skupiny: 1, 2, 3, 4, 5				•	•	•
Laminát CPL skupiny: 1, 5				•	•	•
Porta KONCEPT skupina C, H, K				•	•	•
Natura CLASSIC skupina 1 (bez 1.4) a skupina 5				•	•	•
Natura TREND skupiny A, B	•	•	•	•	•	•
Natura SPACE	•	•	•	•	•	•
Natura KONCEPT skupiny C, K				•	•	•

# Závěsy a zámky

## ZÁVĚSY A KRYTKY

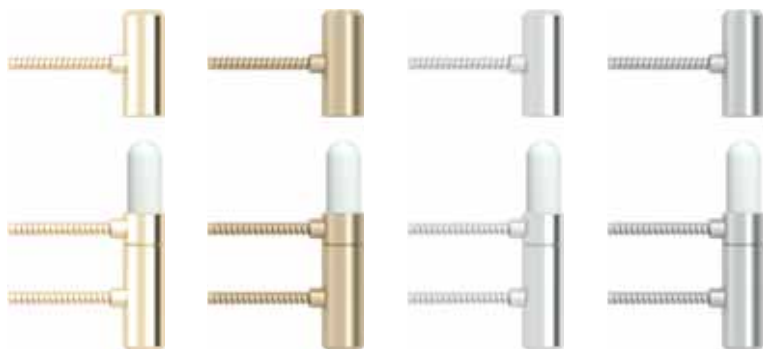

Prodej čepových závěsů PRIME detail – křídlová a rámová část:  
• zlatá, stříbrná, zlatá mat, stříbrná mat



Prodej závěsů standard na kusy – křídlová a rámová část:  
• zlatá, stříbrná



Prodej závěsů na kusy – křídlová a rámová část



Krytky na závěsy Villadora (komplet na jeden závěs):  
• zlatá lesk, staré zlato, stříbrná lesk



Krytky na závěsy pro vstupní dveře (komplet na jeden závěs):  
• zlatá, stříbrná



• Krytky na závěsy standard pro interiérové dveře (komplet na jeden závěs):  
zlatá, stříbrná mat, chrom lesk, bílá



Zámek PRIME: s čelem ve stříbrné nebo zlaté barvě

- u kolekci s fóliou je západka zámku v barvě matné pozinkované
- u kolekci s přírodní dýhou je západka zámku v barvě stříbro



Prodej závěsů 3D na kusy – křídlová a rámová část:  
• zlatá, stříbrná, zlatá mat, stříbrná mat



Magnetický zámek s čelem z nerezové oceli  
• pro polodrážkovou a bezpolodrážkovou křídla

Protiplech k bezpolodrážkovým křídům s regulací.

Doporučujeme výběr závěsů ke kompletu v barvě stříbrná mat.

# Další příslušenství

## DOPLŇKOVÉ VYBAVENÍ



Kulatý úchyt pro posuvné dveře – v ceně křídla: stříbrná a zlatá barva



Hákový zámek s bočními úchyty a čelním úchytem, pro posuvné dveře. Dostupný v barvách: zlatá, stříbrná, zlatá mat, stříbrná mat



Samozavírač dostupný v barvách: stříbrná a hnědá



Práh z nerezové oceli k zábrubním výroby Porta: ke dveřím ROMA a OPTIMAL standardní (90 mm), rozšířený (120 mm)

k dvoukřídlovým dveřím: standardní (90 mm), rozšířený (120 mm)



Boční úchyty pro posuvné dveře Dostupné v barvách: zlatá, stříbrná, zlatá mat, stříbrná mat



Panoramatické kukátko barva: stříbrná



Dvě cylindrické vložky třídy „B“ barva: stříbrná, zlatá



Příprava křídla pro zkrácení (maximálně 60 mm)

## PODMÍNKY MONTÁŽE A POUŽÍVÁNÍ VENKOVNÍCH DVEŘÍ

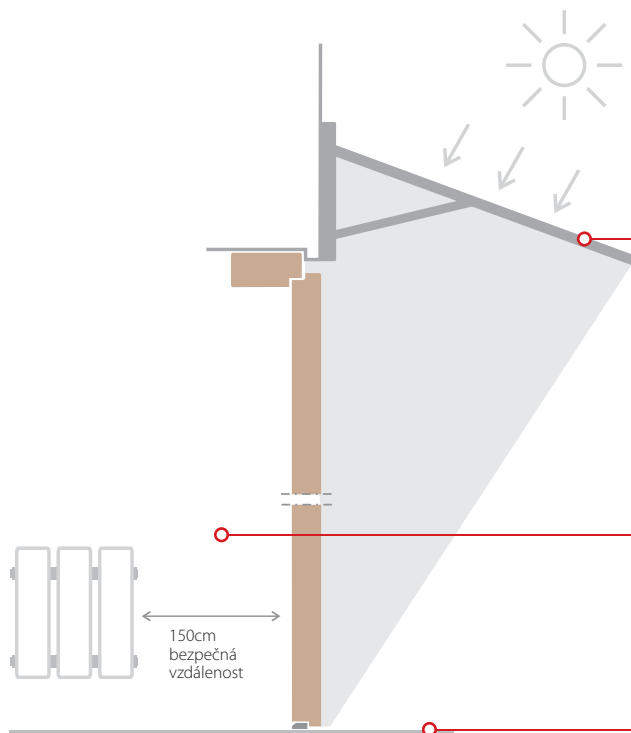

Názorný výkres

### ZASTŘEŠENÍ

Venkovní dveře je nutné zajistit proti bezprostřednímu působení slunce a atmosférických srážek, a to jejich montáží ve výklencích nebo s použitím zastřešení nade dveřmi osazovanými do rovných stěn. Zastřešení musí vyčnívat mimo obrys otevřených dveří a poskytovat zastínění dveří v poledních hodinách v letním období.

### ZDROJ TEPLA











Vzdálenost topného tělesa od dveří musí být minimálně 150 cm. Doporučuje se nevytápěná předsíň.

### MONTÁŽ

Montáž provádíme na hotovou podlahu do otvorů ve zdech po dokončení zednických prací a vyschnutí omítek.

Pro zachování všech užitkových předností dřevěných dveří Eco POLAR, PASSIVE, Eco NORD se doporučuje provádět pravidelnou údržbu: 2-3krát v průběhu roku. Po přetření měkkým hadříkem navlhčeným vodou je potřeba na lakovaný povrch nanést ošetřující prostředek na dřevo (k údržbě se nesmí používat alkalické prostředky ani rozpouštědla).

# Druhy konstrukcí interiérové dveře

	Porta SKANDIA Premium	Porta VECTOR Premium	Porta FORM Premium	Porta FOCUS Premium	Porta GRANDE	Porta DESIRE	Porta ROYAL, LONDÝN, VIDEN	Milnmax, Porta Decor	Porta GRANDECO	Porta STYL, Porta FIT	Porta PÁSKY	Porta TWIST	Porta FOCUS	Porta NOVA	Porta LINE	Laminát CPL	Porta KONCEPT	Porta INSPIRE	Porta BALANCE	Porta HARMONY	Porta LEVEL	MALAGA, MADRYT	CORDOBA, TOLEDO	Natura TREND	Natura KONCEPT	Natura SPACE	Natura CLASSIC	Natura LINE	Natura IMPRESS	Villadora RETRO	Villadora MODERN	ALFA, BETA		
 stabilizační	●	○	○	○	○	○	●	○	○	○	○	○	○	○	○	○	○	○	○	○	○	○	○	○	○	○	○	○	○	○	○	○		
 voština	○	●	●	●	○	○	○	●	●	●	●	●	●	●	●	●	○	○	○	○	○	●	○	○	○	○	○	●	●	●	○	○	○	●
 dutinková dřevotříška	○	●	●	●	○	○	○	●	■	●	●	○	○	○	○	○	○	○	○	○	○	○	○	○	○	○	○	○	○	○	○	○	○	
 dřevotříška plná	●	○	○	○	○	○	○	○	○	○	○	○	○	○	○	○	○	○	○	○	○	○	○	○	○	○	○	○	○	○	○	○	○	
 plná dřevotříška zesílena překližkou	○	○	○	○	○	○	○	○	■	■	○	○	○	○	○	○	○	○	○	○	○	○	○	○	○	○	○	○	○	○	○	○	○	
 panelové	○	○	○	○	○	○	○	○	○	○	○	○	○	○	○	○	○	○	○	○	○	○	○	○	○	○	○	○	○	○	○	○	○	
 vícevrstvá dřevěná konstrukce lepená	○	○	○	○	○	○	○	○	○	○	○	○	○	○	○	○	○	○	○	○	○	○	○	○	○	○	○	○	○	○	○	○	○	
 vícevrstvá dřevěná konstrukce	○	○	○	○	○	○	○	○	○	○	○	○	○	○	○	○	○	○	○	○	○	○	○	○	○	○	○	○	○	○	○	○	○	
 bezpodrážkové	●	●	●	●	●	○	○	■	●	●	●	●	●	●	●	●	●	●	●	●	●	●	●	●	●	●	●	●	●	○	○	○	○	
 polodrážkové	●	●	●	●	●	●	●	●	●	●	●	●	●	●	●	●	●	●	●	●	●	●	●	●	●	●	●	●	○	○	○	○	○	

LEGENDA: ● dostupné ○ nedostupné ■ podmínka (informace na straně dané kolekce)



# Druhy konstrukcí

## vstupní vnitřní dveře, venkovní a technické dveře

	AGAT, OPAL	KWARC	GRANIT	GRANIT PS	ROMA	Eco POLAR	Eco POLAR PASSIVE	Eco NORD
 dřevotříška + hliníkový plech	●	○	○	○	○	○	○	○
 dřevotřísky + hliníkové plechy	○	○	○	●	○	○	○	○
 dřevotříška + ocelové pruty + hliníkové plechy	○	○	●	○	○	○	○	○
 vrstvená dřevotříška + hliníkové plechy	○	●	○	●	○	○	○	○
 třívrstvá termoizolační konstrukce	○	○	○	○	●	○	○	○
 pětivrstvá termoizolační konstrukce	○	○	○	○	●	○	○	○
 termoizolační (U = 0,7 W/m² K), (U = 0,8 W/m² K)	○	○	○	○	○	●	●	○
 termoizolační (U = 1.1 W/m² K)	○	○	○	○	○	○	○	●

	Rw 27 dB	Rw 32 dB	PortaSILENCE Rw 37 dB	Rw 42 dB	EI30	EI60	ENDURO	AQUA	KOVOVÉ	Metal BASIC	Kovové EI 30	Kovové EI 60
 dutinková dřevotříška	●	○	○	○	○	○	○	○	○	○	○	○
 vrstvená dřevotříška	○	●	○	○	●	○	○	○	○	○	○	○
 akustická konstrukce PortaSilence®	○	○	●	○	○	○	○	○	○	○	○	○
 vícevrstvě lepené dřevo	○	○	○	●	○	○	○	○	○	○	○	○
 protipožární deska	○	○	○	○	○	○	●	○	○	○	○	○
 dutinková dřevotříška	○	○	○	○	○	○	○	●	○	○	○	○
 tvrdá polyuretanová pěna	○	○	○	○	○	○	○	○	●	○	○	○
 polystyren (U = 0,88 W/m² K)	○	○	○	○	○	○	○	○	○	●	○	○
 minerální vlna (U = 0,91 W/m² K)	○	○	○	○	○	○	○	○	○	○	●	●
 stabilizační výplň	○	○	○	○	○	○	○	○	○	○	○	○

# Technické výkresy

## NADSVĚTLÍKY – VÝKRES (NÁHLEDOVÝ) OSAZENÍ VE ZDI

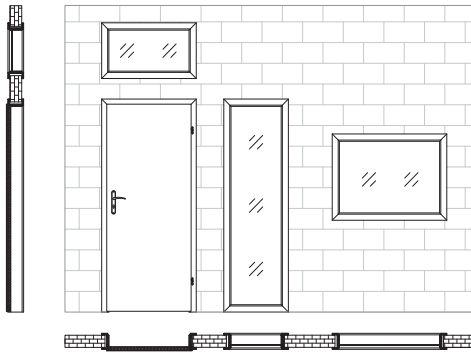

## OKRAJ KŘÍDLA

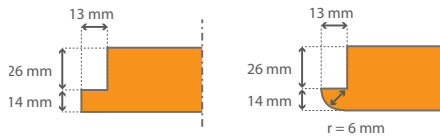

## MODUL RETRO (se zárubní Porta SYSTEM)

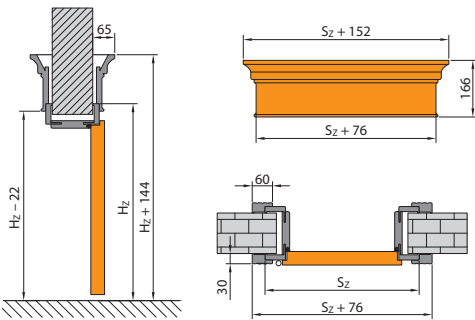

## SVĚTLÍKY – ROZMĚROVÉ SKUPINY

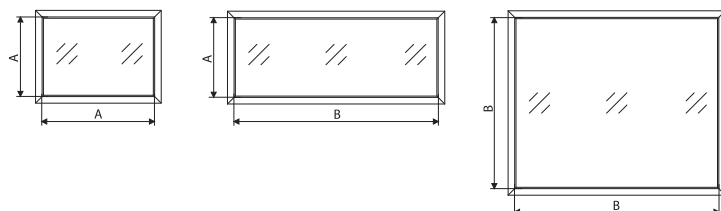

Rozměr A:  
do 1020 mm\* – rozměry „40“-„100“,  
a také dvojnásobné rozměry,  
u nichž součet nepřekračuje „90“ (např. „60+30“)

Rozměr B:  
od 1021 mm\* – rozměry „110“,  
a také dvojnásobné rozměry, jejichž součet činí od „100“ do „220“ (např. „60+40“)

\* rozměr měřený v průměru

podrobnosti, viz str. 193, Tabulka 11

## PROSKLENÍ U POSUVNÝCH JEDNOTLIVÝCH KŘÍDEL

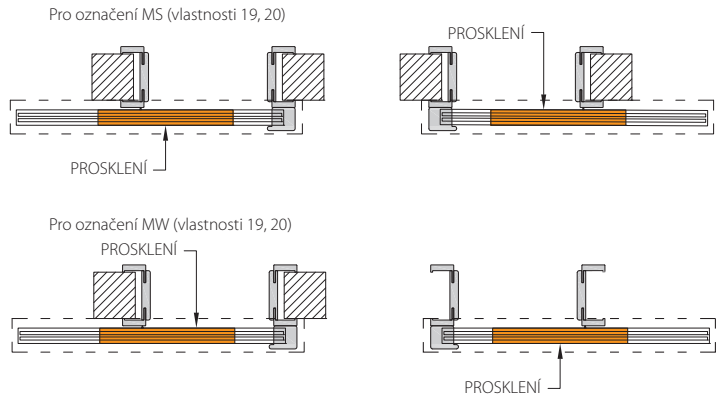

## PROSKLENÍ U POSUVNÝCH KŘÍDEL KOMPACT

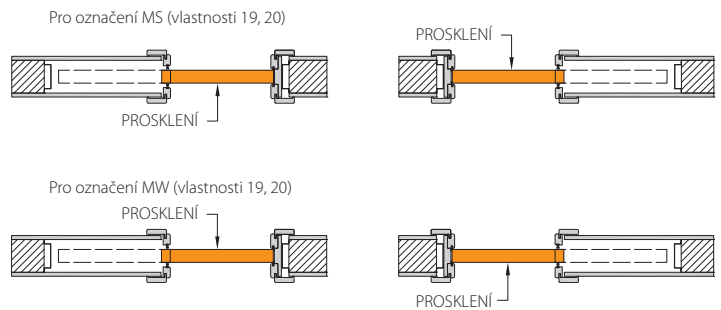

## PROSKLENÍ U POSUVNÝCH DVOJITÝCH KŘÍDEL KOMPACT

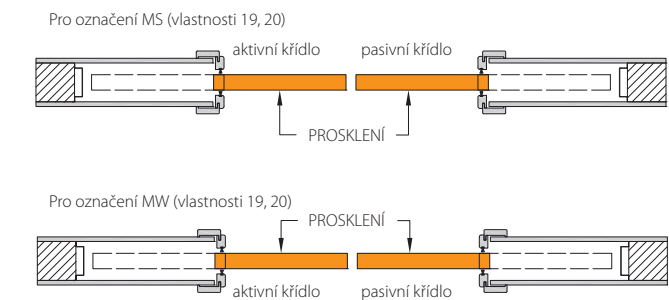

# Montážní rozměry dveří

## ZÁRUBEŇ MINIMAX

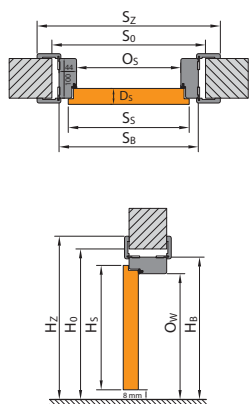

## ZÁRUBEŇ PORTA SYSTEM

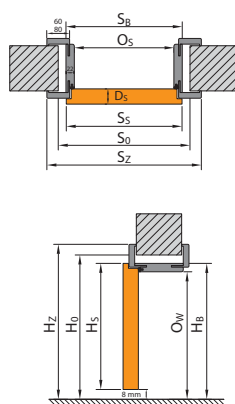

## ZÁRUBEŇ PORTA SYSTEM ELEGANCE

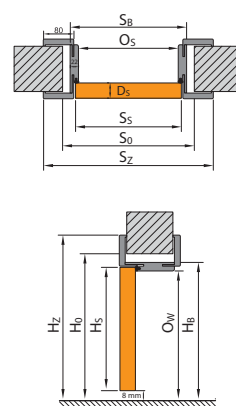

## ZÁRUBEŇ LEVEL

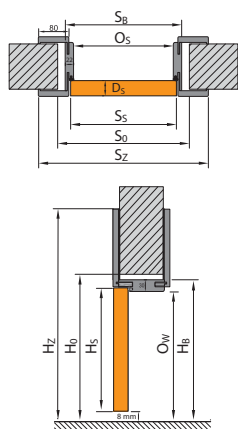

## KOVOVÁ ZÁRUBEŇ

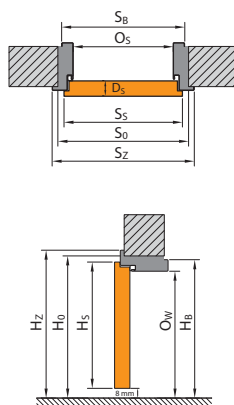

## POSUVNÝ SYSTÉM PORTA

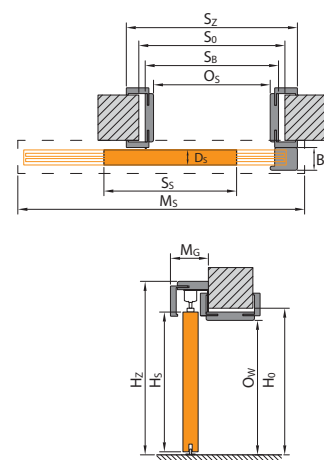

## POSUVNÝ SYSTÉM KOMPAKT

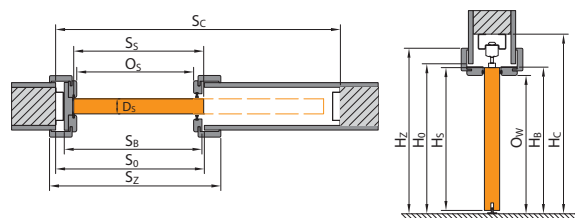

## POSUVNÝ SYSTÉM METAL

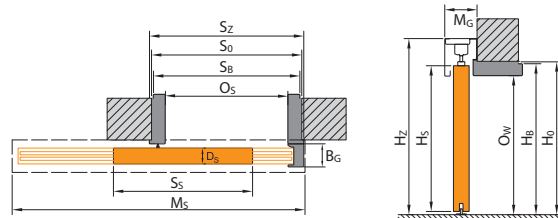

**POZOR!** Způsob výpočtu rozměrů dvoukřídlých dveří uvedených v poznámkách na str. 191

## LEGENDA K ROZMĚRŮM

**S<sub>s</sub>** Celková šířka dveřního křídla (včetně polodrážek)

**H<sub>s</sub>** Celková výška dveřního křídla (včetně polodrážky)

**D<sub>s</sub>** Tloušťka dveřního křídla

**S<sub>0</sub>** Šířka otvoru ve zdi připraveného pro osazení zárubně

**H<sub>0</sub>** Výška otvoru ve zdi připraveného pro osazení zárubně, měřeno od úrovně dokončené podlahy

**O<sub>s</sub>** Šířka v profilu zárubně (v případě dveří Alfa, Beta a šatních dveří je rozměr zmenšen o tloušťku křídel zavěšených na zárubni)

**O<sub>w</sub>** Výška v profilu zárubně (měřeno od úrovně dokončené podlahy)

**S<sub>b</sub>** Šířka zárubně, rozměr bez krycích lišt

**H<sub>b</sub>** Výška zárubně, rozměr bez krycích lišt

**S<sub>z</sub>** Celková šířka zárubně, rozměr s krycími lištami

**H<sub>z</sub>** Celková výška zárubně, rozměr s krycími lištami

**M<sub>s</sub>** Šířka maskovacího rámu posuvného systému

**M<sub>G</sub>** Tloušťka maskovacího rámu posuvného systému

**B<sub>G</sub>** Šířka dorazové části posuvného systému

**T<sub>s/w</sub>** Přípustná tolerance odchylky šířky | výšky otvoru ve zdi

**S<sub>c</sub>** Šířka otvoru ve zdi pro zabudování kazety

**H<sub>c</sub>** Výška otvoru ve zdi pro zabudování kazety (měřeno od úrovně dokončené podlahy)

Věnujte pozornost pružům 60/80 mm v tabulkách rozměrů (S<sub>z</sub>).

# Tabulky rozměrů dveří

POLSKÁ NORMA (PN)

## INTERIÉROVÉ DVEŘE S DŘEVĚNÝMI ZÁRUBNĚMI

TABULKA 1

DRUH ZÁRUBNĚ	ROZMĚR	S <sub>s</sub>	H <sub>s</sub>	D <sub>s</sub>	S <sub>o</sub>	H <sub>o</sub>	O <sub>s</sub>	O <sub>w</sub>	S <sub>B</sub>	H <sub>B</sub>	S <sub>Z</sub> (6)	S <sub>Z</sub> (8)	H <sub>Z</sub>	T <sub>SW</sub>
se zárubní: Minimax 60 mm Minimax 100 mm MDF v přírodní dýze	60	644	2030	40	710	2075	602	2016	690	2060	800	-	2115	+20 / +10
	70	744			810		702		790		900	-		
	80	844			910		802		890		1000	-		
	90	944			1010		902		990		1100	-		
	100	1044			1110		1002		1090		1200	-		
se zárubní Porta SYSTEM	60	644	2030	40	680	2060	602	2016	646	2038	746	786	profil (6) / (8) 2088 / 2108	+20 / +10
	70	744			780		702		746		846	886		
	80	844			880		802		846		946	986		
	90	944			980		902		946		1046	1086		
	100	1044			1080		1002		1046		1146	1186		
	110	1144			1180		1102		1146		1246	1286		
se zárubní Porta SYSTEM ELEGANCE / LEVEL	60	618	2017	40	680	2060	602	2016	646	2038 / 2046	-	786	2108 / horní panel (20) / (100) 2228/3028	+20 / +10
	70	718			780		702		746		-	886		
	80	818			880		802		846		-	986		
	90	918			980		902		946		-	1086		
	100	1018			1080		1002		1046		-	1186		
se zárubní RENOVA**	60	644	2030	40	596	2016	558	1994	584	2007	746	-	2088	+15 / -6
	70	744			696		658		684		-			
	80	844			796		758		784		-			
	90	944			896		858		884		-			
	100	1044			996		958		984		-			
	110	1144			1096		1058		1084		-			
se zárubní Villadora MODERN verze standard 2.0 / 2.2 (profil 80 / 100)	60	618	2017 / 2200	40	680	2060 / 2243	600	2016 / 2199	646	2039 / 2222	-	787 / 827	2109 / 2312	+20 / +10
	70	718			780		700		746		-	887 / 927		
	80	818			880		800		846		-	987 / 1027		
	90	918			980		900		946		-	1087 / 1127		
	100	1018			1080		1000		1046		-	1187 / 1227		
se zárubní Villadora MODERN verze PLUS 2.0 / 2.2 (profil 80 / 100)	60	618	2017 / 2200	40	680	2060 / 2243	600	2016 / 2199	646	2047 / 2230	-	787 / 827	2229 / 2412	+20 / +10
	70	718			780		700		746		-	887 / 927		
	80	818			880		800		846		-	987 / 1027		
	90	918			980		900		946		-	1087 / 1127		
	100	1018			1080		1000		1046		-	1187 / 1227		
se zárubní Villadora RETRO	60	644	2030	40	680	2060	602	2016	646	2038	-	789	2110	+20 / +10
	70	744			780		702		746		-	889		
	80	844			880		802		846		-	989		
	90	944			980		902		946		-	1089		
	100	1044			1080		1002		1046		-	1189		

**POZOR:** Rozměry S<sub>Z</sub> a H<sub>Z</sub> pro zárubně s přírodní dýhou jsou uvedeny s tolerancí -1 mm / +3 mm.

## INTERIÉROVÉ DVEŘE S KOVOVÝMI ZÁRUBNĚMI

TABULKA 2

DRUH ZÁRUBNĚ	ROZMĚR	S <sub>s</sub>	H <sub>s</sub>	D <sub>s</sub>	S <sub>o</sub>	H <sub>o</sub>	O <sub>s</sub>	O <sub>w</sub>	S <sub>B</sub>	H <sub>B</sub>	S <sub>Z</sub>	H <sub>Z</sub>	T <sub>SW</sub>
se zárubní ROHOVOU MALOU	60	644	2030	40	650	2045	596	2016	629	2033	686	2061	±10 / ±5
	70	744			750		696		729		786		
	80*	844			850		796		829		886		
	90*	944			950		896		929		986		
	100	1044			1050		996		1029		1086		
se zárubní: ROHOVOU VELKOU do zděných stěn a ROHOVOU VELKOU SKLÁDANOU z nerezové oceli	60	644	2030	40	675	2055	596	2016	656	2046	686	2061	±10 / ±5
	70	744			775		696		756		786		
	80*	844			875		796		856		886		
	90*	944			975		896		956		986		
	100	1044			1075		996		1056		1086		
	110	1144			1175		1096		1156		1186		
se zárubní ROHOVOU VELKOU s laminátem PVC	60	644	2030	40	675	2055	596	2016	656	2046	706	2071	±10 / ±5
	70	744			775		696		756		806		
	80*	844			875		796		856		906		
	90*	944			975		896		956		1006		
	100	1044			1075		996		1056		1106		
	110	1144			1175		1096		1156		1206		
se zárubní ROHOVOU VELKOU do sádkartonových stěn	60	644	2030	40	680	2055	596	2016	656	2046	686	2061	+10 / +5
	70	744			780		696		756		786		
	80*	844			880		796		856		886		
	90*	944			980		896		956		986		
	100	1044			1080		996		1056		1086		
	110	1144			1180		1096		1156		1186		
se zárubní REGULOVANOU	60	644	2030	40	700	2070	596	2016	680	2058	716	2076	-10 / -5
	70	744			800		696		780		816		
	80*	844			900		796		880		916		
	90*	944			1000		896		980		1016		
	100	1044			1100		996		1080		1116		
	110	1144			1200		1096		1180		1216		
se zárubní REGULOVANOU PS <sub>n</sub> na hranu	60	644	2030	40	700	2070	596	2016	679	2058	736	2086	-10 / -5
	70	744			800		696		779		836		
	80*	844			900		796		879		936		
	90*	944			1000		896		979		1036		
	100	1044			1100		996		1079		1136		

\* **POZOR!** Objednávka v investiční normě (světly rozměr otvoru 800, 900 mm) – k dostání jako standard – bez příplatku (investiční norma – k S<sub>o</sub> připočítat 8 mm).

Pamatujte také na výběr správného rozměru křídel určených ke kompletu.

\*\* S<sub>o</sub> / H<sub>o</sub> – znamená šířku/výšku, měřeno ve světle přechodu staré kovové zárubně. T<sub>SW</sub> – tolerance + 15 mm v závislosti na konstrukci staré zárubně.



# Tabulky rozměrů dveří

POLSKÁ NORMA (PN)

## ■ VNITŘNÍ DVEŘE VSTUPNÍ

TABULKA 4

DRUH ZÁRUBNĚ	ROZMĚR	S <sub>s</sub>	H <sub>s</sub>	D <sub>s</sub>	S <sub>o</sub>	H <sub>o</sub>	O <sub>s</sub>	O <sub>w</sub>	S <sub>b</sub>	H <sub>b</sub>	S <sub>z</sub>	S <sub>z</sub> (8)	H <sub>z</sub>	T <sub>s/w</sub>
AGAT, OPAL, KWARC, GRANIT *	80	844	2030	40 / 44	875	2055	796	2016**	856	2046	906	–	2071	±10 / ±5
	90	952		44 / 48	985		904		964		1014	–		
	100	1044		45 / 47	1075		996		1056		1106	–		
AGAT, OPAL se zárubní MDF 100 mm	80	844	2030	40	910	2075	802	2016	890	2060	1000	–	2115	+20/+10
	90	952			1018		910		998		1108	–		
	100	1044			1110		1002		1090		1200	–		
GRANIT PS	80	868	2030	45 / 47	915	2060	826	2000	904	2042	–	1010	2108	+20 / +10
	90	968		1015	926		1004		–		1110			
	100	1068		1115	1026		1104		–		1210			

## ■ VENKOVNÍ DVEŘE

TABULKA 5

ROZMĚR	S <sub>s</sub>	H <sub>s</sub>	D <sub>s</sub>	S <sub>o</sub>	H <sub>o</sub>	O <sub>s</sub>	O <sub>w</sub>	S <sub>b</sub>	H <sub>b</sub>	T <sub>s/w</sub>	
Eco POLAR PASSIVE / Eco POLAR, Eco NORD	90	967	2067	79/68	1090	2135	920	2010	1060	2116	±10 / ±10
Eco POLAR PASSIVE / Eco POLAR, Eco NORD + boční světlík	90+30	967	2067	79/68	1390	2135	920	2010	1360	2116	
Eco POLAR PASSIVE / Eco POLAR, Eco NORD + dva boční světlíky	30+90+30	967	2067	79/68	1690	2135	920	2010	1660	2116	
Eco POLAR PASSIVE / Eco POLAR, Eco NORD + boční světlík	90+40	967	2067	79/68	1490	2135	920	2010	1460	2116	
Eco POLAR PASSIVE / Eco POLAR, Eco NORD + dva boční světlíky	40+90+40	967	2067	79/68	1890	2135	920	2010	1860	2116	
Eco POLAR PASSIVE / Eco POLAR, Eco NORD + boční světlík	90+50	967	2067	79/68	1590	2135	920	2010	1560	2116	
Eco POLAR PASSIVE / Eco POLAR, Eco NORD + dva boční světlíky	50+90+50	967	2067	79/68	2090	2135	920	2010	2060	2116	
Eco POLAR PASSIVE / Eco POLAR, Eco NORD	100	1067	2067	79/68	1190	2135	1020	2010	1160	2116	
Eco POLAR PASSIVE / Eco POLAR, Eco NORD + boční světlík	100+30	1067	2067	79/68	1490	2135	1020	2010	1460	2116	
Eco POLAR PASSIVE / Eco POLAR, Eco NORD + dva boční světlíky	30+100+30	1067	2067	79/68	1790	2135	1020	2010	1760	2116	
Eco POLAR PASSIVE / Eco POLAR, Eco NORD + boční světlík	100+40	1067	2067	79/68	1590	2135	1020	2010	1560	2116	
Eco POLAR PASSIVE / Eco POLAR, Eco NORD + dva boční světlíky	40+100+40	1067	2067	79/68	1990	2135	1020	2010	1960	2116	
Eco POLAR PASSIVE / Eco POLAR, Eco NORD + boční světlík	100+50	1067	2067	79/68	1690	2135	1020	2010	1660	2116	
Eco POLAR PASSIVE / Eco POLAR, Eco NORD + dva boční světlíky	50+100+50	1067	2067	79/68	2190	2135	1020	2010	2160	2116	

ROZMĚR	S <sub>s</sub>	H <sub>s</sub>	D <sub>s</sub>	S <sub>o</sub>	H <sub>o</sub>	O <sub>s</sub>	O <sub>w</sub>	S <sub>b</sub>	H <sub>b</sub>	S <sub>z</sub>	H <sub>z</sub>	T <sub>s/w</sub>	
ROMA Premium jednokřídle	80	868	2030	56	940	2075	820	2016**	920	2066	950	2081	±10 / ±5
	90	968			1040		920		1020		1050		
	100	1068			1140		1020		1120		1150		
ROMA Premium dvoukřídle	130	1427*	2030	56	1500	2075	1379	2016**	1479	2066	1509	2081	±10 / ±5
	140	1527*			1600		1479		1579		1609		
	150	1627*			1700		1579		1679		1709		
	160	1727*			1800		1679		1779		1809		
	170	1827*			1900		1779		1879		1909		
	180	1927*			2000		1879		1979		2009		
	190	2027*			2100		1979		2079		2109		
	200	2127*			2200		2079		2179		2209		
ROMA Standard jednokřídle	80	868	2030	45	900	2055	820	2016**	880	2046	930	2071	±10 / ±5
	90	968			1000		920		1020		1030		
	100	1068			1100		1020		1080		1130		
ROMA Standard dvoukřídle	130	1427*	2030	45	1460	2055	1379	2016**	1439	2046	1489	2071	±10 / ±5
	140	1527*			1560		1479		1539		1589		
	150	1627*			1660		1579		1639		1689		
	160	1727*			1760		1679		1739		1789		
	170	1827*			1860		1779		1839		1889		
	180	1927*			1960		1879		1939		1989		
	190	2027*			2060		1979		2039		2089		
	200	2127*			2160		2079		2139		2189		

\* Souhrnná šířka aktivního a pasivního křídla.

\*\* Použití kovového prahu snižuje uvedený rozměr o 16 mm.

## ■ SVĚTLÍKY

TABULKA 6

ŠÍŘKA/ VÝŠKA	S <sub>o</sub> /H <sub>o</sub>	O <sub>s</sub> /O <sub>w</sub>	S <sub>b</sub> /H <sub>b</sub>	S <sub>z</sub> /H <sub>z</sub> (6)	S <sub>z</sub> /H <sub>z</sub> (8)	T <sub>s/w</sub>	
Světlíky Porta SYSTEM jednoduché	40	480	402	446	546	586	+20 / +20
	50	580	502	546	646	686	
	60	680	602	646	746	786	
	70	780	702	746	846	886	
	80	880	802	846	946	986	
	90	980	902	946	1046	1086	
	100	1080	1002	1046	1146	1186	
	110	1180	1102	1146	1246	1286	
	00* „60”	– / 2022	– / 1944	– / 1988	– / 2088	–	
	00* „80”	– / 2002	– / 1924	– / 1968	–	– / 2108	
Světlíky Porta SYSTEM dvojité	60+30	1020	937	981	1081	1121	+20 / +20
	60+40	1120	1037	1081	1181	1221	
	60+50	1220	1137	1181	1281	1321	
	60+60	1320	1237	1281	1381	1421	
	70+60	1420	1337	1381	1481	1521	
	70+70	1520	1437	1481	1581	1621	
	80+70	1620	1537	1581	1681	1721	
	80+80	1720	1637	1681	1781	1821	
	90+80	1820	1737	1781	1881	1921	
	90+90	1920	1837	1881	1981	2021	
	100+90	2020	1937	1981	2081	2121	
	100+100	2120	2037	2081	2181	2221	
110+100	2220	2137	2181	2281	2321		
110+110	2320	2237	2281	2381	2421		

Rozměry platí pouze pro výšku světlíku, výška H<sub>z</sub> světlíku se rovná výšce H<sub>z</sub> zárubně Porta SYSTEM.

Pro dvojité rozměry, které nejsou uvedeny v tabulce, je potřeba zkontrolovat součet rozměrů a porovnat s odpovídajícím rozměrem, umístěným v tabulce (například pro hledané 80+50 součet je 130, rozměry odečteme z 70+60, součet také 130).

# Tabulky rozměrů dveří

POLSKÁ NORMA (PN)

POSUVNÉ SYSTÉMY, SKLÁDACÍ DVEŘE, POSUVNÉ DVEŘE

TABULKA 7

	ROZMĚR	S <sub>s</sub>	H <sub>s</sub>	D <sub>s</sub>	S <sub>0</sub>	H <sub>0</sub>	O <sub>s</sub>	O <sub>w</sub>	S <sub>B</sub>	H <sub>B</sub>	S <sub>Z</sub>	H <sub>Z</sub>	M <sub>S</sub>	M <sub>G</sub>	B <sub>G</sub>	T <sub>SIW</sub>
Posuvný systém METAL do zděných stěn	60	644	2030	40	670	2055	600	2018	660	2048	680	2114	1310	82	58	+10 / +5
	70	744			770		700		760		780		1510			
	80	844			870		800		860		880		1710			
	90	944			970		900		960		980		1910			
	100	1044			1070		1000		1060		1080		2110			
Posuvný systém METAL do sádkartonových stěn	60	644	2030	40	685	2055	600	2018	660	2048	680	2114	1310	82	58	+10 / +5
	70	744			785		700		760		780		1510			
	80	844			885		800		860		880		1710			
	90	944			985		900		960		980		1910			
	100	1044			1085		1000		1060		1080		2110			

	ROZMĚR	S <sub>s</sub>	H <sub>s</sub>	D <sub>s</sub>	S <sub>0</sub>	H <sub>0</sub>	O <sub>s</sub>	O <sub>w</sub>	H <sub>Z</sub>	M <sub>S</sub> (6)/(8)	M <sub>G</sub>	B <sub>G</sub>	T <sub>SIW</sub>
Posuvný systém Porta	60	644	2030	40	680	2060	602	2016	2119	1413	103	60	+20 / +10
	70	744			780		702			1613			
	80	844			880		802			1813			
	90	944			980		902			2013			
	100	1044			1080		1002			2213			

	ROZMĚR	S <sub>s</sub>	H <sub>s</sub>	D <sub>s</sub>	S <sub>0</sub> (6)/(8)	H <sub>0</sub>	O <sub>S</sub> (6)	O <sub>S</sub> (8)	O <sub>w</sub>	H <sub>Z</sub>	M <sub>S</sub> (6)/(8)	M <sub>G</sub>	T <sub>SIW</sub>
Posuvný systém ALU	60	744	2030	40	680/640	2060	602	560	2016	2114	1448	63	+20 / +10
	70	844			780/740		702	660			1648		
	80	944			880/840		802	760			1848		
	90	1044			980/940		902	860			2048		
	130	2 x 744			1420/1380		1345	1304			2877		
	150	2 x 844			1620/1580		1545	1504			3277		
	170	2 x 944			1820/1780		1745	1704			3677		

	ROZMĚR	S <sub>s</sub>	H <sub>s</sub>	D <sub>s</sub>	S <sub>0</sub> (6)/(8)	H <sub>0</sub>	O <sub>s</sub>	O <sub>w</sub>	S <sub>B</sub>	H <sub>B</sub>	S <sub>Z</sub> (6)	S <sub>Z</sub> (8)	H <sub>Z</sub> (6)/(8)	T <sub>SIW</sub>
Systém ALFA	60	644	2000	40	680	2060	460	2016	646	2043	746	786	2088/2108	+20 / +10
	70	744			780		560		746		886			
	80	844			880		660		846		986			
	90	944			980		760		946		1086			
	100	1044			1080		860		1046		1186			
Systém BETA	60	588	1990	40	680	2070	450	2016	646	2050	746	786	2088/2108	+20 / +10
	70	688			780		550		746		886			
	80	788			880		650		846		986			
	90	888			980		750		946		1086			

	ROZMĚR	S <sub>s</sub>	H <sub>s</sub>	D <sub>s</sub>	S <sub>0</sub> *	H <sub>0</sub> *	O <sub>s</sub>	O <sub>w</sub>	S <sub>B</sub>	H <sub>B</sub>	S <sub>Z</sub> (6)	S <sub>Z</sub> (8)	H <sub>Z</sub> (6)/(8)	S <sub>C</sub>	H <sub>C</sub>	T <sub>SIW</sub>
Posuvný Systém KOMPAKT – jednoduchý	60	644	2030	40	670	2075	609	2018	664	2040	753	793	2090 / 2110	1355	2128	+10   +5
	70	744			770		709		764		853	893		1555		
	80	844			870		809		864		953	993		1755		
	90	944			970		909		964		1053	1093		1955		
	100	1044			1070		1009		1064		1153	1193		2155		
Posuvný Systém KOMPAKT – dvojitý	2 x 60	644	2030	40	1290	2075	1234	2018	1278	2040	1378	1418	2090 / 2110	2613	2128	+10   +5
	2 x 70	744			1490		1434		1478		1578	1618		3013		
	2 x 80	844			1690		1634		1678		1778	1818		3413		
	2 x 90	944			1890		1834		1878		1978	2018		3813		
	2 x 100	1044			2090		2034		2078		2178	2218		4213		

\*\* Pro posuvný systém KOMPAKT rozměry S<sub>0</sub> a H<sub>0</sub> označují rozměr otvoru v kovové kazetě k osazení zárubně s dekorem dřeva.

## POZNÁMKY:

- Tolerance rozměrů v souladu s PN: do 1 m: ± 1 mm, nad 1 m: ± 2 mm.
- Pro dosažení rozměru S<sub>s</sub> pro dvoukřídlé dveře je potřeba:
  - a) pro polodrážková křídla: k rozměru S<sub>s</sub> uvedenému v Tabulce č. 1 pro jednoduché křídlo (polodrážkové), připočítat rozměr S<sub>s</sub> druhého křídla (polodrážkové) nebo bočního panelu (polodrážkové) – týká se kompletu se zárubní Porta SYSTEM pro polodrážková křídla: k rozměru S<sub>s</sub> uvedenému v Tabulce č. 1 pro jednoduché křídlo (polodrážkové), připočítat rozměr S<sub>s</sub> druhého křídla (polodrážkové) nebo bočního panelu (polodrážkové), a získanou hodnotu dále zmenšit o 10 mm – týká se realizace s ostatními zárubněmi.
  - b) pro bezpolodrážková křídla: k rozměru S<sub>s</sub> uvedenému v Tabulce č. 1 pro jednoduché křídlo (bezpolodrážkové), připočítat rozměr S<sub>s</sub> druhého křídla (bezpolodrážkové) nebo bočního panelu (bezpolodrážkové), zvětšený o 16 mm.
- Boční panely k polodrážkovým dveřím dostupné v přírodní dýze nabízejí v rozměru „40“, kde S<sub>s</sub>=444, H<sub>s</sub>=2030.
- Zárubně jsou navrženy k osazení na hotovou, dokončenou podlahu. V případě kovových zárubní existuje možnost jejich objednání ve verzi prodloužené o 30 mm pro zalití do podlahy. Pak je nutné uvedené rozměr H<sub>B</sub> a H<sub>Z</sub> zvětšit o 30 mm (úroveň „-30“).
- Rozměr křídla uvedený pro interiérová křídla v tabulce se týká jak křídel polodrážkových, tak i přesuvných.
- Porta SYSTEM integrovaná s horním nadsvětlíkem rozměry H<sub>0</sub>, H<sub>s</sub> a H<sub>Z</sub> +302 mm.
- Při použití zárubně PROJEKT je nutné zvětšit otvor ve zdi S<sub>0</sub> o 25 mm a také výšku H<sub>0</sub> o 15 mm (tolerance výsledků ±10 mm / ±5 mm).





# Tabulky rozměrů dveří

ČESKÁ (CN)/NĚMECKÁ NORMA (DIN)

## POSUVNÉ SYSTÉMY

TABULKA 11

CN/DIN	ROZMĚR	S <sub>s</sub>	H <sub>s</sub>	D <sub>s</sub>	S <sub>0</sub>	H <sub>0</sub>	O <sub>s</sub>	O <sub>w</sub>	H <sub>z</sub>	M <sub>s</sub> (6), (8)	M <sub>G</sub>	B <sub>G</sub>	T <sub>s/w</sub>
Posuvný systém Porta	60	644	1985	40	680	2015	602	1971	2074	1413	103	60	+20 / +10
	70	744			780		702			1613			
	80	844			880		802			1813			
	90	944			980		902			2013			
	100	1044			1080		1002			2213			

CN	ROZMĚR	S <sub>s</sub>	H <sub>s</sub>	D <sub>s</sub>	S <sub>0</sub>	H <sub>0</sub>	O <sub>s</sub>	O <sub>w</sub>	S <sub>B</sub>	H <sub>B</sub>	S <sub>z</sub> (60)	S <sub>z</sub> (80)	H <sub>z</sub> (60)	H <sub>z</sub> (80)	T <sub>s/w</sub>	S <sub>C</sub>	H <sub>C</sub>
Systém KOMPAKT pro posuvné dveře - jednokřídly	60	644	1985	40	670	2030	609	1973	664	1995	753	793	2045	2065	+10 / +5	1355	2083
	70	744			770		709		764		853	893				1555	
	80	844			870		809		864		953	993				1755	
	90	944			970		909		964		1053	1093				1955	
	100	1044			1070		1009		1064		1153	1193				2155	
Systém KOMPAKT pro posuvné dveře - dvoukřídly	60	644	1985	40	1290	2030	1234	1973	1278	1995	1378	1418	2045	2065	+10 / +5	2613	2083
	70	744			1490		1434		1478		1578	1618				3013	
	80	844			1690		1634		1678		1778	1818				3413	
	90	944			1890		1834		1878		1978	2018				3813	
	100	1044			2090		2034		2078		2178	2218				4213	

## SVĚTLÍKY

TABULKA 12

CN	H. / W.	S <sub>0</sub> / H <sub>0</sub>	O <sub>s</sub> / O <sub>w</sub>	S <sub>B</sub> / H <sub>B</sub>	S <sub>z</sub> / H <sub>z</sub> (6)	S <sub>z</sub> / H <sub>z</sub> (8)	T <sub>s/w</sub>
Světlíky Porta SYSTEM jednoduché	40	485	406	450	550	590	+20 / +20
	50	585	506	550	650	690	
	60	685	606	650	750	790	
	70	785	706	750	850	890	
	80	885	806	850	950	990	
	90	985	906	950	1050	1090	
	100	1085	1006	1050	1150	1190	
	00* „60”	-1977	-1899	-1943	-2043	-	
Světlíky Porta SYSTEM dvojitě	60+30	1030	945	989	1089	1129	+20 / +20
	60+40	1130	1045	1089	1189	1229	
	60+50	1230	1145	1189	1289	1329	
	60+60	1330	1245	1289	1389	1429	
	70+60	1430	1345	1389	1489	1529	
	70+70	1530	1445	1489	1589	1629	
	80+70	1630	1545	1589	1689	1729	
	80+80	1730	1645	1689	1789	1829	
	90+80	1830	1745	1789	1889	1929	
	90+90	1930	1845	1889	1989	2029	
	100+90	2030	1945	1989	2089	2129	
100+100	2130	2045	2089	2189	2229		

CN	H. / W.	S <sub>0</sub> / H <sub>0</sub>	O <sub>s</sub> / O <sub>w</sub>	S <sub>B</sub> / H <sub>B</sub>	S <sub>z</sub> / H <sub>z</sub> (6)	S <sub>z</sub> / H <sub>z</sub> (8)	T <sub>s/w</sub>
Světlíky Porta SYSTEM jednoduché	50	525	444	488	588	628	+20 / +20
	60	650	569	613	713	753	
	70	775	694	738	838	878	
	80	900	819	863	963	1003	
	90	1025	944	988	1088	1108	
	00* „60”	-1977	-1899	-1943	-2043	-	
	00* „80”	-1957	-1879	-1923	-	-2063	

## INTERIÉROVÉ DVEŘE\*

TABULKA 13

HUN	ROZMĚR	S <sub>s</sub>	H <sub>s</sub>	D <sub>s</sub>	S <sub>0</sub>	H <sub>0</sub>	O <sub>s</sub>	O <sub>w</sub>	S <sub>B</sub>	H <sub>B</sub>	S <sub>z</sub> (6)	S <sub>z</sub> (8)	H <sub>z</sub>	T <sub>s/w</sub>
se zárubní: Porta SYSTEM	70	715	2075	40	750	2100	671	2061	715	2083	815	855	profil (6) / (8) 2133/2153	+20 / +10
	80	865			900		821		865		965	1005		
	90	965			1000		921		965		1065	1105		

\* vybrané kolekce

# Vzorky barev



ECONOMIC



STANDARD



STANDARD PLUS



PREMIUM



PROFESSIONAL



EXTREME

## Barvy z palety RAL

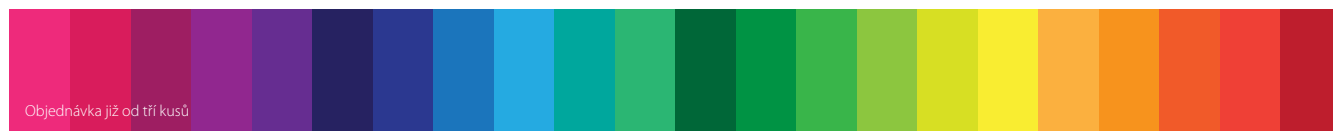

## Fólie Portadecor ★★☆☆☆☆

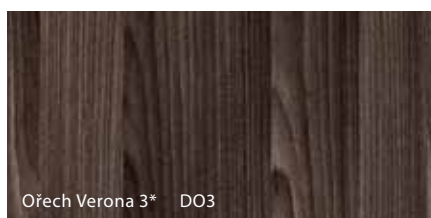
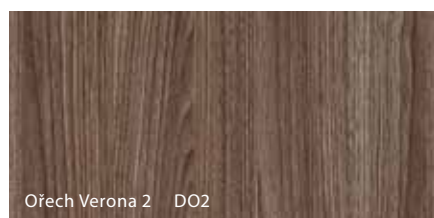
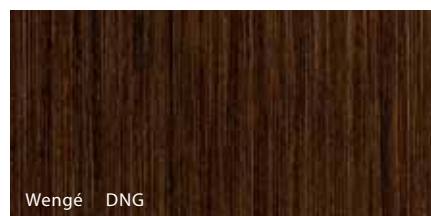
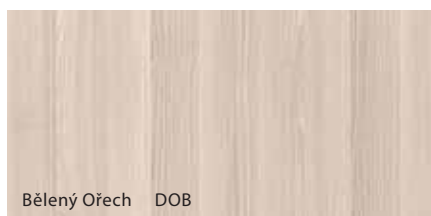
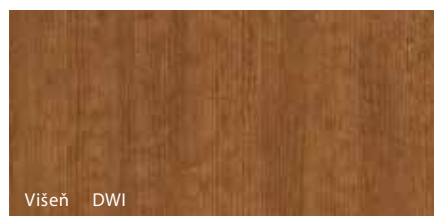
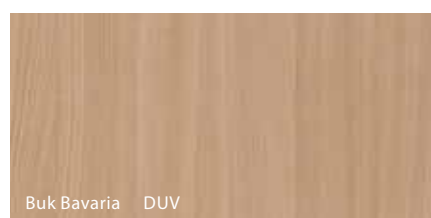
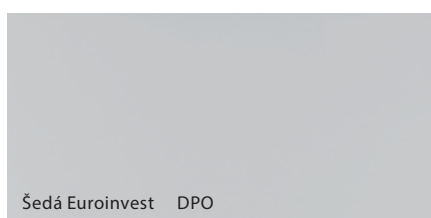
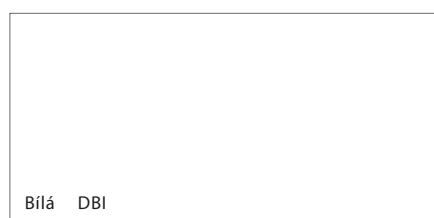

\* do vyčerpání zásob

## Fólie Portacortex ★★☆☆☆☆



\* do vyčerpání zásob

## Fólie Super Matt ★★☆☆☆☆

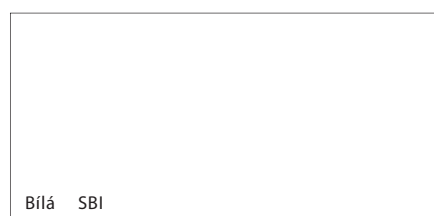

**POZOR!** Vzhledem k použité technice tisku se barva prezentovaného výrobku může lišit od originálu.

# Vzorky barev



ECONOMIC



STANDARD



STANDARD PLUS



PREMIUM



PROFESSIONAL



EXTREME

## Lak Standard ★★☆☆☆☆



## Lak Premium ★★★★★☆

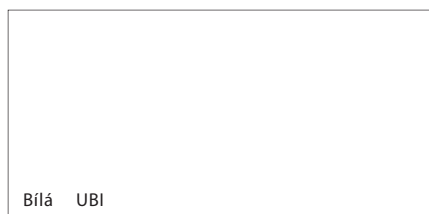

## Fólie Premium ★★★★★☆

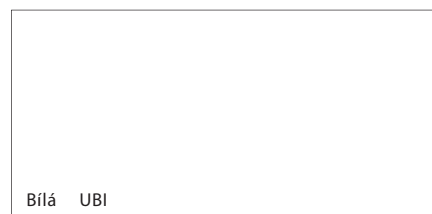

## Fólie Portasynchro 3D ★★★★★☆

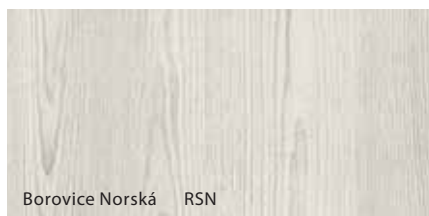
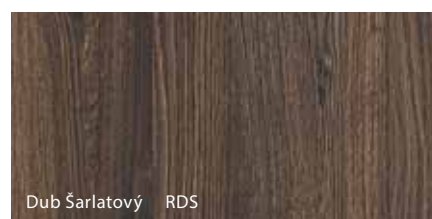
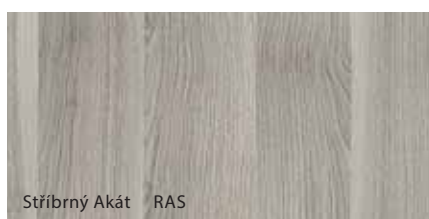
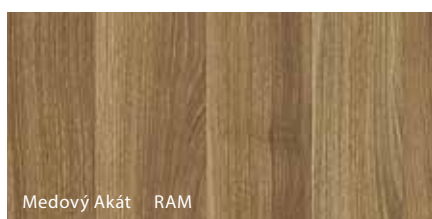

## Fólie Portadur ★★★★★☆

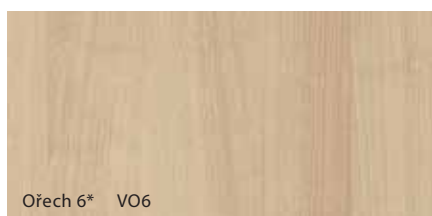
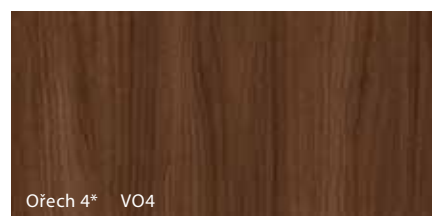
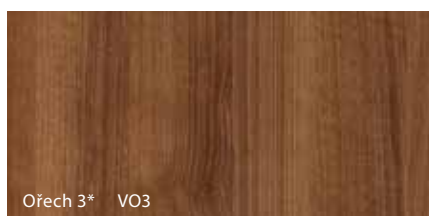
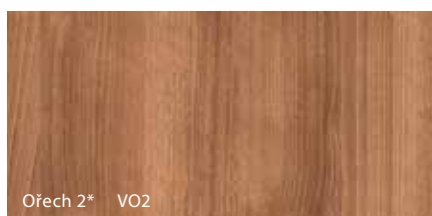

\*do vyčerpání zásob ve struktuře vodorovně-svislé

# Vzorky barev



ECONOMIC



STANDARD



STANDARD PLUS



PREMIUM



PROFESSIONAL



EXTREME

## Akrylová barva UV ★★★★★☆☆

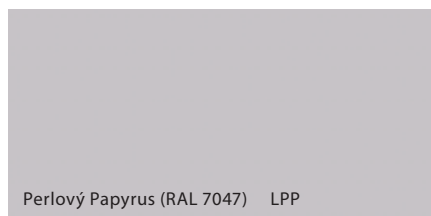
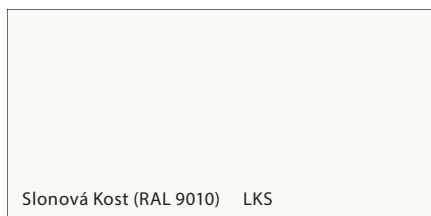

## Laminát PVC imitace dřeva ★★★★★☆☆

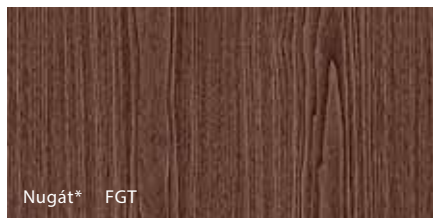
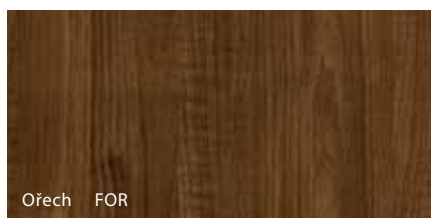

\* do vyčerpání zásob

## Ocelový plech laminovaný PVC ★★★★★☆☆

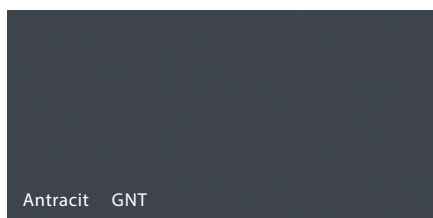
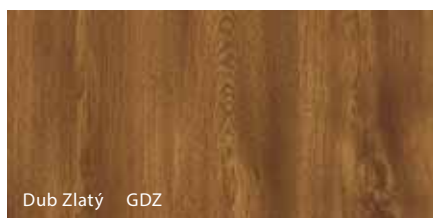

## Ocel ★★★★★★★



# Vzorky barev



ECONOMIC



STANDARD



STANDARD PLUS



PREMIUM



PROFESSIONAL



EXTREME

## Laminát CPL HQ 0,2 ★★★★★☆

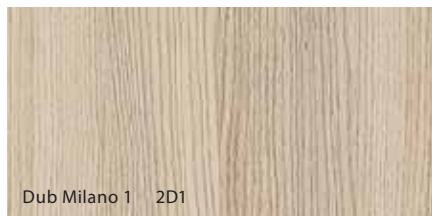

Dub Milano 1 2D1

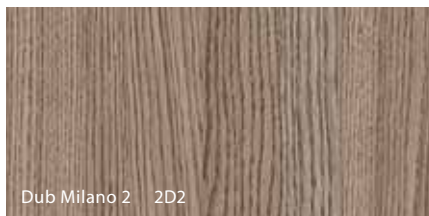

Dub Milano 2 2D2



Dub Milano 4 2D4

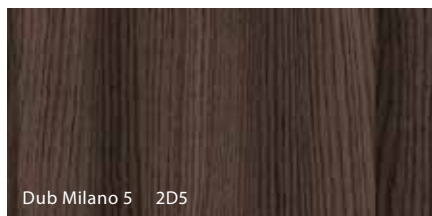

Dub Milano 5 2D5

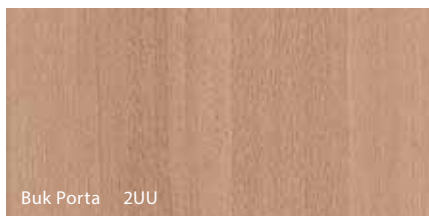

Buk Porta 2UU

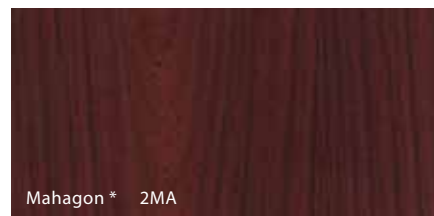

Mahagon \* 2MA

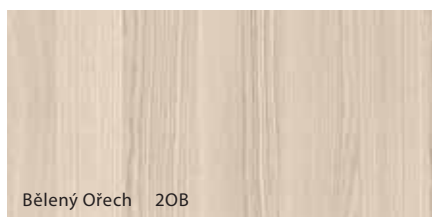

Bělený Ořech 2OB

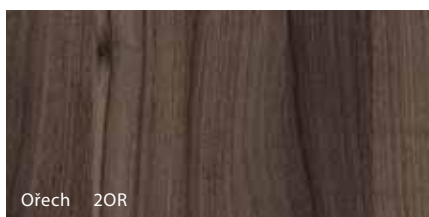

Ořech 2OR

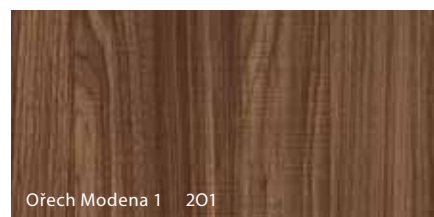

Ořech Modena 1 2O1

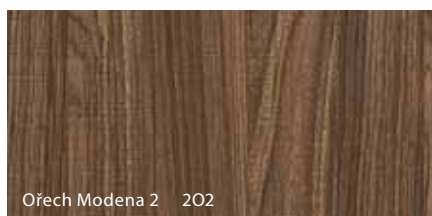

Ořech Modena 2 2O2

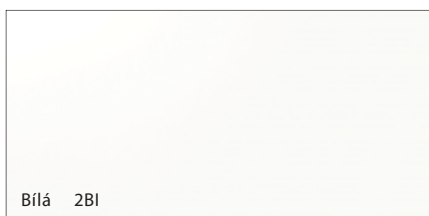

Bílá 2BI

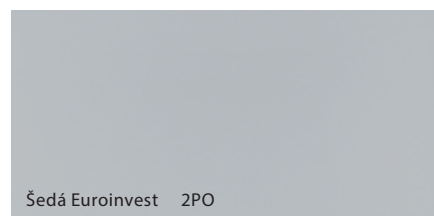

Šedá Euroinvest 2PO

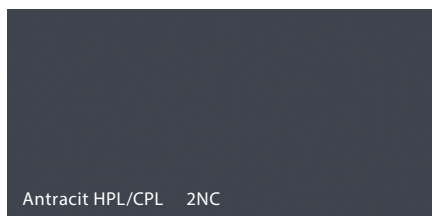

Antracit HPL/CPL 2NC



Struktura Tmavý 2FC

NOVÁ



Pískovec 2PI

NOVÁ

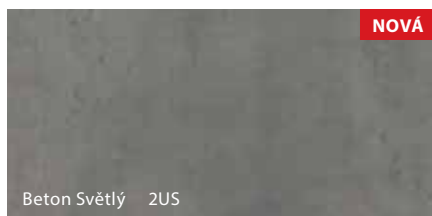

Beton Světlý 2US

NOVÁ



Beton Tmavý 2UC

NOVÁ

\* do vyčerpání zásob

# Vzorky barev



ECONOMIC



STANDARD



STANDARD PLUS



PREMIUM



PROFESSIONAL



EXTREME

## Fólie Portaperfect 3D ★★★★★☆

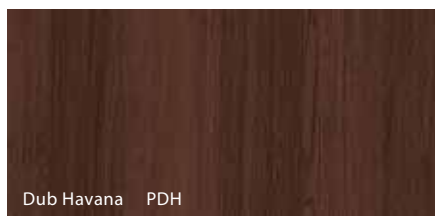

Dub Havana PDH



Dub Kalifornia PDK

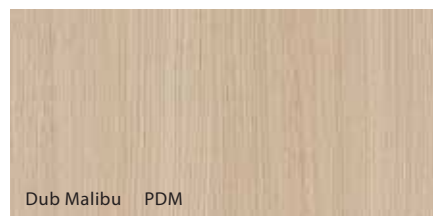

Dub Malibu PDM



Dub Skandinávský PDN

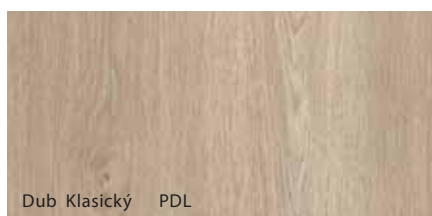

Dub Klasický PDL

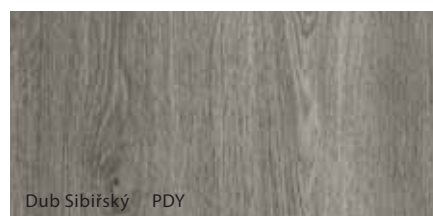

Dub Sibiřský PDY

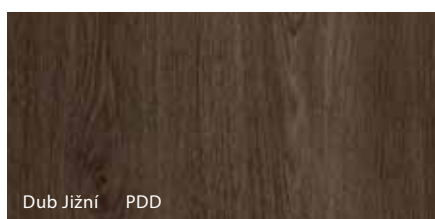

Dub Jižní PDD

## Polyesterová barva ★★★★★☆

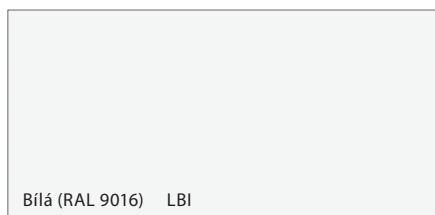

Bílá (RAL 9016) LBI

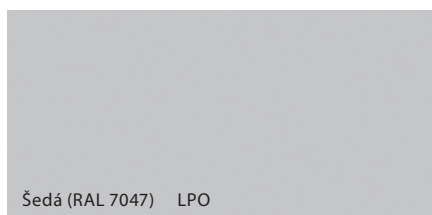

Šedá (RAL 7047) LPO

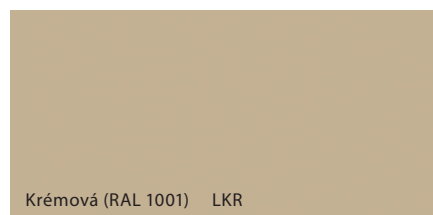

Krémová (RAL 1001) LKR

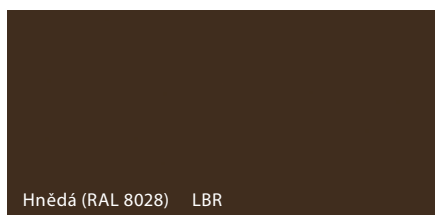

Hnědá (RAL 8028) LBR



Modrá (RAL 5005) LNI

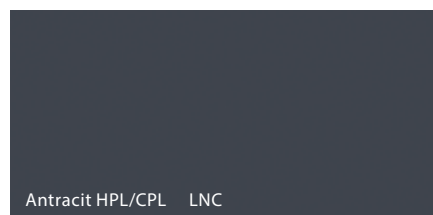

Antracit HPL/CPL LNC



Antracit struktura (RAL 7024) LNT

# Vzorky barev



ECONOMIC



STANDARD



STANDARD PLUS



PREMIUM



PROFESSIONAL



EXTREME

## Laminát HPL a CPL 0,7 ★★★★★★

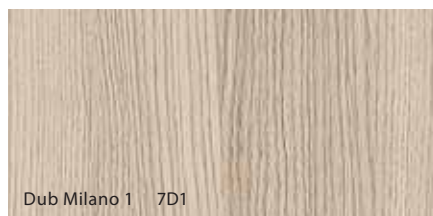

Dub Milano 1 7D1

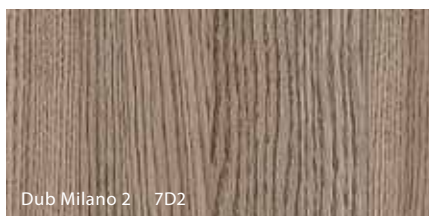

Dub Milano 2 7D2

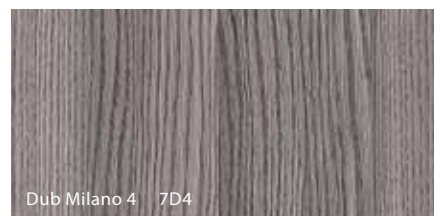

Dub Milano 4 7D4

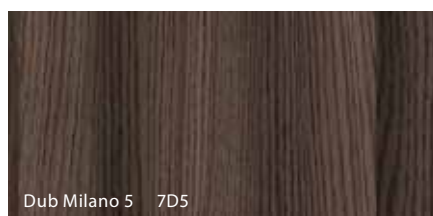

Dub Milano 5 7D5

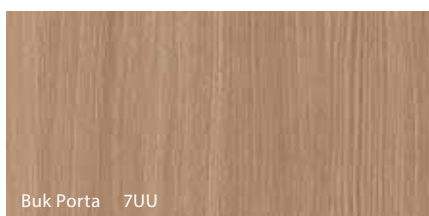

Buk Porta 7UU

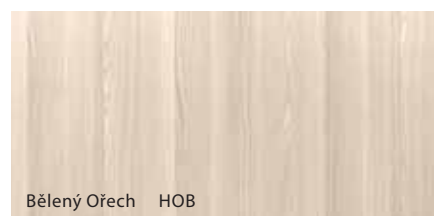

Bělený Ořech HOB

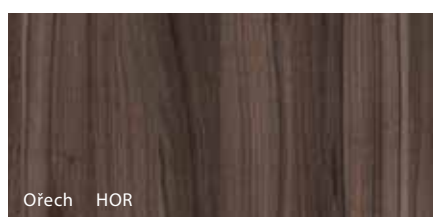

Ořech HOR

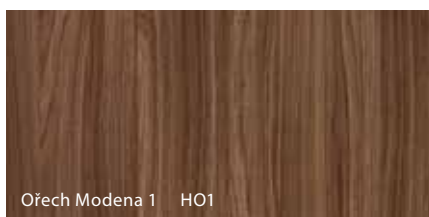

Ořech Modena 1 HO1

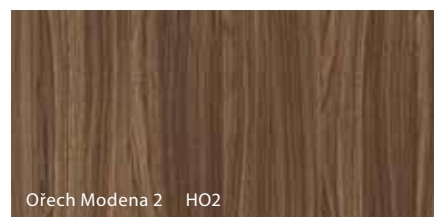

Ořech Modena 2 HO2

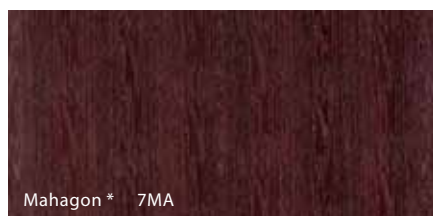

Mahagon \* 7MA

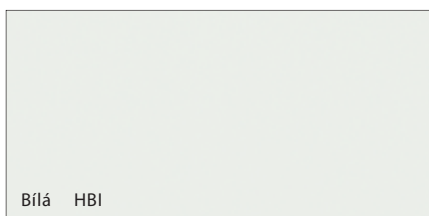

Bílá HBI

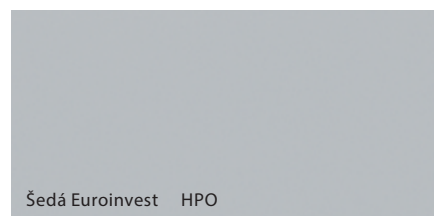

Šedá Euroinvest HPO

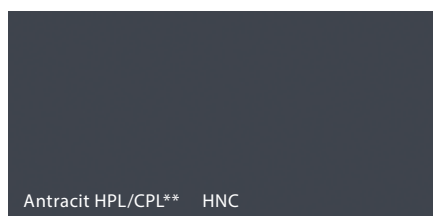

Antracit HPL/CPL\*\* HNC



Modrá HNI

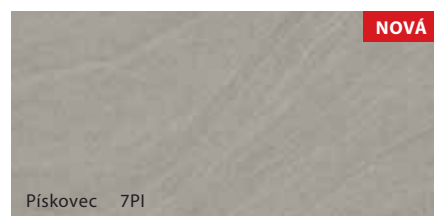

Pískovec 7PI

NOVÁ



Struktura Bílý 7FB

NOVÁ



Struktura Tmavý 7FC

NOVÁ

**K** Antracit CPL je dostupný na Porta KONTRAKT

Charakteristika laminátů HPL a CPL na [www.porta.com.pl/dm/charakterystykaHPLCPL.pdf](http://www.porta.com.pl/dm/charakterystykaHPLCPL.pdf)

\*\* označení HPL/CPL bylo zavedeno z POZNÁMKY na doporučenou práškovou barvu Antracit HPL/CPL

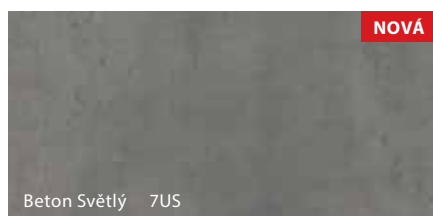

Betón Světlý 7US

NOVÁ



Betón Tmavý 7UC

NOVÁ

\* do vyčerpání zásob



# Vzorky barev



ECONOMIC



STANDARD



STANDARD PLUS



PREMIUM



PROFESSIONAL



EXTREME

## Přírodní dýha Select

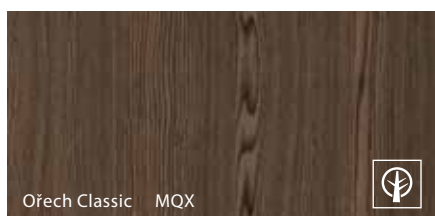
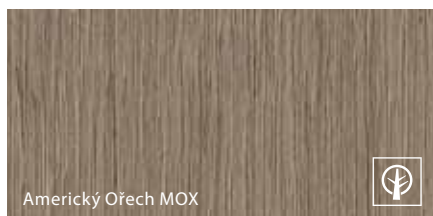
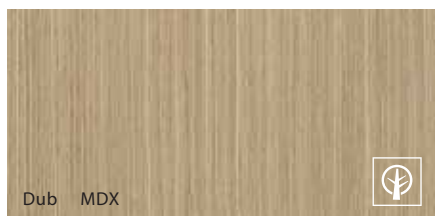

## Přírodní dýha Satin

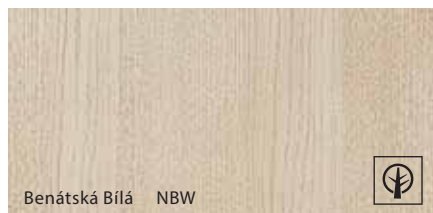
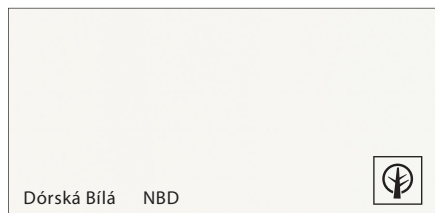
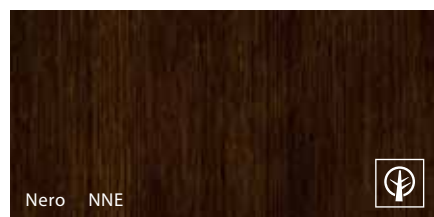

## Unikátní přírodní dýhy (Villadora)



Specifikem přírodní dýhy je možnost výskytu rozdílů ve struktuře dřeva a jeho zbarvení. Tyto rozdíly nemohou být důvodem k uznání reklamace.





# Vzorky barev



ECONOMIC



STANDARD



STANDARD PLUS



PREMIUM



PROFESSIONAL



EXTREME

## Přírodní dýha Standard ★★★★★

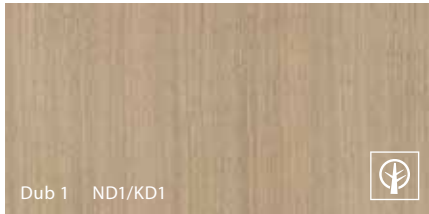

Dub 1 ND1/KD1



Dub 2 ND2/KD2

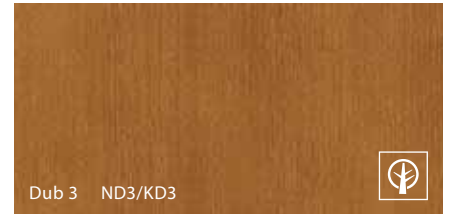

Dub 3 ND3/KD3

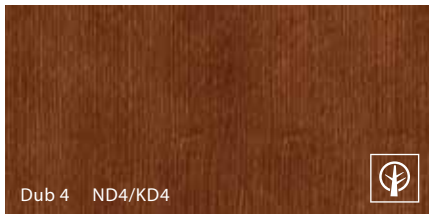

Dub 4 ND4/KD4

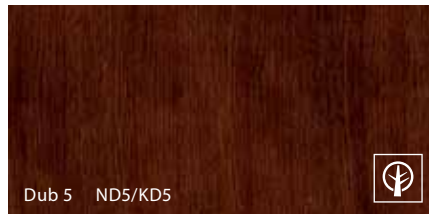

Dub 5 ND5/KD5

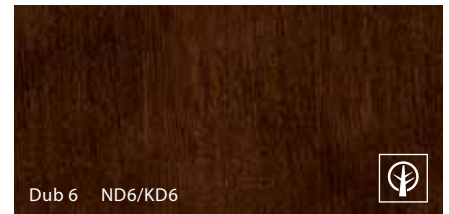

Dub 6 ND6/KD6



Dub Bílý NBI / KBI



\* ND1 – NBI dýha dub ve verzi „tkanina“  
KD1 – KBI dýha dub ve verzi „květ“

## Interiérový Vodou ředitelný Lak ★★★★★

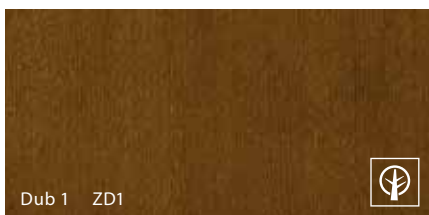

Dub 1 ZD1

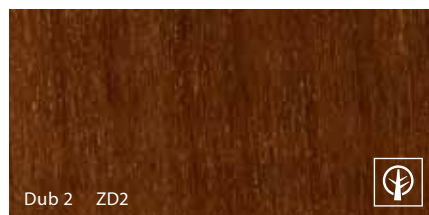

Dub 2 ZD2



Dub 3 ZD3

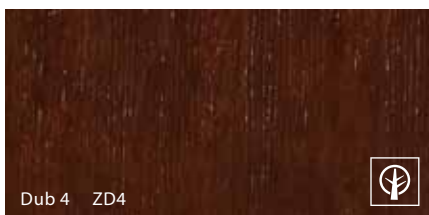

Dub 4 ZD4

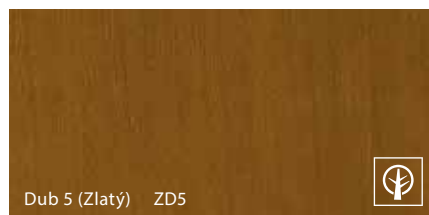

Dub 5 (Zlatý) ZD5



Tabacco ZTC



Nero ZNE

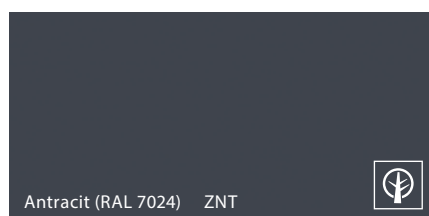

Antracit (RAL 7024) ZNT



Dub 6 (Bílý) ZD6



Specifikem přírodní dýhy je možnost výskytu rozdílu ve struktuře dřeva a jeho zabarvení.  
Tyto rozdíly nemohou být důvodem k uznání reklamace.



# PŘIZPŮSOBTE DVEŘE SVÝM POTŘEBÁM



## VZORY

Přizpůsobte vzory dveří funkci a stylu místnosti.

## FUNKCE

Přizpůsobte užitkové vlastnosti dveří místnostem a budově.

## PARAMETRY

Přizpůsobte parametry dveří potřebám projektu.

## BARVA

Sladte barvu dveří s jejich cílovým užitím.

Klientům je k dispozici široká škála provedení jak v realizacích standardních, tak i nestandardních.

**K** **NESTANDARDNÍ provedení:** Obchodní oddělení / Dział Kontraktów / – úsek exportu, tel.: +48 / 58 6778 147 nebo +48 / 58 6778 131, e-mail: info@porta.com.pl

**STANDARDNÍ provedení:** Katalog Porta Doors, [www.portadoors.cz](http://www.portadoors.cz)

# Klasifikace povrchových úprav Porta

V klasifikaci Porta je zohledněno šest skupin, rozdělení na skupiny bylo provedeno na základě kvality provedení, která rozhoduje o její trvanlivosti a odolnosti proti vnějším vlivům. Doufáme, že vám naše klasifikace ulehčí výběr nejlepšího rozhodnutí a dopřeje optimální výběr. U každého představeného výrobku najdete informaci o klasifikaci použité povrchové úpravy.

<p style="text-align: right;">★☆☆☆☆</p> <p><b>ECONOMIC</b></p> <p>Třída představující ideální spojení kvality a ceny.</p>	<p style="text-align: right;">★☆☆☆☆</p> <p><b>STANDARD</b></p> <p>Základní třída Porta zaručuje možnost dlouhodobého používání v domácnostech.</p> <p>Portadecor Minimax</p>	<p style="text-align: right;">★★★★☆</p> <p><b>STANDARD PLUS</b></p> <p>Rozšířená třída STANDARD se zvýšenými parametry proti otěru a odolnosti proti vlhkosti.</p> <p>Portadecor, Portasynchro 3D, Portacortex, Super Matt, Lak Standard</p>
<p style="text-align: right;">★★★★☆</p> <p><b>PREMIUM</b></p> <p>Třída ideálně spojuje estetiku se zárukou vysoké užitkové kvality, s doporučením určením pro obytné budovy a kanceláře.</p> <p>Portadur, Akrylová barva UV, Fólie Premium, Lak Premium, Přírodní Standard, Přírodní Satin, Přírodní Select, Imitující dřevo, Akrylová venkovní barva, Vodou ředitelný venkovní lak</p>	<p style="text-align: right;">★★★★☆</p> <p><b>PROFESSIONAL</b></p> <p>Třída spojující neměnnou funkčnost s elegancí všude tam, kde jsou dveře bezprostředně vystaveny dlouhodobému působení vnějších vlivů, s určením pro hotely, veřejné budovy a kanceláře.</p> <p>CPL HQ, Polyesterová barva, Portaperfect 3D, Ocelový plech laminovaný PVC</p>	<p style="text-align: right;">★★★★★</p> <p><b>EXTREME</b></p> <p>Třída, jejíž parametry představují ochranu pro intenzivní používání dveří zhotovených z tohoto materiálu. Je určena na místa s vysokou frekvencí provozu, všude tam, kde denně prochází tisíce lidí.</p> <p>CPL 0,7, HPL, Nerezová kyselinovzdorná ocel</p>

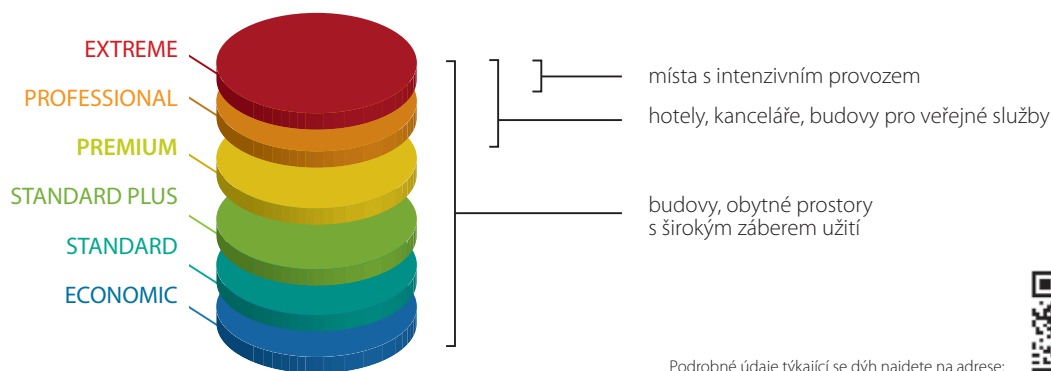

Podrobné údaje týkající se dých najdete na adrese:  
[www.porta.com.pl/kartyoklein](http://www.porta.com.pl/kartyoklein)



Speciálně pro vás jsme na základě evropských standardů vypracovali klasifikaci povrchových úprav se zřetelem na různé vnější podněty, které mají bezprostřední vliv na trvanlivost povrchu dveří. Klasifikaci tvoří následující činitele, které působí na dveře a jejich podýhování při každodenním užívání:



## OTĚR

Nevyhnutelné působení při používání každých dveří. Každý den jsou dveře vystavovány mnohonásobnému otěru spojenému s procházením osob, které často mají plné ruce při přenášení dokumentů, osobních věcí, což znemožňuje jejich řádné používání. Povrch křídla musí vydržet hry dětí, často také dveře nešetří domácí zvířata, když čekají na příchod svých pániček.

## VLHKOST



Bezprostřední vystavení při vysoké vlhkosti vzduchu se týká především dýhy a právě její odolnost proti tomuto činitele zaručuje neměnnost tvaru a celistvost povrchu po celou dobu používání.

## ČISTÍCÍ PROSTŘEDKY



Úklidové práce jsou doma i ve firmě spojeny s používáním čisticích prostředků, což obvykle není bez významu pro trvanlivost povrchu.

## DENNÍ SVĚTLO



Činitel ovlivňující změnu tónování barev při dlouhodobém používání. Prověřili jsme pro vás všechny druhy dých a jejich reakci na denní světlo při mnohaletém používání a hrdě můžeme zdůraznit, že námi vybrané podýhování dveří dosahuje velmi dobrých výsledků po celou dobu užívání.

# KOMPLEXNÍ NABÍDKA PORTA

Bohatá nabídka dveří Porta umožní vybrat si vhodný výrobek podle vkusu i potřeb zákazníka. Neustále sledujeme designové trendy na trhu, abychom mohli stále udržovat svou nabídku aktuální a atraktivní. Pečujeme o to, aby se barevné provedení výrobků setkávalo s přízní zákazníků. Současně věnujeme pozornost detailům, díky čemuž je Porta značkou, která v sobě snoubí funkční řešení a vysokou kvalitu.



## INTERIÉROVÉ DVEŘE se syntetickým povrchem

Disponujeme širokou škálou vzorů a fólií pro dveře do domů, apartmánů, loftů a kancelářských prostor. V naší nabídce si najdou vhodný výrobek jak milovníci klasiky, tak i osoby, které sledují nejnovější trendy.



## INTERIÉROVÉ DVEŘE v přírodních dřívích

Pro příznivce dobrého vkusu, efektního a elegantního řešení jsme připravili kolekci dveřních křidel v přírodních dřívích. Naleznete zde tradiční, ale také moderní křídla.



## VNITŘNÍ VSTUPNÍ DVEŘE

Vnitřní vstupní dveře Porta jsou dostupné ve verzích zpevněných, protipožárních dveří a dveří odolných proti vloupání. Nutno podotknout, že vstupní dveře mají stejnou škálu barev, jako dveře interiérové. Proto je snadné sladit barevné provedení vstupních dveří s dveřmi uvnitř bytu.



## VENKOVNÍ VSTUPNÍ DVEŘE

Venkovní dveře doplňují styl budovy a zároveň zajišťují ochranu proti hluku, chladu a vlhkosti. Dveře Porta mají výjimečné tepelněizolační vlastnosti, což ve spojení s použitím efektivních bezpečnostních řešení proti vloupání garantuje pocit bezpečí a pohodlí.



## TECHNICKÉ DVEŘE

Technické dveře jsou neodmyslitelným doplněním typové řady dveří používaných v objektech občanské vybavenosti, obchodních galeriích, kinech apod. Tyto dveře můžeme nalézt rovněž mezi vybavením obytných domů. Široká nabídka technických dveří Porta umožňuje splnění veškerých požadavků kladených projektantem objektu v oblasti požární ochrany a akustické izolace.



## OCELOVÉ DVEŘE

Používání vysoce kvalitní pozinkované a kyselinovzdorné oceli umožňuje nabídnout dveře odolné proti působení atmosférických podmínek i agresivního okolí, které se vyskytuje v laboratořích, na bazénech apod. Ocelové dveře se osvědčují v technických místnostech obchodních objektů, garážích, sklepech a v místnostech se zvýšeným hygienickým režimem.



## ZÁRUBNĚ, SVĚTLÍKY

Bohatá nabídka zárubní Porta, jak ocelových, tak i dřevěných, umožňuje sestavit dveře s parametry a vlastnostmi, jež splňují veškerá očekávání projektanta či uživatele. Druh a barva povrchu shodné s dveřním křídlem zajišťují, že můžeme nabídnout kompletní sadu dveří s jednotnými vizuálními a funkčními parametry.



## PANELY, ZÁSTAVBA

Neustále narůstající zájem našich zákazníků o provedení dveřních portálů i veškerých typů zástavby výklenků se odráží v nabídce Porta. Nabízíme stěnové panely vyrobené z panelu se správně zvolenou tloušťkou a v libovolných rozměrech, potažené stejnou dýhou, jako dveře. To umožňuje vytvořit komplexní, homogenní, kompaktní vizuální zástavbu nejbližšího okolí.

# Výběr dveří může ovlivnit nebo dokonce zcela změnit charakter interiéru.

Máme pro Tebe několik praktických rad.

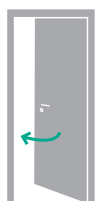

LEVÉ  
KŘÍDLO

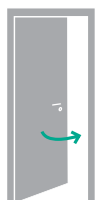

PRAVÉ  
KŘÍDLO

## Vyber si orientaci dveří a rozhodni o tom, jak se budou otevírat

- Jak odlišit „levé“ dveře od „pravých“?
  - Postav se přede dveře tak, aby se dveřní křídlo otevíralo směrem „k Tobě“.
  - Pokud se závěsy nacházejí na levé straně – dveře jsou levé, pokud jsou závěsy na pravé straně – dveře jsou pravé.
- Při plánování je důležité také zohlednit obecná pravidla:
  - v malých místnostech, jako je třeba komora, by se dveře měly otevírat směrem ven
  - dveře by po otevření neměly bránit přístupu k vypínačům světla,
  - dveře by se měly otevírat na prázdnou zeď,
  - dveře by neměly být umístěné zbytečně blízko sebe (budou o sebe bouchat při současném otevírání).



## Vyber si správnou zárubeň

- Před objednáním dveří ověř tloušťku zdi a změř stavební otvor.
- V tomto kroku doporučujeme rovněž využití služeb. Autorizované montážní skupiny, která provede profesionální zaměření stavebního otvoru a vybere odpovídající zárubeň.



BEZPOLO-  
DRÁŽKOVÉ



POLO-  
DRÁŽKOVÉ

## Rozhodni: polodrážkové nebo bezpolodrážkové?

- Pokud zvolíš bezpolodrážkové modely, dáš svému interiéru více stylový, novodobý charakter. A co více, díky skrytým závěsům zárubeň a dveřní křídlo tvoří jednotnou estetickou plochu.
- Naproti tomu polodrážkovými dveřmi podtrhneš klasický styl interiéru.



## Přizpůsob nové dveře ke stylu a detailům interiéru

- při výběru dveří zohledni odstín a strukturu nábytku a podlahy tak, aby bylo možné dveře ideálně přizpůsobit na základě podobnosti nebo kontrastu. Obě řešení jsou efektivní.
- Barva závěsů musí odpovídat odstínu kliky a čela zámku.
- Shlédni kolekci příslušenství na naší webové stránce.

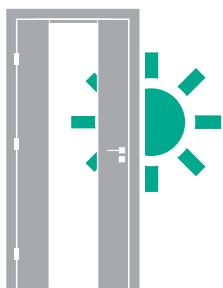

## Rozsviť prostor

- Pokud chybí bezprostřední přístup k dennímu světlu, vyber dveře s prosklením.
- Prosklení rozjasní interiér a dá dveřím lehkost a eleganci.
- V našich dveřích nabízíme především tvrzené sklo, které prakticky brání rozbití nebo tzv. Bezpečné sklo, které se po nárazu rozpadá na malé neškodné oblázky.

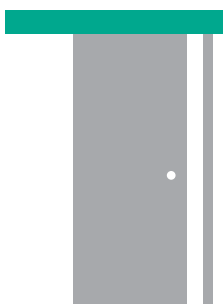

## Zvaž ekonomická řešení

- Pokud chceš, aby dveře nezabíraly v elký prostor Tvého bytu, můžeš zvolit posuvná dveřní křídla.
- V nabídce Porta jsou dostupná různá řešení: posuvný systém do zdi KOMPAKT nebo posuvné systémy po zdi PORTA, METAL a ALU.



## Přizpůsob dveře svým potřebám

- Do ložnice vyber dveře plné hladké – garantující soukromí, a díky lepší akustické izolaci zajistí také klid na relaxaci a klidný spánek.
- o dětského pokoje zase doporučujeme dveře z kolekce Porta VECTOR, které je možné opatřit libovolnou barvou z palety RAL a ozdobit vlastním originálním vzorem frézování.
- Koupelnové dveře opatří zámek s rozetou a pamatuj na to, aby se otevíraly směrem ven, což v případě nouze umožní jednoduché otevření z vnější strany.
- Dbej o to, aby Tvoje dveře měly zajištěný správný oběh vzduchu. K výběru máš ventilační mřížku, ventilační otvory nebo ventilační podřez.



## Zachovej stejnorodost

- Pamatuj, že dveře v bytě by měly pocházet z jedné kolekce a být v jednotném provedení (barevný povrch, kování).
- Aby se pěkně vyjímalý – zachovej jednotnou výšku.

# Prohlédněte si naše reference



[WWW.PORTADOORS.CZ/REALIZACE](http://WWW.PORTADOORS.CZ/REALIZACE)



Polsko, Lublin, Świdnik, Letiště



Polsko, Gdansk, Shakespearovo divadlo



Polsko, Krakov, Arena



Tento katalog výrobků nepředstavuje nabídku ve smyslu předpisů občanského zákoníku. Firma Porta KMI Poland Sp. z o.o. S.K. si vyhrazuje právo zavést (bez předchozího upozornění) změny technických parametrů vybavení, podmínek prodloužené záruky a specifikace výrobků. Obsažené informace se stávají aktuální okamžikem zveřejnění této publikace. Všechny předchozí ceníky týkající se téhož sortimentu ztrácejí platnost.

**POZOR!** Vzhledem k použité technice tisku se barva prezentovaného výrobku může lišit od originálu.





Bělorusko, Minsk, Hotel Victoria



Bělorusko, Minsk, Nákupní Centrum Hrad



Bělorusko, Minsk, Hotel Slovanský



Rusko, Petrohrad, Nákupní Centrum Galerie



Rusko, Petrohrad, Hotel 4Seasons



Bělorusko, Minsk, Banka BelVEB



Malta, Seashells Resort at Suncrest



Česká republika, Praha, Uhříněves



Iceland, Reykjavik, Foss Hotel

HLEDEJTE VÝROBKY  
SE ZNAČKOU  
**NEJVYŠŠÍ**  
**KVALITY**



**i** identifikace  
výrobce umístěná nad  
značkou křídla

## VÍCE NEŽ 1000 PRODEJNÍCH MÍST PO CELÉ REPUBLICCE



Kontakty na dealery Porta a autorizovaná prodejní místa naleznete na webových stránkách.

**[www.portadoors.cz/kontakt](http://www.portadoors.cz/kontakt)**

### **PORTA KMI Poland Sp. z o.o. Spółka Komandytowa**

Szkolna 54, 84-239 Bolszewo, Polsko  
tel.: +48 / 58 677 81 00, fax: +48 / 58 677 81 99  
e-mail: [info@porta.com.pl](mailto:info@porta.com.pl)

